

# STANLEY<sup>®</sup> **V20** **FATMAX<sup>®</sup>** LITHIUM ION

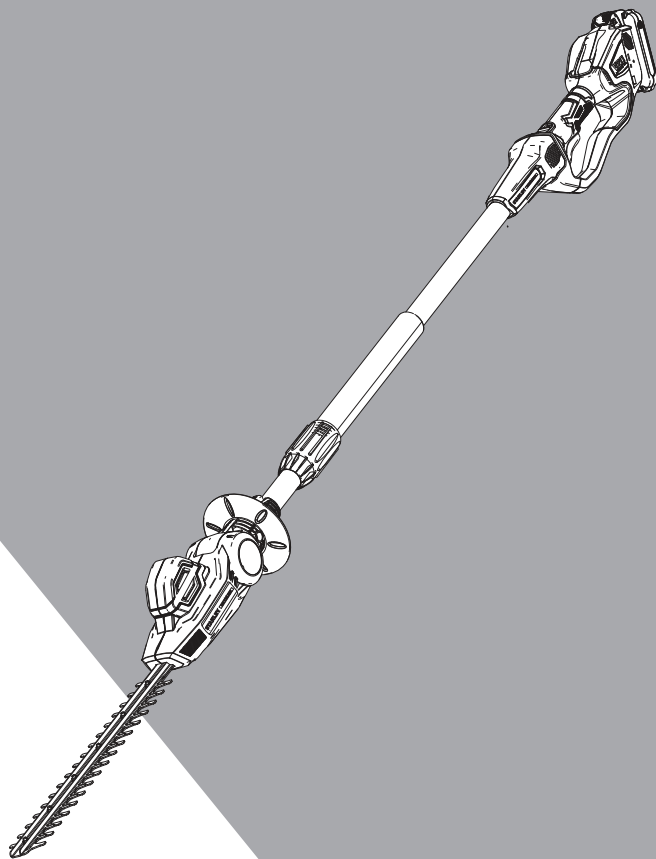

[www.stanleytools.eu](http://www.stanleytools.eu)

**SFMCPH845**

---

English ( <b>original instructions</b> )	3
Deutsch ( <i>übersetzt von den originalanweisungen</i> )	15
Français ( <i>traduction de la notice d'instructions originale</i> )	28
Italiano ( <i>tradotto dalle istruzioni originali</i> )	41
Nederlands ( <i>vertaald vanuit de originele instructies</i> )	54
Español ( <i>traducido de las instrucciones originales</i> )	67
Português ( <i>traduzido das instruções originais</i> )	80
Svenska ( <i>översatt från de ursprungliga instruktionerna</i> )	93
Norsk ( <i>oversatt fra de originale instruksjonene</i> )	105
Dansk ( <i>oversat fra original brugsvejledning</i> )	116
Suomi ( <i>käännetty alkuperäisestä käyttöohjeesta</i> )	128
Ελληνικά ( <i>μετάφραση από τις πρωτότυπες οδηγίες</i> )	139

---

Fig. A

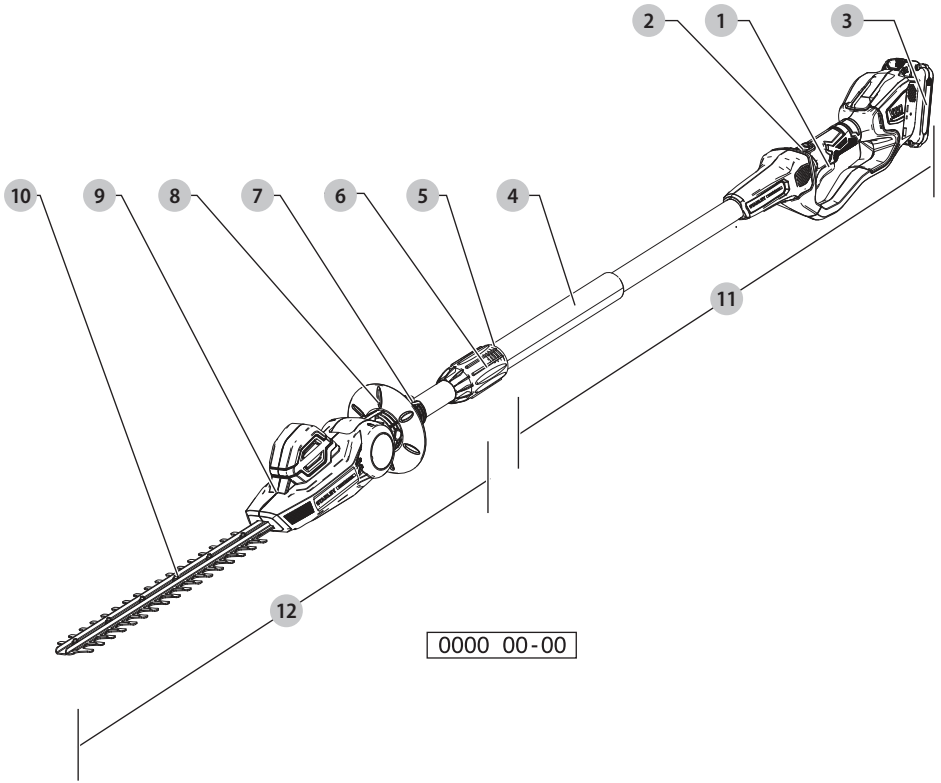

Fig. B

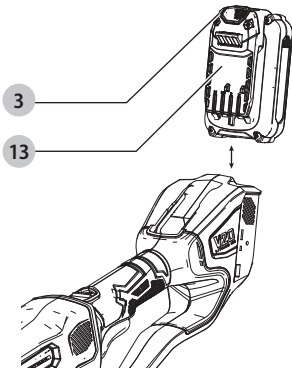

Fig. C

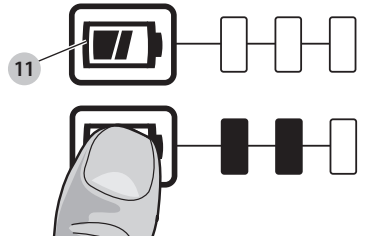

Fig. D

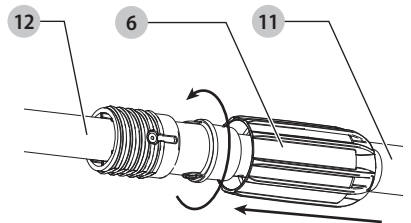

Fig. E

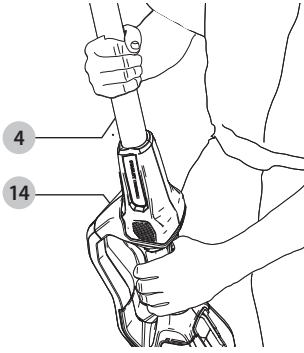

Fig. F

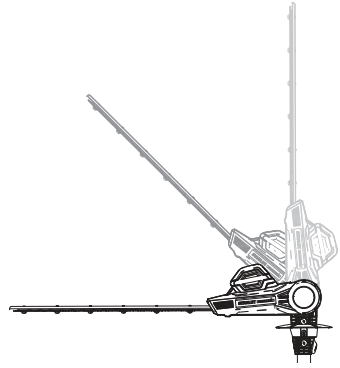

Fig. G

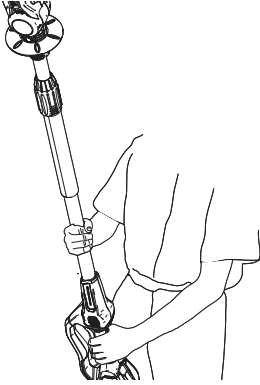
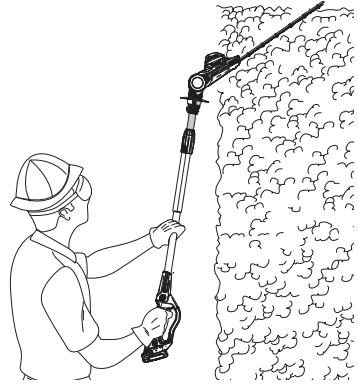

Fig. H



# HEDGE TRIMMER

## SFMCPH845

### Congratulations!

You have chosen a STANLEY FATMAX tool. Years of experience, thorough product development and innovation make STANLEY FATMAX one of the most reliable partners for professional power tool users.

### Technical Data

Batteries & Chargers sold separately

SFMCPH845		
Voltage	V <sub>DC</sub>	18
UK & Ireland	V <sub>DC</sub>	18
Type		1
Blade length	mm	450
Blade gap	mm	19
Blade strokes	spm	1400 min <sup>-1</sup>
Cutting Swath Size	mm	457
Weight (without battery pack)	kg	3.6

Noise values and vibration values (triax vector sum) according to EN62841-2-15:

L <sub>PA</sub> (emission sound pressure level)	dB(A)	75.5
L <sub>WA</sub> (sound power level)	dB(A)	90.0
K (uncertainty for the given sound level)	dB(A)	2.2
Vibration emission value a <sub>h</sub> =	m/s <sup>2</sup>	<2.5
Uncertainty K =	m/s <sup>2</sup>	1.5

The vibration emission level given in this information sheet has been measured in accordance with a standardised test given in EN62841 and may be used to compare one tool with another. It may be used for a preliminary assessment of exposure.



**WARNING:** The declared vibration emission level represents the main applications of the tool. However if the tool is used for different applications, with different accessories or poorly maintained, the vibration emission may differ. This may significantly increase the exposure level over the total working period.

An estimation of the level of exposure to vibration should also take into account the times when the tool is switched off or when it is running but not actually doing the job. This may significantly reduce the exposure level over the total working period.

Identify additional safety measures to protect the operator from the effects of vibration such as: maintain the tool and the accessories, keep the hands warm, organisation of work patterns.

Battery Cat #	Output Voltage	Charger SFMCB12
SFMCB202	18	X
SFMCB204	18	X
SFMCB206	18	X

"X" Indicates that the battery pack is compatible with that specific charger. Read the instruction manual for more specific information.

### EC-Declaration of Conformity

#### Machinery Directive



#### Hedge Trimmer SFMCPH845

STANLEY FATMAX declares that these products described under **Technical Data** are in compliance with:

2006/42/EC, EN62841-1:2015, EN ISO 10517:2019.

2000/14/EC, Annex V

DEKRA Certification B.V.

Meander 1051 / P.O. box 5185

6525 MJ ARNHEM / 6802 ED

ARNHEM, Netherlands

L<sub>PA</sub> (measured sound pressure) 75.5 dB(A)  
uncertainty (K) = 2.5 dB (A)

L<sub>WA</sub> (guaranteed sound power) 92 dB(A)

These products also comply with Directive 2014/30/EU and 2011/65/EU. For more information, please contact STANLEY FATMAX at the following address or refer to the back of the manual.

The undersigned is responsible for compilation of the technical file and makes this declaration on behalf of STANLEY FATMAX.

A. P. Smith

Technical Director

STANLEY FATMAX Europe, Egide Walschaertsstraat 14-18,

2800 Mechelen, Belgium

28.10.2019



**WARNING:** To reduce the risk of injury, read the instruction manual.

## Definitions: Safety Guidelines

The definitions below describe the level of severity for each signal word. Please read the manual and pay attention to these symbols.



**DANGER:** Indicates an imminently hazardous situation which, if not avoided, **will** result in **death or serious injury**.



**WARNING:** Indicates a potentially hazardous situation which, if not avoided, **could** result in **death or serious injury**.



**CAUTION:** Indicates a potentially hazardous situation which, if not avoided, **may** result in **minor or moderate injury**.

**NOTICE:** Indicates a practice **not related to personal injury** which, if not avoided, **may** result in **property damage**.



Denotes risk of electric shock.



Denotes risk of fire.

## General Power Tool Safety Warnings



**WARNING:** Read all safety warnings and all instructions. Failure to follow the warnings and instructions may result in electric shock, fire and/or serious injury.

## SAVE ALL WARNINGS AND INSTRUCTIONS FOR FUTURE REFERENCE

The term “power tool” in the warnings refers to your mains-operated (corded) power tool or battery-operated (cordless) power tool.

### 1) Work area safety

- Keep work area clean and well lit.** Cluttered or dark areas invite accidents.
- Do not operate power tools in explosive atmospheres, such as in the presence of flammable liquids, gases or dust.** Power tools create sparks which may ignite the dust or fumes.
- Keep children and bystanders away while operating a power tool.** Distractions can cause you to lose control.

### 2) Electrical safety

- Power tool plugs must match the outlet. Never modify the plug in any way. Do not use any adapter plugs with earthed (grounded) power tools.** Unmodified plugs and matching outlets will reduce risk of electric shock.
- Avoid body contact with earthed or grounded surfaces such as pipes, radiators, ranges and refrigerators.** There is an increased risk of electric shock if your body is earthed or grounded.
- Do not expose power tools to rain or wet conditions.** Water entering a power tool will increase the risk of electric shock.

- Do not abuse the cord. Never use the cord for carrying, pulling or unplugging the power tool. Keep cord away from heat, oil, sharp edges or moving parts.** Damaged or entangled cords increase the risk of electric shock.
- When operating a power tool outdoors, use an extension cord suitable for outdoor use.** Use of a cord suitable for outdoor use reduces the risk of electric shock.
- If operating a power tool in a damp location is unavoidable, use a residual current device (RCD) protected supply.** Use of an RCD reduces the risk of electric shock.

### 3) Personal safety

- Stay alert, watch what you are doing and use common sense when operating a power tool. Do not use a power tool while you are tired or under the influence of drugs, alcohol or medication.** A moment of inattention while operating power tools may result in serious personal injury.
- Use personal protective equipment. Always wear eye protection.** Protective equipment such as dust mask, non-skid safety shoes, hard hat, or hearing protection used for appropriate conditions will reduce personal injuries.
- Prevent unintentional starting. Ensure the switch is in the off position before connecting to power source and/or battery pack, picking up or carrying the tool.** Carrying power tools with your finger on the switch or energising power tools that have the switch on invites accidents.
- Remove any adjusting key or wrench before turning the power tool on.** A wrench or a key left attached to a rotating part of the power tool may result in personal injury.
- Do not overreach. Keep proper footing and balance at all times.** This enables better control of the power tool in unexpected situations.
- Dress properly. Do not wear loose clothing or jewellery. Keep your hair, clothing and gloves away from moving parts.** Loose clothes, jewellery or long hair can be caught in moving parts.
- If devices are provided for the connection of dust extraction and collection facilities, ensure these are connected and properly used.** Use of dust collection can reduce dust-related hazards.
- Do not let familiarity gained from frequent use of tools allow you to become complacent and ignore tool safety principles.** A careless action can cause severe injury within a fraction of a second.

### 4) Power tool use and care

- Do not force the power tool. Use the correct power tool for your application.** The correct power tool will do the job better and safer at the rate for which it was designed.

- b) **Do not use the power tool if the switch does not turn it on and off.** Any power tool that cannot be controlled with the switch is dangerous and must be repaired.
- c) **Disconnect the plug from the power source and/or the battery pack from the power tool before making any adjustments, changing accessories, or storing power tools.** Such preventive safety measures reduce the risk of starting the power tool accidentally.
- d) **Store idle power tools out of the reach of children and do not allow persons unfamiliar with the power tool or these instructions to operate the power tool.** Power tools are dangerous in the hands of untrained users.
- e) **Maintain power tools. Check for misalignment or binding of moving parts, breakage of parts and any other condition that may affect the power tool's operation. If damaged, have the power tool repaired before use.** Many accidents are caused by poorly maintained power tools.
- f) **Keep cutting tools sharp and clean.** Properly maintained cutting tools with sharp cutting edges are less likely to bind and are easier to control.
- g) **Use the power tool, accessories and tool bits etc., in accordance with these instructions taking into account the working conditions and the work to be performed.** Use of the power tool for operations different from those intended could result in a hazardous situation.
- h) **Keep handles and grasping surfaces dry, clean and free from oil and grease.** Slippery handles and grasping surfaces do not allow for safe handling and control of the tool in unexpected situations
- f) **Do not expose a battery pack or tool to fire or excessive temperature.** Exposure to fire or temperature above 130 °C may cause explosion.
- g) **Follow all charging instructions and do not charge the battery pack or tool outside the temperature range specified in the instructions.** Charging improperly or at temperatures outside the specified range may damage the battery and increase the risk of fire.

## 6) Service

- a) **Have your power tool serviced by a qualified repair person using only identical replacement parts.** This will ensure that the safety of the power tool is maintained.
- b) **Never service damaged battery packs.** Service of battery packs should only be performed by the manufacturer or authorized service providers

## Additional Safety Instructions for Hedge Trimmers



**WARNING:** Cutting elements continue to rotate after the motor is switched off.

- **Keep all parts of the body away from the blade. Do not remove cut material or hold material to be cut when blades are moving.** Blades continue to move after the switch is turned off. A moment of inattention while operating the hedge trimmer may result in serious personal injury.
- **Carry the hedge trimmer by the handle with the blade stopped and taking care not to operate any power switch.** Proper carrying of the hedge trimmer will decrease the risk of inadvertent starting and resultant personal injury from the blades.
- **When transporting or storing the hedge trimmer, always fit the blade cover.** Proper handling of the hedge trimmer will decrease the risk of personal injury from the blades.
- **When clearing jammed material or servicing the unit, make sure all power switches are off and the battery pack is removed or disconnected.** Unexpected actuation of the hedge trimmer while clearing jammed material or servicing may result in serious personal injury.
- **Hold the hedge trimmer by insulated gripping surfaces only, because the blade may contact hidden wiring.** Blades contacting a "live" wire may make exposed metal parts of the hedge trimmer "live" and could give the operator an electric shock.
- **Keep all power cords and cables away from cutting area.** Power cords or cables may be hidden in hedges or bushes and can be accidentally cut by the blade.
- **Do not use the hedge trimmer in bad weather conditions, especially when there is a risk of lightning.** This decreases the risk of being struck by lightning.
- **To reduce the risk of electrocution, never use the extended-reach hedge trimmer near any electrical power lines.** Contact with or use near power lines may cause serious injury or electric shock resulting in death.

## 5) Battery tool use and care

- a) **Recharge only with the charger specified by the manufacturer.** A charger that is suitable for one type of battery pack may create a risk of fire when used with another battery pack.
- b) **Use power tools only with specifically designated battery packs.** Use of any other battery packs may create a risk of injury and fire.
- c) **When battery pack is not in use, keep it away from other metal objects like paper clips, coins, keys, nails, screws or other small metal objects that can make a connection from one terminal to another.** Shorting the battery terminals together may cause burns or a fire.
- d) **Under abusive conditions, liquid may be ejected from the battery; avoid contact. If contact accidentally occurs, flush with water. If liquid contacts eyes, additionally seek medical help.** Liquid ejected from the battery may cause irritation or burns.
- e) **Do not use a battery pack or tool that is damaged or modified.** Damaged or modified batteries may exhibit unpredictable behaviour resulting in fire, explosion or risk of injury.

- **Always use two hands when operating the extended-reach hedge trimmer.** Hold the extended-reach hedge trimmer with both hands to avoid loss of control.
- **Always use head protection when operating the extended-reach hedge trimmer overhead.** Falling debris can result in serious personal injury.
- **Check the hedge for foreign objects, e.g. wire fences.**
- The hedge trimmer is intended to be used by the operator at ground level and not on ladders or any other unstable support; before operating the hedge trimmer, the user should make sure the locking device(s) of any moving elements (e.g. the extended shaft and pivoting element), if any, are in the locked position
- The intended use is described in this instruction manual. The use of any accessory or attachment or performance of any operation with this tool other than those recommended in this instruction manual can present a risk of personal injury and/or damage to property.
- Do not carry the tool with your hands on the front handle, switch or the trigger switch unless the battery has been removed.
- If you have not used a hedge trimmer before, preferably seek practical instruction by an experienced user in addition to studying this manual.
- Never touch the blades while the tool is running.
- Never attempt to force the blades to come to a standstill.
- Do not put the tool down until the blades have come to a complete standstill.
- Regularly check the blades for damage and wear. Do not use the tool when the blades are damaged.
- Take care to avoid hard objects (e.g. metal wire, railings) when trimming. Should you accidentally hit any such object, immediately switch the tool off and check for any damage.
- Should the tool start to vibrate abnormally, immediately switch it off and remove the battery then check for any damage.
- If the tool stalls, immediately switch it off. Remove the battery before attempting to remove any obstructions.
- After use, place the blade sheath supplied over the blades. Store the tool, making sure that the blade is not exposed.
- Always ensure that all guards are fitted when using the tool. Never attempt to use an incomplete tool or a tool with unauthorised modifications.
- Never allow children to use the tool.
- Be aware of falling debris when cutting the higher sides of a hedge.
- Always hold the tool with both hands and by the handles provided.
- **To reduce the risk of electrocution, never use near any electrical power lines.** Contact with or use near power lines may cause serious injury or electric shock resulting in death.
- **Always use two hands when operating the extended-reach hedge trimmer.** Hold the extended-reach hedge trimmer with both hands to avoid loss of control.
- **Always use head protection when operating the extended-reach hedge trimmer overhead.** Falling debris can result in serious personal injury. Use a hard hat compliant with ANSI Z89.1 (CAN/CSA Z94.1).



**CAUTION:** Do not expose to rain.

## Important Safety Rules



**WARNING: Read and understand all instructions.**

Failure to follow all instructions listed below may result in electric shock, fire and/or serious personal injury.

## SAVE THESE INSTRUCTIONS

### Before Operating Pole Hedge Trimmer



**CAUTION:** The unit has not been designed to provide protection from electric shock in the event of contact with overhead electric lines. Consult local regulations for safe distances from overhead electric power lines and ensure that the operating position is safe and secure before operating the extended reach hedge trimmer.

- For safe operation, read and understand all instructions before using the Pole Hedge Trimmer. Follow all safety instructions. Failure to follow all safety instructions listed below, can result in serious personal injury.
- Watch what you are doing. Use common sense. Do not operate Pole Hedge Trimmer when you are tired.
- Only well-instructed adults should operate Pole Hedge Trimmer. Never allow children to operate.
- Do not use Pole Hedge Trimmer for any job except that for which it is intended.
- Do not allow children or untrained individuals to use this unit.
- Wear the following safety gear when operating Pole Hedge Trimmer:
  - heavy-duty gloves
  - substantial footwear
  - safety glasses, goggles or face screen that are marked to comply with ANSI Z87.1
  - face or dust mask (if working in dusty areas)
- Do not wear loose fitting clothing, or jewelry of any kind that could get caught in the moving blades or parts of the Pole Hedge Trimmer.
- Secure long hair so it is above shoulder level to prevent entanglement in any moving parts.

## Safety Instructions for Extended-Reach Hedge Trimmers

- **Do not use the extended-reach hedge trimmer in bad weather conditions, especially when there is a risk of lightning.** This decreases the risk of being struck by lightning.

### While Operating Pole Hedge Trimmer

- Stay alert. Use common sense while operating the unit.
- Keep work area clean. Cluttered areas invite injuries.



- *Keep children, animals and bystanders at a safe distance away from Pole Hedge Trimmer. Only Pole Hedge Trimmer user should be in work area.*
- *Grip Pole Hedge Trimmer securely - one hand on the foam gripper, the other on the main handle.*
- *Keep finger off trigger until ready to use.*
- *Before starting Pole Hedge Trimmer, make sure blades are not touching anything.*
- *Keep all parts of body away from blades when Pole Hedge Trimmer is running.*
- *Carry Pole Hedge Trimmer from one place to another*
  - *with battery removed*
  - *by holding pole at balance point*
  - *with blades to rear*
- *Do not operate in poor lighting.*
- *During operation, rest periodically and change working positions to reduce fatigue.*
- *Keep firm footing and balance. Do not overreach. Overreaching can result in loss of balance or exposure to sharp surfaces.*
- *Do not, under any circumstance, use any attachment or accessory on this product, which was not provided with the product, or identified as appropriate for use with this product in this Instruction Manual.*
- **DO NOT ATTEMPT** to remove cut material or hold material to be cut when blades are moving. Remove battery when clearing jammed material from blades. Do not grasp the exposed cutting blades or cutting edges when picking up or holding the Pole Hedge Trimmer.



**CAUTION:** Blades coast after turn off.

- **DON'T FORCE POLE HEDGE TRIMMER** - It will do the job better and with less likelihood of a risk of injury at the rate for which it was designed.
- **DISCONNECT BATTERY** from the Pole Hedge Trimmer when not in use or when servicing or cleaning.
- **STORE IDLE POLE HEDGE TRIMMER INDOORS** - When not in use, Pole Hedge Trimmer should be stored indoors in a dry and high or locked-up place out of reach of children.
- **MAINTAIN POLE HEDGE TRIMMER WITH CARE** - Keep cutting blades sharp and clean for best performance and to reduce the risk of injury. Keep handles dry, clean and free from oil and grease.
- **CHECK DAMAGED PARTS** - Before further use of the Pole Hedge Trimmer, a guard or other part that is damaged should be carefully checked to determine that it will operate properly and perform its intended function. Check for alignment of moving parts, binding of moving parts, breakage of parts, mounting and any other condition that may affect its operation. A guard or other part that is damaged should be properly repaired or replaced by an authorized service center unless otherwise indicated elsewhere in this manual.

## Do Not Operate Pole Hedge Trimmer

- *While under the influence of alcohol, medication, or drugs in rain or in damp or wet areas*
- *Where highly flammable liquids or gases are present*
- *If Pole Hedge Trimmer is damaged, adjusted wrong, or not fully and securely assembled*
- *If trigger does not turn Pole Hedge Trimmer on and off. Blades must stop moving when you release trigger. Have faulty switch replaced by authorized service center. See **Repairs**.*
- *While in a hurry*
- *While in tree or on a ladder*
- *While on aerial booms, buckets or platforms*
- *During high wind or storming weather*

## General Safety Rules



**WARNING: Shock Hazard.** To protect yourself from electrocution, do not operate within 10 feet (3 m) of overhead electrical lines. Consult local regulations for safe distances from overhead electric power lines and ensure that the operating position is safe and secure before operating the extended reach hedge trimmer. Failure to do this could result in severe personal injury.

- *Keep the handles dry, clean, and free of oil.*
- *Make sure cutting blades have stopped before setting unit down.*



**DANGER: RISK OF CUT.** Keep hands away from blades. Keep both hands on handles when Pole Hedge Trimmer is on.

## Service

- **Tool service must be performed only by qualified repair personnel.** Service or maintenance performed by unqualified personnel could result in a risk of injury. See **Repairs**.
- **When servicing a tool, use only identical replacement parts. Follow instructions in the Maintenance section of this manual.** Use of unauthorized parts or failure to follow Maintenance Instructions may create a risk of electric shock or injury.

## Specific Safety Rules

- **Hold tool by insulated gripping surfaces when performing an operation where the cutting tool may contact hidden wiring.** Contact with a "live" wire will make exposed metal parts of the tool "live" and shock the operator.

## Residual Risks

Additional residual risks may arise when using the tool which may not be included in the enclosed safety warnings. These risks can arise from misuse, prolonged use etc.

Even with the application of the relevant safety regulations and the implementation of safety devices, certain residual risks can not be avoided. These include:

- *Injuries caused by touching any rotating/moving parts.*
- *Injuries caused when changing any parts, blades or accessories.*

- Injuries caused by prolonged use of a tool. When using any tool for prolonged periods ensure you take regular breaks.
- Impairment of hearing.
- Health hazards caused by breathing dust developed when using your tool (example: working with wood, especially oak, beech and MDF).

## Electrical Safety

The electric motor has been designed for one voltage only. Always check that the battery pack voltage corresponds to the voltage on the rating plate. Also make sure that the voltage of your charger corresponds to that of your mains.



Your STANLEY FATMAX charger is double insulated in accordance with EN60335; therefore no earth wire is required.



**WARNING:** 115 V units have to be operated via a fail-safe isolating transformer with an earth screen between the primary and secondary winding.

If the supply cord is damaged, it must be replaced by a specially prepared cord available through the STANLEY FATMAX service organisation.

## Mains Plug Replacement (U.K. & Ireland Only)

If a new mains plug needs to be fitted:

- Safely dispose of the old plug.
- Connect the brown lead to the live terminal in the plug.
- Connect the blue lead to the neutral terminal.



**WARNING:** No connection is to be made to the earth terminal.

Follow the fitting instructions supplied with good quality plugs. Recommended fuse: 3 A.

## Using an Extension Cable

An extension cord should not be used unless absolutely necessary. Use an approved extension cable suitable for the power input of your charger (see **Technical Data**). The minimum conductor size is 1 mm<sup>2</sup>; the maximum length is 30 m.

When using a cable reel, always unwind the cable completely.

## SAVE THESE INSTRUCTIONS

### Chargers

STANLEY FATMAX chargers require no adjustment and are designed to be as easy as possible to operate.

### Important Safety Instructions for All Battery Chargers

**SAVE THESE INSTRUCTIONS:** This manual contains important safety and operating instructions for compatible battery chargers (refer to **Technical Data**).

- Before using charger, read all instructions and cautionary markings on charger, battery pack, and product using battery pack.



**WARNING:** Shock hazard. Do not allow any liquid to get inside charger. Electric shock may result.



**WARNING:** We recommend the use of a residual current device with a residual current rating of 30mA or less.



**CAUTION:** Burn hazard. To reduce the risk of injury, charge only STANLEY FATMAX rechargeable batteries. Other types of batteries may burst causing personal injury and damage.



**CAUTION:** Children should be supervised to ensure that they do not play with the appliance.

**NOTICE:** Under certain conditions, with the charger plugged into the power supply, the exposed charging contacts inside the charger can be shorted by foreign material. Foreign materials of a conductive nature such as, but not limited to, steel wool, aluminum foil or any buildup of metallic particles should be kept away from charger cavities. Always unplug the charger from the power supply when there is no battery pack in the cavity. Unplug charger before attempting to clean

- **DO NOT attempt to charge the battery pack with any chargers other than the ones in this manual.** The charger and battery pack are specifically designed to work together.
- **These chargers are not intended for any uses other than charging STANLEY FATMAX rechargeable batteries.** Any other uses may result in risk of fire, electric shock or electrocution.
- **Do not expose charger to rain or snow.**
- **Pull by plug rather than cord when disconnecting charger.** This will reduce risk of damage to electric plug and cord.
- **Make sure that cord is located so that it will not be stepped on, tripped over, or otherwise subjected to damage or stress.**
- **Do not use an extension cord unless it is absolutely necessary.** Use of improper extension cord could result in risk of fire, electric shock, or electrocution.
- **Do not place any object on top of charger or place the charger on a soft surface that might block the ventilation slots and result in excessive internal heat.** Place the charger in a position away from any heat source. The charger is ventilated through slots in the top and the bottom of the housing.
- **Do not operate charger with damaged cord or plug—** have them replaced immediately.
- **Do not operate charger if it has received a sharp blow, been dropped, or otherwise damaged in any way.** Take it to an authorised service centre.
- **Do not disassemble charger; take it to an authorised service centre when service or repair is required.** Incorrect reassembly may result in a risk of electric shock, electrocution or fire.
- In case of damaged power supply cord the supply cord must be replaced immediately by the manufacturer, its service agent or similar qualified person to prevent any hazard.
- **Disconnect the charger from the outlet before attempting any cleaning. This will reduce the risk of**

**electric shock.** Removing the battery pack will not reduce this risk.

- **NEVER** attempt to connect two chargers together.
- **The charger is designed to operate on standard 230V household electrical power. Do not attempt to use it on any other voltage.** This does not apply to the vehicular charger.







## Charging a Battery (Fig. B)

1. Plug the charger into an appropriate outlet before inserting battery pack.
2. Insert the battery pack **9** into the charger, making sure the battery pack is fully seated in the charger. The red (charging) light will blink repeatedly indicating that the charging process has started.
3. The completion of charge will be indicated by the red light remaining ON continuously. The battery pack is fully charged and may be used at this time or left in the charger. To remove the battery pack from the charger, push the battery release button **10** on the battery pack.

**NOTE:** To ensure maximum performance and life of lithium-ion battery packs, charge the battery pack fully before first use.

## Charger Operation

Refer to the indicators below for the charge status of the battery pack.

Charge Indicators	
 Charging	
 Fully Charged	
 Hot/Cold Pack Delay*	

This charger is designed to detect certain problems that can arise. Problems are indicated by the red light flashing at a fast rate. If this occurs, remove and then reinsert the battery pack into the charger. If the problem persists, try a different battery pack to determine if the charger is working properly. If the new pack charges correctly, then the original pack is defective and should be returned to a service center or other collection site for recycling. If the new battery pack elicits the same trouble indication as the original, have the charger and the battery pack tested at an authorized service center.

The compatible charger(s) will not charge a faulty battery pack. The charger will indicate faulty battery by refusing to light or by displaying problem pack or charger blink pattern.

**NOTE:** This could also mean a problem with a charger.

If the charger indicates a problem, take the charger and battery pack to be tested at an authorised service centre.

## Hot/Cold Pack Delay

When the charger detects a battery pack that is too hot or too cold, it automatically starts a Hot/Cold Pack Delay, suspending charging until the battery pack has reached an appropriate temperature. The charger then automatically switches to the pack charging mode. This feature ensures maximum battery pack life.

A cold battery pack will charge at a slower rate than a warm battery pack. The battery pack will charge at that slower rate throughout the entire charging cycle and will not return to maximum charge rate even if the battery pack warms.

## Charger Cleaning Instructions

- ⚠ **WARNING: Shock hazard. Disconnect the charger from the AC outlet before cleaning.** Dirt and grease may be removed from the exterior of the charger using a cloth or soft non-metallic brush. Do not use water or any cleaning solutions. Never let any liquid get inside the tool; never immerse any part of the tool into a liquid.

## Battery Packs

### Important Safety Instructions for All Battery Packs

When ordering replacement battery packs, be sure to include catalog number and voltage.

The battery pack is not fully charged out of the carton. Before using the battery pack and charger, read the safety instructions below. Then follow charging procedures outlined.

### READ ALL INSTRUCTIONS

- **Do not charge or use battery in explosive atmospheres, such as in the presence of flammable liquids, gases or dust.** Inserting or removing the battery from the charger may ignite the dust or fumes.
- **Never force battery pack into charger. Do not modify battery pack in any way to fit into a non-compatible charger as battery pack may rupture causing serious personal injury.**
- Charge the battery packs only in STANLEY FATMAX chargers.
- **DO NOT** splash or immerse in water or other liquids.
- **Do not store or use the tool and battery pack in locations where the temperature may reach or exceed 40 °C (104 °F) (such as outside sheds or metal buildings in summer).**
- **Do not incinerate the battery pack even if it is severely damaged or is completely worn out.** The battery pack can explode in a fire. Toxic fumes and materials are created when lithium-ion battery packs are burned.
- **If battery contents come into contact with the skin, immediately wash area with mild soap and water.** If battery liquid gets into the eye, rinse water over the open eye for 15 minutes or until irritation ceases. If medical attention is needed, the battery electrolyte is composed of a mixture of liquid organic carbonates and lithium salts.
- **Contents of opened battery cells may cause respiratory irritation.** Provide fresh air. If symptoms persists, seek medical attention.

- ⚠ **WARNING: Burn hazard.** Battery liquid may be flammable if exposed to spark or flame.

- ⚠ **WARNING: Never attempt to open the battery pack for any reason.** If battery pack case is cracked or damaged, do not insert into charger. Do not crush, drop or damage battery pack. Do not use a battery pack or charger that

has received a sharp blow, been dropped, run over or damaged in any way (i.e., pierced with a nail, hit with a hammer, stepped on). Electric shock or electrocution may result. Damaged battery packs should be returned to service centre for recycling.



**WARNING: Fire hazard. Do not store or carry the battery pack so that metal objects can contact exposed battery terminals.** For example, do not place the battery pack in aprons, pockets, tool boxes, product kit boxes, drawers, etc., with loose nails, screws, keys, etc.



**CAUTION: When not in use, place tool on its side on a stable surface where it will not cause a tripping or falling hazard.** Some tools with large battery packs will stand upright on the battery pack but may be easily knocked over.

## Transportation



**WARNING: Fire hazard.** Transporting batteries can possibly cause fire if the battery terminals inadvertently come in contact with conductive materials. When transporting batteries, make sure that the battery terminals are protected and well insulated from materials that could contact them and cause a short circuit.

STANLEY FATMAX batteries comply with all applicable shipping regulations as prescribed by industry and legal standards which include UN Recommendations on the Transport of Dangerous Goods; International Air Transport Association (IATA) Dangerous Goods Regulations, International Maritime Dangerous Goods (IMDG) Regulations, and the European Agreement Concerning The International Carriage of Dangerous Goods by Road (ADR). Lithium-ion cells and batteries have been tested to section 38.3 of the UN Recommendations on the Transport of Dangerous Goods Manual of Tests and Criteria.

In most instances, shipping a STANLEY FATMAX battery pack will be excepted from being classified as a fully regulated Class 9 Hazardous Material. In general, only shipments containing a lithium-ion battery with an energy rating greater than 100 Watt Hours (Wh) will require being shipped as fully regulated Class 9. All lithium-ion batteries have the Watt Hour rating marked on the pack. Furthermore, due to regulation complexities, STANLEY FATMAX does not recommend air shipping lithium-ion battery packs alone regardless of Watt Hour rating. Shipments of tools with batteries (combo kits) can be air shipped as excepted if the Watt Hour rating of the battery pack is no greater than 100 Whr.

Regardless of whether a shipment is considered excepted or fully regulated, it is the shipper's responsibility to consult the latest regulations for packaging, labeling/marketing and documentation requirements.

The information provided in this section of the manual is provided in good faith and believed to be accurate at the time the document was created. However, no warranty, expressed or implied, is given. It is the buyer's responsibility to ensure that its activities comply with the applicable

## Recommendations

1. The best storage place is one that is cool and dry away from direct sunlight and excess heat or cold. For optimum

battery performance and life, store battery packs at room temperature when not in use.

2. For long storage, it is recommended to store a fully charged battery pack in a cool, dry place out of the charger for optimal results.

**NOTE:** Battery packs should not be stored completely depleted of charge. The battery pack will need to be recharged before use.

## Labels on Charger and Battery Pack

In addition to the pictographs used in this manual, the labels on the charger and the battery pack may show the following pictographs:



Read instruction manual before use.



See **Technical Data** for charging time.



Do not probe with conductive objects.



Do not charge damaged battery packs.



Do not expose to water.



Have defective cords replaced immediately.



Charge only between 4 °C and 40 °C.



Only for indoor use.



Discard the battery pack with due care for the environment.

LI-ION



Charge STANLEY FATMAX battery packs only with designated STANLEY FATMAX chargers. Charging battery packs other than the designated STANLEY FATMAX batteries with a STANLEY FATMAX charger may make them burst or lead to other dangerous situations.



Do not incinerate the battery pack.

## Battery Type

The SFMCPH845 operates on a 18 volt battery pack.

These battery packs may be used: SFMCB202, SFMCB204, SFMCB206. Refer to **Technical Data** for more information.

## Package Contents

The package contains:

- 1 Hedge Trimmer
- 1 Sheath
- 1 Battery
- 1 Charger
- 1 Instruction manual
- Check for damage to the tool, parts or accessories which may have occurred during transport.
- Take the time to thoroughly read and understand this manual prior to operation.

## Markings on Tool

The following pictograms are shown on the tool:



Read instruction manual before use.



Wear ear protection.



Wear eye protection.



Wear head protection.



Wear slip-resistant footwear.



Beware of falling objects.



Do not expose the tool to rain or high humidity or leave outdoors while it is raining.



Switch the tool off. Before performing any maintenance on the tool, remove the battery from the tool.



Keep bystanders away.



Keep hands away from blade.



Electrocution hazard. Keep at least 10 m away from overhead lines.



Directive 2000/14/EC guaranteed sound power.



## Date Code Position (Fig. Q)

The date code **29**, which also includes the year of manufacture, is printed into the housing.

Example:

2019 XX XX  
Year of Manufacture

## Description (Fig. A)

**! WARNING:** Never modify the power tool or any part of it. Damage or personal injury could result.

- |                   |                        |
|-------------------|------------------------|
| 1 Trigger switch  | 7 Locking latch        |
| 2 Lock button     | 8 Hand guard           |
| 3 Battery         | 9 Five position head   |
| 4 Foam gripper    | 10 Trimmer blade       |
| 5 Threaded pole   | 11 Handle module       |
| 6 Threaded sleeve | 12 Trimmer head module |

## Intended Use

Your STANLEY FATMAX, SFCMPH845 hedge trimmer has been designed for professional landscaping applications.

**DO NOT** use under wet conditions or in the presence of flammable liquids or gases.

This pole hedge trimmer is a professional power tool.

**DO NOT** let children come into contact with the tool.

Supervision is required when inexperienced operators use this tool.

- **Young children and the infirm.** This appliance is not intended for use by young children or infirm persons without supervision.
- This product is not intended for use by persons (including children) suffering from diminished physical, sensory or mental abilities; lack of experience, knowledge or skills unless they are supervised by a person responsible for their safety. Children should never be left alone with this product.

## ASSEMBLY AND ADJUSTMENTS

**! WARNING:** To reduce the risk of serious personal injury, turn tool off and disconnect battery pack before making any adjustments or removing/installing attachments or accessories. An accidental start-up can cause injury.

**! WARNING:** Use only STANLEY FATMAX battery packs and chargers.

## Inserting and Removing the Battery Pack from the Tool (Fig. B, C)

**NOTE:** Make sure your battery pack **9** is fully charged.

### To Install the Battery Pack into the Tool Handle

1. Align the battery pack **9** with the rails inside the tool's handle (Fig. B).
2. Slide it into the handle until the battery pack is firmly seated in the tool and ensure that you hear the lock snap into place.

## To Remove the Battery Pack from the Tool

1. Press the release button **10** and firmly pull the battery pack out of the tool handle.
2. Insert battery pack into the charger as described in the charger section of this manual.

## Fuel Gauge Battery Packs (Fig. C)

Some STANLEY FATMAX battery packs include a fuel gauge which consists of three green LED lights that indicate the level of charge remaining in the battery pack.

To actuate the fuel gauge, press and hold the fuel gauge button **11**. A combination of the three green LED lights will illuminate designating the level of charge left. When the level of charge in the battery is below the usable limit, the fuel gauge will not illuminate and the battery will need to be recharged.

**NOTE:** The fuel gauge is only an indication of the charge left on the battery pack. It does not indicate tool functionality and is subject to variation based on product components, temperature and end-user application.

## Joining Trimmer Head Module to Handle Module (Fig. A, D)

Combining the handle module **11** to the trimmer head module **12** creates a pole trimmer that is approximately 6' (1.8 m).

1. Align the groove on the outside of the coupling end of the handle module **11** with the tongue on the inside of the coupling end of the trimmer head module **12**.
2. Slide the threaded sleeve **6** on the trimmer head module down as far as possible and rotate the sleeve clockwise until it stops and completely covers the orange threads.



**WARNING:** Always check to make sure that the sleeve is completely threaded on and that the threads are no longer visible. Not threading the sleeve completely on could result in the modules becoming disconnected creating a hazardous condition. Periodically check the connections to insure that no threads are visible.

## Detaching Trimmer Head Module (Fig. D)



**WARNING:** Sharp moving blade. To prevent accidental operation, insure that battery is disconnected from the handle before performing the following operations. Failure to do this could result in serious personal injury.

When detaching the modules rest the handle module **11** on the ground and grasp the center of the trimmer head module **12** with one hand. Use your other hand to loosen the threaded sleeve and then pull the two halves apart.

## OPERATION

### Instructions for Use



**WARNING:** Always observe the safety instructions and applicable regulations.



**WARNING:** To reduce the risk of serious personal injury, turn tool off and disconnect battery pack before making any adjustments or removing/installing attachments or accessories. An accidental start-up can cause injury.

## Proper Hand Position (Fig. D)



**WARNING:** To reduce the risk of serious personal injury, ALWAYS use proper hand position as shown.



**WARNING:** To reduce the risk of serious personal injury, ALWAYS hold securely in anticipation of a sudden reaction.

Always hold the trimmer, as shown in the illustrations in this manual, with one hand on the switch handle **14** and one hand on the foam gripper **4**.

## Pivoting the Trimmer Head (Fig. A, E)

The trimmer head pivots 180° and can be locked into 5 different positions within that range. To avoid being pinched, wear gloves.

1. Press in on the locking latch **7** and raise the trimmer head.
2. Lock the trimmer head into any of the 5 positions. Check to make sure that trimmer head is locked into position by trying to move the motor housing. If it is not locked, rotate it to the closest lock position.

## Switch (Fig. A)

To turn the tool ON pull the lock button **1** back with your thumb and then squeeze the trigger **2**. (Once the tool is running you can release the lock button.) To turn the tool OFF, release the trigger.

## Trimming Instructions (Fig. A, F, G)



**DANGER:** KEEP HANDS AWAY FROM BLADES.



**WARNING:** To guard against injury, observe the following:

- READ INSTRUCTION MANUAL BEFORE USING. SAVE INSTRUCTION MANUAL.
- Check the hedge for foreign objects such as wires or fences before each use.
- KEEP HANDS ON HANDLES. DON'T OVERREACH.
- DO NOT USE UNDER WET CONDITIONS.



**CAUTION:** BLADE MAY COAST AFTER TURN OFF.

**NOTE:** Jamming the blade on large branches can cause damage.

**WORKING POSITIONS (Fig. D, F, G)** – Maintain proper footing and balance and do not overreach. Wear safety goggles, non-skid footwear and gloves when trimming. Hold the tool firmly in both hands and turn the tool ON. Always hold the trimmer, as shown in the illustrations in this manual, with one hand on the switch handle **14** and one hand on the foam gripper **4** (. Never hold the tool by the hand guard.

**TRIMMING NEW GROWTH** – Using a wide, sweeping motion, feeding the blade teeth through the twigs, is most effective. A slight downward tilt of the blade in the direction of motion gives the best cutting.

**LEVEL HEDGES** – To obtain exceptionally level hedges a piece of string can be stretched along the length of the hedge as a guide.

**SIDE TRIMMING HEDGES (Fig. G)** – Orient the trimmer as shown and begin at the bottom and sweep up.

### Guidelines for trimming (UK & Ireland)

- Trim hedges and shrubs with seasonal leaves (new leaves every year) in June and October.
- Trim evergreens in April and August.
- Trim conifers and other fast growing shrubs every six weeks from May until October.

### Guidelines for trimming (Australia & New Zealand)

- Trim hedges and shrubs with seasonal leaves (new leaves every year) in December and March.
- Trim evergreens in September and February.
- Trim conifers and other fast growing shrubs every six weeks from October until March.

## MAINTENANCE

Your STANLEY FATMAX power tool has been designed to operate over a long period of time with a minimum of maintenance. Continuous satisfactory operation depends upon proper tool care and regular cleaning.

 **WARNING: To reduce the risk of serious personal injury, turn tool off and disconnect battery pack before making any adjustments or removing/ installing attachments or accessories. An accidental start-up can cause injury.**

The charger and battery pack are not serviceable.



### Lubrication

1. After use, carefully clean the blades with a resin solvent.
2. After cleaning, apply a light film of lubrication to the exposed blade.
3. Turn the trimmer vertical with the blades toward the ground and run the trimmer for a few seconds to fully disperse the lubrication.

## Transporting the Pole Hedge Trimmer

Always remove the battery from the tool when transporting the Pole Hedge Trimmer. Hold pole at balance point with blades towards the rear.

## Storing the Pole Hedge Trimmer

1. Disconnect battery from tool.
2. The best storage place is one that is cool and dry away from direct sunlight and excess heat or cold.



### Cleaning



**WARNING:** Blow dirt and dust out of the main housing with dry air as often as dirt is seen collecting in and around the air vents. Wear approved eye protection and approved dust mask when performing this procedure.



**WARNING:** Never use solvents or other harsh chemicals for cleaning the non-metallic parts of the tool. These chemicals may weaken the materials used in these parts. Use a cloth dampened only with water and mild soap. Never let any liquid get inside the tool; never immerse any part of the tool into a liquid.

### Optional Accessories



**WARNING:** Since accessories, other than those offered by STANLEY FATMAX, have not been tested with this product, use of such accessories with this tool could be hazardous. To reduce the risk of injury, only STANLEY FATMAX recommended accessories should be used with this product.

Consult your dealer for further information on the appropriate accessories.

## Protecting the Environment



Separate collection. Products and batteries marked with this symbol must not be disposed of with normal household waste.



Products and batteries contain materials that can be recovered or recycled reducing the demand for raw materials. Please recycle electrical products and batteries according to local provisions. Further information is available at [www.2helpU.com](http://www.2helpU.com).

## Rechargeable Battery Pack

This long life battery pack must be recharged when it fails to produce sufficient power on jobs which were easily done before. At the end of its technical life, discard it with due care for our environment:

- Run the battery pack down completely, then remove it from the tool.
- Li-Ion cells are recyclable. Take them to your dealer or a local recycling station. The collected battery packs will be recycled or disposed of properly.

## **Guarantee**

### **1 Year Guarantee**

All STANLEY FATMAX power tool products include a 1 year guarantee as standard. In the unlikely event that your powertool becomes defective due to faulty materials or workmanship within 1 year of purchase, STANLEY guarantees to replace or repair all defective parts free of charge, or – at our discretion – replace the item free of charge.

### **3 Year Guarantee**

Register your STANLEY FATMAX power tool within 4 weeks of purchase and qualify for an additional 2 year guarantee. Having registered your power tool, in the unlikely event that your powertool becomes defective due to faulty materials or workmanship, STANLEY guarantees to replace or repair all defective parts free of charge, or – at our discretion – replace the item free of charge.



# HECKENSCHERE

## SFMCPH845

### Herzlichen Glückwunsch!

Sie haben sich für ein Gerät von STANLEY FATMAX entschieden. Langjährige Erfahrung, sorgfältige Produktentwicklung und Innovation machen STANLEY FATMAX zu einem zuverlässigen Partner für professionelle Anwender von Elektrowerkzeugen.

### Technische Daten

Akkus & Ladegeräte sind separat erhältlich

SFMCPH845		
Spannung	$V_{DC}$	18
Typ		1
Sägeblattlänge	mm	450
Sägeblattabstand	mm	19
Klingenhöhe	Hub/min	1400 min <sup>-1</sup>
Schnittlänge	mm	457
Gewicht (ohne Akku)	kg	3,6

Lärmwerte und Vibrationswerte (Triax-Vektorsumme) gemäß EN62841-2-15:

$L_{PA}$ (Emissions-Schalldruckpegel)	dB(A)	75,5
$L_{WA}$ (Schallleistungspegel)	dB(A)	90,0
K (Unsicherheit für den angegebenen Schallpegel)	dB(A)	2,2
Vibrationsemissionswert $a_{h1}$ =	m/s <sup>2</sup>	<2,5
Messungenauigkeit K =	m/s <sup>2</sup>	1,5

Der in diesem Informationsblatt angegebene Vibrationsemissionswert wurde gemäß einem standardisierten Test laut EN62841 gemessen und kann für einen Vergleich zwischen zwei Geräten verwendet werden. Er kann zu einer vorläufigen Einschätzung der Exposition verwendet werden.



**WARNUNG:** Der angegebene Vibrationsemissionswert bezieht sich auf die Hauptanwendung des Gerätes. Wenn das Gerät jedoch für andere Anwendungen, mit anderem Zubehör oder schlecht gewartet eingesetzt wird, kann die Vibrationsemission verschieden sein. Dies kann den Expositionsgrad über die Gesamtbetriebszeit erheblich erhöhen.

Eine Schätzung der Vibrationsstärke sollte auch berücksichtigen, wie oft das Gerät ausgeschaltet wird oder über welche Zeit es zwar läuft, aber nicht wirklich in Betrieb ist. Dies kann die Exposition über die Gesamtbetriebszeit erheblich mindern.

Identifizieren Sie zusätzliche Sicherheitsmaßnahmen, um den Bediener vor den Vibrationsauswirkungen zu schützen, wie: Erhalt des Werkzeugs und Zubehörs, Hände warm halten, Organisation von Arbeitsmustern.

Akku Katalognr.	Ausgangsspannung	Ladegerät SFMCB12
SFMCB202	18	X
SFMCB204	18	X
SFMCB206	18	X

"X" Zeigt an, dass der Akku mit diesem speziellen Ladegerät kompatibel ist. Lesen Sie die Betriebsanleitung für genauere Informationen.

### EG-Konformitätserklärung

#### Maschinenrichtlinie



#### Heckenschere SFMCPH845

STANLEY FATMAX erklärt, dass diese unter **Technische Daten** beschriebenen Geräte übereinstimmen mit:

2006/42/EC, EN62841-1:2015, EN ISO 10517:2019.

2000/14/EC, Anhang V

DEKRA Certification B.V.

Meander 1051 / P.O. Box 5185

6525 MJ ARNHEM / 6802 ED

ARNHEM, Niederlande

$L_{PA}$  (gemessene Schallleistung) 75,5 dB(A)

Unsicherheitsfaktor (K) = 2,5 dB (A)

$L_{WA}$  (garantierte Schallleistung) 92 dB(A)

Diese Produkte erfüllen auch die Richtlinie 2014/30/EU und 2011/65/EU. Für weitere Informationen wenden Sie sich bitte an STANLEY FATMAX unter der folgenden Adresse oder schauen Sie auf der Rückseite dieser Betriebsanleitung nach.

Der Unterzeichnete ist verantwortlich für die Zusammenstellung des technischen Dossiers und gibt diese Erklärung im Namen von STANLEY FATMAX ab.

A. P. Smith

Technical Director

STANLEY FATMAX Europe, Egide Walschaertsstraat 14-18,  
2800 Mechelen, Belgien

28.10.2019



**WARNUNG:** Zur Reduzierung der Verletzungsgefahr bitte die Betriebsanleitung lesen.

## Definitionen: Sicherheitsrichtlinien

Im Folgenden wird die Relevanz der einzelnen Warnhinweise erklärt. Bitte lesen Sie die Betriebsanleitung und achten Sie auf diese Symbole.



**VORSICHT:** Weist auf eine unmittelbar drohende gefährliche Situation hin, die, sofern nicht vermieden, zu **tödlichen oder schweren Verletzungen** führen wird.



**WARNUNG:** Weist auf eine möglicherweise gefährliche Situation hin, die, sofern nicht vermieden, zu **tödlichen oder schweren Verletzungen** führen kann.



**VORSICHT:** Weist auf eine möglicherweise gefährliche Situation hin, die, sofern nicht vermieden, zu **leichten oder mittelschweren Verletzungen** führen kann.

**HINWEIS:** Weist auf ein Verhalten hin, das **nichts mit Verletzungen** zu tun hat, aber, wenn es nicht vermieden wird, zu **Sachschäden** führen kann.



Weist auf ein Stromschlagrisiko hin.



Weist auf eine Brandgefahr hin.

## Allgemeine Sicherheitswarnhinweise für Elektrowerkzeuge



**WARNUNG:** Lesen Sie alle Sicherheitswarnhinweise und alle Anweisungen. Das Nichtbeachten von Warnhinweisen und Anweisungen kann zu elektrischem Schlag, Brand und/oder schweren Verletzungen führen.

## BEWAHREN SIE ALLE WARNHINWEISE UND ALLE ANWEISUNGEN AUF

Der Begriff „Elektrowerkzeug“ in den Warnhinweisen bezieht sich auf Ihr netzbetriebenes Elektrowerkzeug (mit Kabel) oder auf Ihr akkubetriebenes (kabelloses) Elektrowerkzeug.

### 1) Sicherheit im Arbeitsbereich

- Halten Sie den Arbeitsbereich sauber und gut ausgeleuchtet.** Unaufgeräumte oder dunkle Bereiche begünstigen Unfälle.
- Verwenden Sie die Geräte nicht in Umgebungen, in denen Explosionsgefahr z. B. aufgrund von brennbaren Flüssigkeiten, Gasen oder Staub besteht.** Elektrowerkzeuge erzeugen Funken, die den Staub oder die Dämpfe entzünden können.
- Halten Sie Kinder und andere Personen während der Benutzung eines Geräts fern.** Ablenkung kann dazu führen, dass Sie die Kontrolle über das Gerät verlieren.

### 2) Elektrische Sicherheit

- Der Netzstecker des Geräts muss in die Steckdose passen. Ändern Sie niemals den Stecker in irgendeiner Form. Verwenden Sie keinerlei Adapterstecker an geerdeten Elektrogeräten.** Unveränderte Stecker und passende Steckdosen mindern die Gefahr eines elektrischen Schlages.

- Vermeiden Sie Körperkontakt mit geerdeten Oberflächen von Rohren, Heizungen, Herden und Kühlschränken.** Es besteht eine erhöhte Gefahr für einen elektrischen Schlag, wenn Ihr Körper geerdet ist.
- Halten Sie Geräte von Regen und Feuchtigkeit fern.** Wenn Wasser in das Elektrogerät eindringt, erhöht sich die Gefahr eines elektrischen Schlages.
- Verwenden Sie das Kabel ordnungsgemäß. Verwenden Sie niemals das Kabel, um das Elektrogerät zu tragen oder durch Ziehen vom Netz zu trennen. Halten Sie das Kabel fern von Hitze, Öl, scharfen Kanten oder beweglichen Teilen.** Beschädigte oder verhedderte Kabel erhöhen die Gefahr eines elektrischen Schlages.
- Verwenden Sie nur für den Außenbereich zugelassene Verlängerungskabel, wenn Sie mit dem Gerät im Freien arbeiten.** Die Verwendung von für den Außeneinsatz geeigneten Kabeln mindert die Gefahr eines elektrischen Schlages.
- Wenn das Gerät in einer feuchten Umgebung verwendet werden muss, schließen Sie es unbedingt an eine Steckdose mit Fehlerstromschutzschalter (RCD).** Der Einsatz eines Fehlerstromschutzschalters mindert die Gefahr eines elektrischen Schlages.

### 3) Persönliche Sicherheit

- Verwenden Sie das Gerät aufmerksam und vernünftig. Benutzen Sie kein Elektrowerkzeug, wenn Sie müde sind oder unter dem Einfluss von Drogen, Alkohol oder Medikamenten stehen.** Ein Moment der Unachtsamkeit beim Betrieb eines Elektrogerätes kann zu schweren Verletzungen führen.
- Tragen Sie persönliche Schutzausrüstung. Tragen Sie immer einen Augenschutz.** Das Tragen persönlicher Schutzausrüstung, wie Staubmaske, rutschfeste Sicherheitsschuhe, Schutzhelm oder Gehörschutz, je nach Art und Einsatz des Elektrowerkzeuges, verringert das Risiko von Verletzungen.
- Vermeiden Sie eine unbeabsichtigte Inbetriebnahme. Vergewissern Sie sich, dass der Schalter in der AUS-Position ist, bevor Sie das Gerät an die Stromversorgung und/oder an den Akku anschließen oder wenn Sie das Gerät aufnehmen oder tragen.** Wenn Sie beim Tragen des Elektrowerkzeuges den Finger am Schalter haben oder das Gerät eingeschaltet an die Stromversorgung anschließen, kann dies zu Unfällen führen.
- Entfernen Sie alle Einstellschlüssel oder Werkzeuge, bevor Sie das Elektrogerät einschalten.** Werkzeuge oder Schlüssel, die an rotierenden Teilen des Elektrogerätes angebracht sind, können zu Verletzungen führen.
- Vermeiden Sie eine anormale Körperhaltung. Sorgen Sie für einen sicheren Stand und halten Sie jederzeit das Gleichgewicht.** Dadurch können Sie das Elektrowerkzeug in unerwarteten Situationen besser kontrollieren.

- f) **Tragen Sie geeignete Kleidung. Tragen Sie keine weite Kleidung und keinen Schmuck. Halten Sie Ihre Haare, Kleidung und Handschuhe von beweglichen Teilen fern.** Lose sitzende Kleidung, Schmuck oder lange Haare können sich in den beweglichen Teilen verfangen.
- g) **Falls Staubabsaug- und -fangvorrichtungen vorhanden sind, vergewissern Sie sich, dass diese angeschlossen sind und richtig verwendet werden.** Der Einsatz von Staubsaugern kann staubbedingte Gefahren mindern.
- h) **Vermeiden Sie, durch die häufige Nutzung des Werkzeugs in einen Trott zu verfallen und Prinzipien für die Werkzeugsicherheit zu ignorieren.** Eine unachtsame Aktion kann im Bruchteil einer Sekunde zu schweren Verletzungen führen.

#### 4) Gebrauch und Pflege von Elektrowerkzeugen

- a) **Überlasten Sie das Gerät nicht. Verwenden Sie das für Ihre Arbeit passende Elektrogerät.** Das richtige Gerät wird die Aufgabe besser und sicherer erledigen, wenn es bestimmungsgemäß verwendet wird.
- b) **Verwenden Sie das Gerät nicht, wenn der Ein-/Ausschalter nicht funktioniert.** Ein Elektrowerkzeug, das sich nicht mehr ein- oder ausschalten lässt, ist gefährlich und muss repariert werden.
- c) **Ziehen Sie den Stecker aus der Steckdose, und/oder trennen Sie das Gerät vom Akku, bevor Sie Einstellungen vornehmen, Zubehörteile wechseln oder das Gerät lagern.** Diese Vorbeugemaßnahmen mindern die Gefahr, dass das Elektrogerät unbeabsichtigt startet.
- d) **Bewahren Sie unbenutzte Geräte außerhalb der Reichweite von Kindern auf. Lassen Sie Geräte nicht von Personen benutzen, die damit nicht vertraut sind oder diese Anweisungen nicht gelesen haben.** Elektrogeräte sind in den Händen nicht geschulter Personen gefährlich.
- e) **Halten Sie Geräte in einem einwandfreien Zustand. Prüfen Sie, ob bewegliche Teile verzogen oder ausgeschlagen, ob Teile gebrochen oder in einem Zustand sind, der den Betrieb des Elektrogerätes beeinträchtigen kann. Bei Beschädigungen lassen Sie das Elektrogerät reparieren, bevor Sie es verwenden.** Viele Unfälle entstehen wegen mangelnder Wartung der Elektrogeräte.
- f) **Halten Sie Schneidwerkzeuge scharf und sauber.** Richtig gewartete Schneidwerkzeuge mit scharfen Klingen blockieren seltener und sind leichter unter Kontrolle zu halten.
- g) **Verwenden Sie Elektrogeräte, Zubehör und Einsätze (Bits) usw. gemäß diesen Anweisungen und unter Berücksichtigung der Arbeitsbedingungen und der Aufgabe.** Wenn Sie das Elektrogerät für Aufgaben verwenden, die nicht bestimmungsgemäß sind, kann dies zu gefährlichen Situationen führen.

#### 5) Gebrauch und Pflege von Akkuwerkzeugen

- a) **Laden Sie die Akkus nur in Ladegeräten auf, die vom Hersteller angegeben wurden.** Für ein Ladegerät, das nur für eine bestimmte Akkuartart geeignet ist, besteht Brandgefahr, wenn es mit anderen Akkus verwendet wird.
- b) **Verwenden Sie nur die für das jeweilige Gerät vorgesehenen Akkus.** Die Verwendung anderer Akkus kann zu Verletzungen oder Bränden führen.
- c) **Halten Sie den nicht benutzten Akku fern von Büroklammern, Münzen, Schlüsseln, Nägeln, Schrauben oder anderen kleinen Metallgegenständen, die eine Überbrückung der Kontakte verursachen könnten.** Durch den dadurch entstehenden Kurzschluss kann der Akku in Brand geraten.
- d) **Bei falscher Anwendung kann Flüssigkeit aus dem Akku austreten. Vermeiden Sie den Kontakt damit. Bei unbeabsichtigtem Kontakt mit Wasser abspülen. Gelande die Flüssigkeit in die Augen, ziehen Sie außerdem ärztliche Hilfe hinzu.** Austretende Akkufflüssigkeit kann zu Hautreizungen oder Verbrennungen führen.
- e) **Verwenden Sie kein Akkupack oder Werkzeug, das beschädigt ist oder modifiziert wurde.** Beschädigte oder modifizierte Akkus können unvorhersehbare Reaktionen auslösen und zu Bränden, Explosionen oder Verletzungen führen.
- f) **Setzen Sie das Akkupack oder Werkzeug keinem Feuer oder übermäßig hohen Temperaturen aus.** Die Belastung durch Feuer oder Temperaturen über 130°C kann zur Explosion führen.
- g) **Befolgen Sie alle Ladeanweisungen und laden Sie das Akkupack oder Werkzeug nicht außerhalb des in den Anweisungen festgelegten Temperaturbereichs auf.** Ein unsachgemäßer Ladevorgang oder Temperaturen außerhalb des festgelegten Bereichs können den Akku schädigen und die Brandgefahr erhöhen.

#### 6) Service

- a) **Lassen Sie das Gerät nur von qualifiziertem Fachpersonal und nur mit Originalersatzteilen reparieren.** Damit wird sichergestellt, dass die Sicherheit des Gerätes erhalten bleibt.
- b) **Führen Sie niemals Wartungsarbeiten an beschädigten Akkus durch.** Die Wartung von Akkupacks darf nur vom Hersteller selbst oder autorisierten Dienstleistern durchgeführt werden.

#### Zusätzliche Sicherheitshinweise für Heckenscheren



**WARNUNG:** Die Messer laufen nach dem Abschalten des Motors noch aus.

- **Halten Sie sämtliche Körperteile vom Messer fern. Entfernen Sie kein geschnittenes Material und halten Sie das zu schneidende Material nicht fest, wenn sich die Messer bewegen.** Die Messer bewegen sich nach Abschalten einige Sekunden lang weiter. Unachtsamkeit beim Gebrauch der Heckenschere kann zu ernsthaften Verletzungen führen.
- **Tragen Sie die Heckenschere mit angehaltenem Messer am Griff und achten Sie darauf, dass es nicht eingeschaltet werden kann.** Das richtige Tragen der Heckenschere verringert das Risiko des unbeabsichtigten Startens und daraus resultierenden Verletzungen durch die Messer.
- **Bringen Sie zum Transportieren oder bei der Aufbewahrung der Heckenschere immer die Messerabdeckung an.** Der richtige Umgang mit der Heckenschere verringert das Risiko von Verletzungen durch die Messer.
- **Wenn das zu schneidende Material feststeckt und entfernt oder das Gerät gewartet werden soll, stellen Sie sicher, dass es nicht eingeschaltet werden kann und der Akku herausgenommen oder getrennt wurde.** Unerwartete Bewegungen der Heckenschere beim Entfernen von feststeckendem Material oder bei der Wartung können zu schweren Verletzungen führen.
- **Halten Sie die Heckenschere nur an den isolierten Griffflächen, da das Messer versteckte Kabel berühren könnte.** Der Kontakt von Messern mit stromführenden Leitungen kann auch offenliegende Metallteile am Gerät unter Strom setzen und zu einem Stromschlag führen.
- **Halten Sie Strom- und Verlängerungskabel immer vom Schneidebereich fern.** Während des Betriebs werden Strom- und Verlängerungskabel möglicherweise von Hecken oder Sträuchern verdeckt und können unbeabsichtigt beschädigt werden.
- **Vermeiden Sie, die Heckenschere bei schlechtem Wetter zu verwenden, vor allem, wenn das Risiko von Blitzen besteht.** Dadurch verringert sich das Risiko, vom Blitz getroffen zu werden.
- **Um das Risiko eines Stromschlags zu verringern, verwenden Sie die Heckenschere nicht in der Nähe von Stromleitungen.** Der Kontakt mit Stromleitungen oder die Arbeit in deren Nähe kann zu schweren Verletzungen oder möglicherweise tödlichen Stromschlägen führen.
- **Benutzen Sie immer beide Hände, wenn Sie die Teleskop-Heckenschere bedienen.** Halten Sie die Teleskop-Heckenschere mit beiden Händen fest, um einen Verlust der Kontrolle zu vermeiden.
- **Tragen Sie stets einen Kopfschutz, wenn Sie die Teleskop-Heckenschere über Kopf benutzen.** Herunterfallendes Schnittgut kann zu schweren Verletzungen führen.
- **Überprüfen Sie die Hecke auf Fremdkörper, z.B. Drahtzäune.**
- Die Heckenschere ist für den Betrieb auf dem Boden und nicht auf Leitern oder andere instabile Gestelle vorgesehen. Bevor die Heckenschere betätigt wird, sollte der Benutzer sicherstellen, dass sich die Verriegelungsvorrichtung(en) aller beweglichen Elemente (z.B. die verlängerte Welle und das Schwenkelement), falls vorhanden, in der verriegelten Position befinden.
- Die bestimmungsgemäße Verwendung ist in dieser Betriebsanleitung beschrieben. Das Verwenden anderer als der in dieser Anleitung empfohlenen Vorsatzgeräte und Zubehörteile oder die Ausführung von Arbeiten mit diesem Elektrowerkzeug, die nicht der bestimmungsgemäßen Verwendung entsprechen, kann zu Unfallgefahren oder Sachschäden führen.
- Tragen Sie das Werkzeug nicht mit den Händen am vorderen Griff, am Schalter oder am Auslöseschalter, wenn der Akku nicht entfernt wurde.
- Wenn Sie noch nie mit einer Heckenschere gearbeitet haben, lesen Sie dieses Handbuch genau durch und bitten Sie zusätzlich einen erfahrenen Benutzer um eine praktische Einweisung.
- Berühren Sie niemals die Messer, während das Werkzeug läuft.
- Versuchen Sie nie, die Messer mit Gewalt zum Stillstand zu bringen.
- Setzen Sie das Gerät erst ab, nachdem die Messer vollständig zum Stillstand gekommen sind.
- Überprüfen Sie die Messer regelmäßig auf Beschädigung und Verschleiß. Verwenden Sie das Werkzeug nicht, wenn die Messer Beschädigungen aufweisen.
- Achten Sie darauf, dass Sie beim Schneiden keine harten Gegenstände (z. B. Metalldraht, Geländer) berühren. Sollten Sie versehentlich ein solches Objekt getroffen haben, schalten Sie das Gerät sofort aus und überprüfen Sie es auf eventuelle Schäden.
- Sollte das Werkzeug anfangen, ungewöhnlich zu vibrieren, schalten Sie es sofort aus, entfernen Sie den Akku und überprüfen es dann auf Beschädigungen.
- Wenn das Werkzeug steckenbleibt, schalten Sie es sofort aus. Entfernen Sie den Akku, bevor Sie versuchen, Blockierungen zu beseitigen.
- Ziehen Sie nach Gebrauch die mitgelieferte Hülle über die Messer. Bewahren Sie das Werkzeug unbedingt so auf, dass die Messer nicht freiliegen.
- Achten Sie immer darauf, dass beim Einsatz des Werkzeugs alle Schutzeinrichtungen angebracht sind. Versuchen Sie niemals, ein unvollständiges Werkzeug oder ein Werkzeug mit nicht genehmigten Veränderungen zu verwenden.
- Lassen Sie das Werkzeug niemals von Kindern benutzen.
- Achten Sie auf herabfallendes Schnittgut, wenn Sie die höheren Seiten einer Hecke bearbeiten.
- Halten Sie das Werkzeug immer mit beiden Händen an den vorgesehenen Griffen fest.

## Sicherheitshinweise für Teleskop-Heckenscheren

- **Vermeiden Sie, die Teleskop-Heckenschere bei schlechtem Wetter zu verwenden, vor allem, wenn das Risiko von Blitzen besteht.** Dadurch verringert sich das Risiko, vom Blitz getroffen zu werden.

- **Um das Risiko eines Stromschlags zu verringern, verwenden Sie das Werkzeug nicht in der Nähe von Stromleitungen.** Der Kontakt mit Stromleitungen oder die Arbeit in deren Nähe kann zu schweren Verletzungen oder möglicherweise tödlichen Stromschlägen führen.
- **Benutzen Sie immer beide Hände, wenn Sie die Teleskop-Heckenschere bedienen.** Halten Sie die Teleskop-Heckenschere mit beiden Händen fest, um einen Verlust der Kontrolle zu vermeiden.
- **Tragen Sie stets einen Kopfschutz, wenn Sie die Teleskop-Heckenschere über Kopf benutzen.** Herunterfallendes Schnittgut kann zu schweren Verletzungen führen. Verwenden Sie einen Schutzhelm gemäß ANSI Z89.1 (CAN/CSA Z94.1).
- Gesichts- oder Staubmaske (bei Arbeiten in staubigen Bereichen)
- Tragen Sie keine locker sitzenden Kleidungsstücke oder Schmuckstücke, die sich in den Messern oder anderen Teilen der Teleskop-Heckenschere verfangen könnten.
- Binden Sie langes Haar auf Schulterhöhe zusammen, damit es nicht in beweglichen Teilen hängen bleiben kann.



**VORSICHT:** Nicht Regen aussetzen.

## Wichtige Sicherheitshinweise



**WARNUNG: Lesen und verstehen Sie alle Anweisungen.** Wenn Sie die folgenden Anweisungen nicht beachten, kann es zu elektrischem Schlag, Feuer und/oder schweren Verletzungen kommen.

## BEWAHREN SIE DIESE ANWEISUNGEN AUF

### Vor der Inbetriebnahme der Teleskop-Heckenschere



**VORSICHT:** Das Gerät ist nicht so ausgelegt, dass es bei der Berührung von Stromleitungen vor einem Stromschlag schützen kann. Erkundigen Sie sich nach den örtlichen Bestimmungen für sichere Abstände von elektrischen Leitungen und stellen Sie sicher, dass Sie eine sichere Arbeitsposition eingenommen haben, bevor Sie die Teleskop-Heckenschere bedienen.

- Lesen Sie alle Anweisungen durch, bevor Sie die Teleskop-Heckenschere verwenden, um einen sicheren Betrieb zu gewährleisten. Befolgen Sie alle Sicherheitsanweisungen. Die Nichtbeachtung der aufgeführten Sicherheitshinweise kann zu schweren Verletzungen führen.
- Achten Sie darauf, was Sie tun. Gehen Sie vernünftig vor. Verwenden Sie die Teleskop-Heckenschere nicht, wenn Sie müde sind.
- Nur gut geschulte Erwachsene sollten die Teleskop-Heckenschere verwenden. Lassen Sie keinesfalls Kinder mit dem Gerät arbeiten.
- Verwenden Sie die Teleskop-Heckenschere nur für den vorgesehenen Zweck.
- Lassen Sie dieses Gerät nicht von Kinder und ungeschulten Personen benutzen.
- Tragen Sie folgende Sicherheitsausrüstung, wenn Sie die Teleskop-Heckenschere verwenden:
  - robuste Handschuhe
  - festes Schuhwerk
  - Schutzbrille, Augen- oder Gesichtsschutz mit einer Kennzeichnung, dass sie ANSI Z87.1 entsprechen
- Arbeiten Sie stets aufmerksam. Gehen Sie beim Betrieb des Geräts mit gesundem Menschenverstand vor.
- Halten Sie den Arbeitsbereich sauber. Unordnung im Arbeitsbereich führt zu Unfallgefahren.
- Kinder, Tiere und umstehende Personen müssen einen sicheren Abstand zur Teleskop-Heckenschere einhalten. Nur der Benutzer sollte sich im Arbeitsbereich der Teleskop-Heckenschere befinden.
- Halten Sie die Teleskop-Heckenschere sicher fest, so dass eine Hand auf dem Schaumstoffgriff und die andere Hand auf dem Hauptgriff liegt.
- Legen Sie den Finger erst auf den Abzug, wenn Sie mit der Arbeit beginnen wollen.
- Stellen Sie vor dem Starten der Teleskop-Heckenschere sicher, dass die Messer nichts berühren.
- Halten Sie alle Körperteile von den Messern fern, wenn die Teleskop-Heckenschere läuft.
- Wenn Sie die Teleskop-Heckenschere an einen anderen Ort bringen:
  - entfernen Sie den Akku
  - halten Sie die Heckenschere waagrecht
  - halten Sie das Sägeblatt nach hinten gerichtet
- Arbeiten Sie nicht bei schlechter Beleuchtung mit dem Gerät.
- Machen Sie während des Betriebs regelmäßige Pausen und ändern Sie Arbeitspositionen, um Ermüdung zu verringern.
- Sorgen Sie für einen sicheren Stand und halten Sie jederzeit das Gleichgewicht. Vermeiden Sie eine anormale Körperhaltung. Eine anormale Körperhaltung kann zum Verlust des Gleichgewichts oder zum Kontakt mit scharfen Oberflächen führen.
- Verwenden Sie keinesfalls Zubehör- oder Anbauteile für dieses Produkt, die nicht mit dem Produkt geliefert wurden oder in dieser Bedienungsanleitung als geeignet für die Verwendung mit diesem Produkt angegeben werden.

## Während des Betriebs der Teleskop-Heckenschere

- Seien Sie stets aufmerksam. Gehen Sie beim Betrieb des Geräts mit gesundem Menschenverstand vor.
- Halten Sie den Arbeitsbereich sauber. Unordnung im Arbeitsbereich führt zu Unfallgefahren.
- Kinder, Tiere und umstehende Personen müssen einen sicheren Abstand zur Teleskop-Heckenschere einhalten. Nur der Benutzer sollte sich im Arbeitsbereich der Teleskop-Heckenschere befinden.
- Halten Sie die Teleskop-Heckenschere sicher fest, so dass eine Hand auf dem Schaumstoffgriff und die andere Hand auf dem Hauptgriff liegt.
- Legen Sie den Finger erst auf den Abzug, wenn Sie mit der Arbeit beginnen wollen.
- Stellen Sie vor dem Starten der Teleskop-Heckenschere sicher, dass die Messer nichts berühren.
- Halten Sie alle Körperteile von den Messern fern, wenn die Teleskop-Heckenschere läuft.
- Wenn Sie die Teleskop-Heckenschere an einen anderen Ort bringen:
  - entfernen Sie den Akku
  - halten Sie die Heckenschere waagrecht
  - halten Sie das Sägeblatt nach hinten gerichtet
- Arbeiten Sie nicht bei schlechter Beleuchtung mit dem Gerät.
- Machen Sie während des Betriebs regelmäßige Pausen und ändern Sie Arbeitspositionen, um Ermüdung zu verringern.
- Sorgen Sie für einen sicheren Stand und halten Sie jederzeit das Gleichgewicht. Vermeiden Sie eine anormale Körperhaltung. Eine anormale Körperhaltung kann zum Verlust des Gleichgewichts oder zum Kontakt mit scharfen Oberflächen führen.
- Verwenden Sie keinesfalls Zubehör- oder Anbauteile für dieses Produkt, die nicht mit dem Produkt geliefert wurden oder in dieser Bedienungsanleitung als geeignet für die Verwendung mit diesem Produkt angegeben werden.

## Betreiben Sie die Teleskop-Heckenschere unter folgenden Bedingungen nicht:

- Wenn Sie unter dem Einfluss von Drogen, Alkohol oder Medikamenten stehen und in feuchten oder nassen Umgebungen
- Wenn hochentzündliche Flüssigkeiten oder Gase vorhanden sind
- Wenn die Teleskop-Heckenschere beschädigt, falsch eingestellt oder nicht vollständig und sicher montiert ist

- Wenn die Teleskop-Heckenschere sich nicht über den Auslöser ein- und ausschalten lässt. Die Messer dürfen sich nicht mehr bewegen, wenn der Auslöser losgelassen wird. Ein beschädigter Schalter muss durch eine Kundendienstwerkstatt ersetzt werden. Siehe **Reparaturen**.
- Wenn Sie in Eile sind
- Während Sie sich auf einem Baum oder einer Leiter befinden
- Während Sie sich auf einem Ausleger, Eimer oder einer Plattform befinden
- Bei starkem Wind oder stürmischem Wetter

## Allgemeines

- ⚠ **WARNUNG: Stromschlaggefahr.** Um sich vor Stromschlägen zu schützen, dürfen Sie das Gerät nicht innerhalb von 3 m Entfernung von elektrischen Freileitungen betreiben. Beachten Sie die örtlichen Vorschriften für Sicherheitsabstände zu elektrischen Freileitungen und stellen Sie sicher, dass Ihre Arbeitsposition sicher ist, bevor Sie die Teleskop-Heckenschere in Betrieb nehmen. Eine Nichtbeachtung kann zu schweren Verletzungen führen.
- Halten Sie die Griffe trocken, sauber und frei von Öl.
- Stellen Sie sicher, dass die Schneidklingen angehalten haben, bevor Sie das Gerät absetzen.

- ⚠ **VORSICHT: GEFAHR VON SCHNITTVERLETZUNGEN.** Halten Sie Ihre Hände nicht in die Nähe der Klingen. Lassen Sie beide Hände an den Griffen, während die Teleskop-Heckenschere läuft.

- **VERSUCHEN SIE NICHT**, geschnittenes Material zu entfernen oder das zu schneidende Material festzuhalten, wenn sich die Messer bewegen. Nehmen Sie den Akku heraus, wenn Sie feststeckendes Material von den Klingen entfernen. Fassen Sie die Teleskop-Heckenschere beim Aufnehmen oder Halten nicht an den freiliegenden Schneidklingen oder Schneidkanten an.

- ⚠ **VORSICHT:** Die Sägekette kann nach dem Ausschalten nachlaufen.

- **TELESKOP-HECKENSCHERE NICHT ÜBERLASTEN** - Sie erledigt die Aufgabe besser und mit einem geringeren Verletzungsrisiko, wenn sie bestimmungsgemäß verwendet wird.
- **TRENNEN SIE DEN AKKU** von der Teleskop-Heckenschere, wenn Sie Wartungs- oder Reinigungsarbeiten an ihr vornehmen.
- **HECKENSCHERE BEI NICHTGEBRAUCH NICHT IM FREIEN LAGERN** – Bewahren Sie die Teleskop-Heckenschere bei Nichtgebrauch an einem trockenen, hochgelegenen oder abgeschlossenen Ort – außerhalb der Reichweite von Kindern – auf.
- **TELESKOP-HECKENSCHERE ANGEMESSEN PFLEGEN** – Halten Sie die Schneidklingen scharf und sauber, um eine optimale Leistung zu erzielen und das Verletzungsrisiko zu verringern. Halten Sie die Griffe trocken, sauber und öl- und fettfrei.
- **AUF BESCHÄDIGTE TEILE PRÜFEN** – Schutzvorrichtungen oder andere Teile, die Schäden aufweisen, sollten vor der

weiteren Verwendung der Teleskop-Heckenschere genau auf ihre ordnungsgemäße Funktion überprüft werden. Prüfen Sie, ob bewegliche Teile verzogen oder ausgeschlagen, ob Teile gebrochen oder in einem Zustand sind, der den Betrieb des Elektrogerätes beeinträchtigen kann. Beschädigte Teile und Schutzvorrichtungen müssen vorschriftsmäßig in einer Kundendienstwerkstatt repariert oder ausgewechselt werden, außer wenn es an anderer Stelle in dieser Anleitung anders angegeben ist.

## Service

- **Reparaturen am Werkzeug dürfen nur von qualifizierten Fachleuten vorgenommen werden.** Service- oder Wartungsarbeiten, die von nicht qualifizierten Personen durchgeführt werden, können zu Verletzungsrisiken führen. Siehe **Reparaturen**.
- **Verwenden Sie zur Wartung des Werkzeugs nur identische Austauschteile. Befolgen Sie die Hinweise im Abschnitt Wartung.** Die Verwendung von nicht autorisierten Teilen oder die Nichtbeachtung der Wartungshinweise kann zu Stromschlägen oder Verletzungen führen.

## Zusätzliche spezifische Sicherheitshinweise

- **Halten Sie das Werkzeug an den isolierten Griffflächen, wenn Arbeiten durchgeführt werden, bei denen das Schneidwerkzeug versteckte Leitungen berühren könnte.** Ein Kontakt mit einer spannungsführenden Leitung setzt auch die freiliegenden Metallteile des Elektrowerkzeugs unter Spannung und der Benutzer erleidet einen Stromschlag.

## Restrisiken

Zusätzliche Restrisiken können auftreten, wenn das Werkzeug verwendet wird, das möglicherweise nicht in den Sicherheitswarnungen enthalten ist. Diese Risiken können aus Missbrauch, verlängerter Nutzung usw. resultieren. Selbst unter Beachtung der geltenden Sicherheitsvorschriften und des Einsatzes von Schutzvorrichtungen können bestimmte Risiken nicht vermieden werden. Diese sind:

- Verletzungen, die durch das Berühren von sich drehenden/bewegenden Teilen verursacht werden.
- Verletzungen, die durch das Austauschen von Teilen, Messern oder Zubehör verursacht werden.
- Verletzungen, die durch längeren Gebrauch eines Geräts verursacht werden. Bei der längeren Verwendung eines Werkzeugs ist sicherzustellen, dass regelmäßig Pausen eingelegt werden. Schwerhörigkeit.
- Gesundheitsrisiken durch das Einatmen von Staub beim Gebrauch des Geräts (Beispielsweise bei Holzarbeiten, insbesondere Eiche, Buche und Pressspan).

## Elektrische Sicherheit

Der Elektromotor wurde für eine einzige Spannung konstruiert. Überprüfen Sie immer, dass die Spannung des Akkus der Spannung auf dem Typenschild entspricht. Überprüfen Sie auch, dass die Spannung des Ladegeräts der Ihres Stromnetzes entspricht.



Ihr STANLEY FATMAX-Ladegerät ist gemäß EN60335 doppelt isoliert. Es muss deshalb nicht geerdet werden.



**WARNUNG:** 115 V-Geräte müssen über einen ausfallsicheren Trenntransformator mit einer Abschirmung gegen Erde zwischen Primär- und Sekundärwicklung betrieben werden.

Wenn das Stromversorgungskabel beschädigt ist, muss es durch ein speziell ausgestattetes Kabel ersetzt werden, das bei der STANLEY FATMAX Kundendienstorganisation erhältlich ist.

## Verwendung eines Verlängerungskabels

Ein Verlängerungskabel sollte nur wenn unbedingt nötig verwendet werden. Verwenden Sie ein zugelassenes Verlängerungskabel, das für die Leistungsaufnahme Ihres Ladegeräts geeignet ist (siehe **Technische Daten**). Der Mindestquerschnitt der Leitungen beträgt 1 mm<sup>2</sup>; die Höchstlänge beträgt 30 m.

Wenn Sie eine Kabeltrommel verwenden, wickeln Sie das Kabel vollständig ab.

## BEWAHREN SIE DIESE ANWEISUNGEN AUF

### Ladegeräte

An STANLEY FATMAX-Ladegeräten müssen keine Einstellungen vorgenommen werden, und sie wurden für eine möglichst einfache Bedienung konzipiert.

### Wichtige Sicherheitsvorschriften für alle Batterieladegeräte

**BEWAHREN SIE DIESE ANWEISUNGEN AUF:** Dieses Handbuch enthält wichtige Sicherheits- und Betriebsanweisungen für kompatible Ladegeräte (siehe **Technische Daten**).

- Lesen Sie vor der Verwendung des Ladegeräts alle Anweisungen und Warnhinweise auf dem Ladegerät und dem Akku.



**WARNUNG:** Stromschlaggefahr. Keine Flüssigkeiten in das Ladegerät gelangen lassen. Dies kann einen elektrischen Schlag zur Folge haben.



**WARNUNG:** Wir empfehlen die Verwendung eines Fehlerstromschutzgeräts mit einem Fehlerstrom von maximal 30 mA.



**VORSICHT:** Verbrennungsgefahr. Zur Reduzierung der Verletzungsgefahr sollten nur Akkus von STANLEY FATMAX verwendet werden. Andere Akkutypen können bersten und Verletzungen und Sachschäden verursachen.



**VORSICHT:** Lassen Sie nicht zu, dass Kinder mit dem Gerät spielen.

**HINWEIS:** Wenn das Ladegerät in die Steckdose gesteckt wird, können die Ladekontakte im Ladegerät unter bestimmten Bedingungen durch Fremdmaterial kurzgeschlossen werden. Leitfähige Fremdmaterialien, z.B. unter anderem Stahlwolle, Alufolie oder angesammelte Metallpartikel, sollten von Hohlräumen des Ladegeräts ferngehalten werden. Ziehen Sie den Netzstecker des Ladegerätes immer aus der Steckdose, wenn kein Akku in der Vertiefung steckt. Ziehen Sie den Netzstecker des Ladegerätes vor dem Reinigen aus der Steckdose.

- **Versuchen Sie NICHT, den Akku mit anderen Ladegeräten aufzuladen als die in diesem Handbuch angegebenen.** Das Ladegerät und der Akku wurden speziell zur gemeinsamen Verwendung konzipiert.
- **Diese Ladegeräte sind ausschließlich zum Laden von STANLEY FATMAX-Akkus bestimmt.** Eine anderweitige Verwendung kann zu Brand führen oder gefährliche oder tödliche Verletzungen durch Stromschlag verursachen.
- **Setzen Sie das Ladegerät weder Regen noch Schnee aus.**
- **Ziehen Sie am Stecker und nicht am Kabel, wenn Sie das Ladegerät von der Steckdose trennen.** Dadurch wird das Risiko einer Beschädigung von Stecker und Kabel reduziert.
- **Stellen Sie sicher, dass das Kabel so verlegt wird, dass nicht darauf getreten bzw. darüber gestolpert oder es anderweitig beschädigt oder belastet wird.**
- **Verwenden Sie kein Verlängerungskabel, wenn es nicht unbedingt erforderlich ist.** Ein ungeeignetes Verlängerungskabel kann zu Brand führen oder gefährliche oder tödliche Verletzungen durch einen Stromschlag verursachen.
- **Stellen Sie keine Gegenstände auf das Ladegerät bzw. stellen Sie das Ladegerät nicht auf eine weiche Oberfläche.** Dadurch könnten die Lüftungsschlitze blockiert und das Gerät überhitzt werden. Stellen Sie das Ladegerät von Hitzequellen entfernt auf. Das Ladegerät ist oben und unten am Gehäuse mit Lüftungsschlitzen versehen.
- **Betreiben Sie das Ladegerät nicht mit beschädigtem Kabel oder Stecker – lassen Sie die Teile ggf. sofort austauschen.**
- **Benutzen Sie das Ladegerät nicht, wenn es einen harten Stoß erlitten hat, fallen gelassen oder anderweitig beschädigt wurde.** Bringen Sie es zu einer autorisierten Kundendienststelle.
- **Das Ladegerät darf nicht zerlegt werden. Bringen Sie es zu einer autorisierten Kundendienststelle, wenn es gewartet oder repariert werden muss.** Ein unsachgemäßer Zusammenbau kann gefährliche oder tödliche Verletzungen durch Stromschlag verursachen oder zu Brand führen.
- Zur Vermeidung von Gefahren muss ein beschädigtes Netzkabel unverzüglich vom Hersteller, einer Kundendienststelle oder einer anderen qualifizierten Person ausgetauscht werden.
- **Trennen Sie das Ladegerät von der Steckdose, bevor Sie es reinigen.** Dadurch wird das Risiko eines Stromschlags reduziert. Durch alleiniges Herausnehmen des Akkus wird dieses Risiko nicht reduziert.
- **Versuchen Sie NIEMALS, zwei Ladegeräte miteinander zu verbinden.**
- **Das Ladegerät ist für den Betrieb mit einer 230V-Haushaltsstromversorgung ausgelegt. Es darf mit keiner anderen Spannung verwendet werden.** Dies gilt nicht für das Fahrzeugladegerät.

## Laden des Akkus (Abb. B)

1. Stecken Sie das Ladegerät in eine geeignete Steckdose, bevor Sie das Akkupack einsetzen.

- Legen Sie das Akkupack 9 in das Ladegerät ein und vergewissern Sie sich, dass es vollständig eingerastet ist. Die rote Leuchte (Aufladen) blinkt wiederholt und zeigt dadurch an, dass der Ladevorgang begonnen wurde.
- Der Abschluss des Ladevorgangs wird dadurch angezeigt, dass das rote Licht dauerhaft leuchtet. Der Akku ist vollständig aufgeladen und kann jetzt verwendet oder in der Ladestation gelassen werden. Um das Akkupack aus dem Ladegerät zu entnehmen, drücken Sie den Akku-Löseknopf 10 am Akkupack.

**HINWEIS:** Um die maximale Leistung und Lebensdauer der Li-Ionen-Akkus zu gewährleisten, laden Sie das Akkupack vor der ersten Verwendung vollständig auf.

## Bedienung des Ladegeräts

Siehe Anzeigen unten zum Ladezustand der Akkus.

Anzeigen am Ladegerät	
 Laden	
 Vollständig aufgeladen	
 Verzögerung heißer/kalter Akku*	

Das Ladegerät kann bestimmte Probleme erkennen, die auftreten können. Probleme werden dadurch signalisiert, dass die rote LED schnell blinkt. Wenn das geschieht, nehmen Sie den Akku heraus und setzen ihn wieder in das Ladegerät ein. Wenn das Problem weiterhin besteht, versuchen Sie es mit einem anderen Akku, um festzustellen, ob das Ladegerät einwandfrei funktioniert. Wenn der neue Akku richtig aufgeladen wird, dann ist der ursprünglich Akku defekt und sollte zum Recycling bei einer Kundendienststelle oder einer anderen Sammelstelle abgegeben werden. Wenn der neue Akku die gleiche Störungsanzeige verursacht wie der ursprüngliche Akku, lassen Sie Ladegerät und Akku von einer autorisierten Kundendienststelle überprüfen.

Diese/s kompatible/n Ladegerät/e lädt keine defekten Akkus auf. Das Ladegerät zeigt einen defekten Akku an, indem es nicht leuchtet oder indem das Blinkmuster für Probleme mit dem Akku oder dem Ladegerät angezeigt werden.

**HINWEIS:** Dies kann auch auf ein Problem mit dem Ladegerät hinweisen.

Wenn das Ladegerät auf ein Problem hinweist, bringen Sie es zusammen mit dem Akku zur Überprüfung zu einer autorisierten Servicestelle.

### Verzögerung heißer/kalter Akku

Wenn das Ladegerät erkennt, dass ein Akku zu heiß oder zu kalt ist, startet es automatisch eine "Verzögerung heißer/kalter Akku", bis der Akku eine angemessene Temperatur erreicht hat. Das Ladegerät schaltet dann automatisch in den Lademodus. Diese Funktion gewährleistet eine maximale Lebensdauer des Akkus. Ein kalter Akku wird mit einer geringeren Geschwindigkeit geladen als ein warmer Akku. Der Akku wird während des gesamten Ladevorgangs mit der geringeren Geschwindigkeit

geladen, die sich auch nicht erhöht, wenn der Akku wärmer wird.

## Anweisungen zur Reinigung des Ladegeräts



**WARNUNG: Stromschlaggefahr. Trennen Sie das Gerät vor der Reinigung von der Steckdose.** Schmutz und Fett können mit einem Tuch oder einer weichen, nicht-metallischen Bürste vom Äußeren des Ladegeräts entfernt werden. Keinesfalls Wasser oder irgendwelche Reinigungslösungen verwenden. Achten Sie darauf, dass niemals Flüssigkeiten in das Gerät eindringen. Tauchen Sie niemals irgendein Teil des Gerätes in eine Flüssigkeit.

## Akkus

### Wichtige Sicherheitsvorschriften für alle Akkus

Achten Sie bei der Bestellung von Ersatzakkus darauf, Katalognummer und Spannung anzugeben.

Der Akku ist bei der Lieferung nicht vollständig aufgeladen. Lesen Sie die folgenden Sicherheitsvorschriften, bevor Sie den Akku und das Ladegerät verwenden. Befolgen Sie dann die beschriebenen Ladeverfahren.

### LESEN SIE SÄMTLICHE ANWEISUNGEN

- Laden oder verwenden Sie Akkus nicht in explosionsgefährdeten Umgebungen, in denen sich z.B. brennbare Flüssigkeiten, Gase oder Staub befinden.**  
*Beim Einsetzen und Herausnehmen des Akkus aus dem Ladegerät können sich Staub oder Dämpfe entzünden.*
- Setzen Sie Akkus niemals mit Gewalt in das Ladegerät ein. Nehmen Sie an Akkus keine Veränderungen vor, damit sie in ein nicht kompatibles Ladegerät passen; andernfalls kann der Akku reißen und schwere Verletzungen verursachen.**
- Laden Sie die Akkus nur in Ladegeräten von STANLEY FATMAX auf.
- Gerät **KEINEM** Spritzwasser aussetzen oder in Wasser oder andere Flüssigkeiten tauchen.
- Das Werkzeug und den Akku niemals in Bereichen lagern oder verwenden, in denen die Temperatur 40 °C überschreiten könnte (z. B. Scheunen oder Metallgebäude im Sommer).**
- Akkus nicht verbrennen, auch nicht bei schwerer Beschädigung oder völliger Entleerung.** Der Akku kann im Feuer explodieren. Es entstehen giftige Dämpfe und Stoffe, wenn Lithium-Ionen-Akkus verbrannt werden.
- Wenn der Inhalt des Akkus mit der Haut in Berührung kommt, den Bereich sofort mit milder Seife und Wasser abwaschen.** Falls die Flüssigkeit in die Augen gelangt, das offene Auge 15 Minuten lang spülen, oder bis die Reizung aufhört. Ist ärztliche Hilfe erforderlich, geben Sie an, dass das Elektrolyt des Akkus aus einer Mischung aus flüssigen organischen Carbonaten und Lithiumsalzen besteht.
- Der Inhalt von geöffneten Akkuzellen kann die Atemwege reizen.** Für Frischluft sorgen. Bei anhaltenden Beschwerden einen Arzt aufsuchen.





**WARNUNG:** Verbrennungsgefahr. Die Akkufflüssigkeit kann brennbar sein, wenn sie Funken oder Flammen ausgesetzt wird.



**WARNUNG:** Keinesfalls versuchen, den Akku zu öffnen. Wenn das Akkugehäuse Risse oder Beschädigungen aufweist, darf es nicht in das Ladegerät gelegt werden. Den Akku nicht quetschen, fallen lassen oder beschädigen. Verwenden Sie niemals einen Akku oder ein Ladegerät, wenn sie einen harten Schlag erlitten haben, fallen gelassen, überfahren oder sonst wie beschädigt wurden (z. B. wenn sie mit einem Nagel durchlöchert wurden, mit einem Hammer darauf geschlagen oder getreten wurde). Gefährliche oder tödliche Verletzungen durch Stromschlag können die Folge sein. Beschädigte Akkus sollten zum Recycling zur Kundendienststelle zurückgebracht werden.



**WARNUNG: Feuergefahr. Akku nicht so aufbewahren oder transportieren, dass metallische Gegenstände die offenen Pole berühren können.** Bringen Sie den Akku beispielsweise nicht in Schürzen, Taschen, Werkzeugkästen, Produkt-Kit-Boxen, Schublade, etc. auf, in denen sich lose Nägel, Schrauben, Schlüssel, etc. befinden.



**VORSICHT: Wenn es nicht in Gebrauch ist, legen Sie das Werkzeug auf eine stabile Oberfläche, wo es kein Stolpern oder Stürze verursachen kann.** Bestimmte Werkzeuge mit großen Akkus stehen aufrecht auf dem Akku und können leicht umgeworfen werden.

## Transport



**WARNUNG: Feuergefahr.** Beim Transport von Akkus können Brände entstehen, wenn die Batterieanschlüsse unbeabsichtigt Kontakt mit leitfähigen Materialien bekommen. Stellen Sie beim Transportieren von Akkus sicher, dass die Batterieanschlüsse geschützt und gut isoliert sind, damit sie nicht in Kontakt mit Materialien kommen können, durch die ein Kurzschluss entstehen kann.

STANLEY FATMAX-Akkus erfüllen alle geltenden Transportvorschriften, so wie sie von den Industrie- und Rechtsnormen vorgeschrieben werden, einschließlich der UN-Empfehlungen für die Beförderung gefährlicher Güter; der Vorschriften über die Beförderung gefährlicher Güter der International Air Transport Association (IATA), der International Maritime Dangerous Goods (IMDG) Regulations und der Regelungen des europäischen Übereinkommens über die internationale Beförderung gefährlicher Güter auf der Straße (ADR). Lithium-Ionen-Zellen und -Akkus wurden gemäß Abschnitt 38.3 der "Empfehlungen der Vereinten Nationen zur Beförderung gefährlicher Stoffe, Testhandbuch und Kriterien" getestet.

In den meisten Fällen wird der Transport eines STANLEY FATMAX-Akkus von der Klassifizierung als vollständig regulierter Gefahrstoff der Klasse 9 ausgenommen. In der Regel werden nur Transporte von Lithium-Ionen-Akkus mit einer Nennenergie von mehr als 100 Wattstunden (Wh) als vollständig regulierter Gefahrstoff der Klasse 9 betrachtet. Für alle Lithium-Ionen-Akkus ist die Wattstundenbewertung auf

dem Paket angegeben. Außerdem empfiehlt STANLEY FATMAX aufgrund der komplexen Vorschriften nicht den Luftversand von Lithium-Ionen-Akkus alleine, und zwar unabhängig von der Wattstundenbewertung. Der Transport von Werkzeugen mit Batterien (Combo-Kits) kann per Luftfracht erfolgen, wenn die Wattstundenbewertung des Akkus nicht mehr als 100 Wh beträgt.

Unabhängig davon, ob ein Transport als ausgenommen oder vollständig reguliert gilt, liegt es in der Verantwortung des Versenders, sich über die aktuellen Vorschriften in Bezug auf die Anforderungen für Verpackung, Etikettierung/Kennzeichnung und Dokumentation zu informieren.

Die Informationen in diesem Abschnitt des Handbuchs werden in gutem Glauben zur Verfügung gestellt und es wird davon ausgegangen, dass sie zum Zeitpunkt der Erstellung des Dokuments genau sind. Jedoch wird keine Garantie, weder ausdrücklich noch implizit, gegeben. Es liegt in der Verantwortung des Kunden sicherzustellen, dass seine Tätigkeiten den geltenden **Empfehlungen** entsprechen.

1. Der beste Aufbewahrungsort ist kühl und trocken – ohne direkte Sonneneinstrahlung und übermäßige Wärme oder Kälte. Lagern Sie nicht verwendete Akkus bei Raumtemperatur, um die optimale Leistung und Lebensdauer des Akkus zu erhalten.
2. Bei längerer Aufbewahrung sollte ein vollständig aufgeladener Akku an einem kühlen, trockenen Ort und außerhalb des Ladegeräts aufbewahrt werden, um optimale Ergebnisse zu erhalten.

**HINWEIS:** Akkus sollten nicht vollständig entladen aufbewahrt werden. Der Akku muss vor der Verwendung aufgeladen werden.

## Etiketten auf dem Ladegerät und Akku

Neben den Piktogrammen in dieser Anleitung können sich auf dem Ladegerät und dem Akku folgende Piktogramme befinden:



Vor der Verwendung die Betriebsanleitung lesen.



Informationen zur Ladedauer siehe **Technische Daten**.



Nicht mit leitfähigen Objekten prüfen.



Laden Sie keine beschädigten Akkus auf.



Setzen Sie Akkus keinem Wasser aus.



Lassen Sie beschädigte Kabel sofort austauschen.



Aufladung nur zwischen 4 °C und 40 °C durchführen.



Nur in Innenräumen verwenden.



Entsorgen Sie Akkus auf umweltfreundliche Weise.



Laden Sie STANLEY FATMAX-Akkus nur mit dafür vorgesehenen STANLEY FATMAX-Ladegeräten auf. Werden andere Akkus als die dazu bestimmten STANLEY FATMAX-Akkus mit einem STANLEY FATMAX-Ladegerät aufgeladen, können diese platzen oder andere gefährliche Situationen verursachen.



Werfen Sie den Akku nicht ins Feuer.

## Akkutyp

Für das Modell SFMCPH845 wird ein 18 Volt-Akku eingesetzt. Diese Akkus können verwendet werden: SFMCB202, SFMCB204, SFMCB206. Weitere Angaben sind den **technischen Daten** zu entnehmen.

## Packungsinhalt

Die Packung enthält:

- 1 Heckenschere
- 1 Hülle
- 1 Akku
- 1 Ladegerät
- 1 Betriebsanleitung
- Prüfen Sie das Gerät, die Teile oder Zubehörteile auf Beschädigungen, die beim Transport entstanden sein könnten.
- Nehmen Sie sich Zeit, die Betriebsanleitung vor Inbetriebnahme sorgfältig zu lesen.

## Bildzeichen am Werkzeug

Die folgenden Bildzeichen sind am Gerät sichtbar angebracht:



Vor der Verwendung die Betriebsanleitung lesen.



Tragen Sie Gehörschutz.



Tragen Sie Augenschutz.



Tragen Sie Schutzausrüstung für den Kopf.



Tragen Sie rutschfestes Schuhwerk.



Achten Sie auf herabfallende Gegenstände.



Setzen Sie das Gerät weder Regen noch starker Feuchtigkeit aus.



Schalten Sie das Werkzeug aus. Entfernen Sie vor jeglichen Wartungsarbeiten den Akku aus dem Gerät.



Halten Sie andere Personen fern.



Halten Sie Ihre Hände nicht in die Nähe des Sägeblatts.



Stromschlaggefahr. Halten Sie einen Abstand von mindestens 10 m zu frei verlegten Stromleitungen ein.



Garantierte Schalleistung laut Richtlinie 2000/14/EG.

## Lage des Datumscodes (Abb. Q)

Der Datumscod **29**, der auch das Herstellungsjahr enthält, ist in das Gehäuse geprägt.

Beispiel:

2019 XX XX

Herstellungsjahr

## Beschreibung (Abb. A)



**WARNING:** Nehmen Sie niemals Änderungen am Elektrowerkzeug oder dessen Teilen vor. Dies könnte zu Schäden oder Verletzungen führen.

- |                    |                            |
|--------------------|----------------------------|
| 1 Auslöseschalter  | 7 Verriegelungslasche      |
| 2 Sperrtaste       | 8 Handschutz               |
| 3 Akku             | 9 Kopf mit fünf Positionen |
| 4 Schaumstoffgriff | 10 Messer der Heckenschere |
| 5 Gewindestange    | 11 Griffmodul              |
| 6 Gewindehülse     | 12 Heckenscherenkopfmodul  |

## Verwendungszweck

Ihre STANLEY FATMAX, SFMCPH845 Heckenschere wurde für professionelle Gartenbauarbeiten entwickelt.

**NICHT** in nasser Umgebung oder in der Nähe von entflammaren Flüssigkeiten oder Gasen verwenden.

Diese Teleskop-Heckenschere ist ein Elektrowerkzeug für den professionellen Gebrauch.

**LASSEN SIE NICHT ZU**, dass Kinder in Kontakt mit dem Werkzeug kommen. Wenn unerfahrene Personen dieses Gerät verwenden, sind diese zu beaufsichtigen.

- **Kleine Kinder und behinderte Personen.** Dieses Gerät ist nicht zur Verwendung durch kleine Kinder oder behinderte Personen ohne Aufsicht gedacht.

- Dieses Gerät darf nicht von Personen (einschließlich Kindern) mit eingeschränkten physischen, sensorischen oder mentalen Fähigkeiten oder ohne ausreichende Erfahrung oder Kenntnisse verwendet werden, außer wenn diese Personen von einer Person, die für ihre Sicherheit verantwortlich ist, bei der Verwendung des Geräts beaufsichtigt werden. Lassen Sie nicht zu, dass Kinder mit diesem Produkt allein gelassen werden.

## ZUSAMMENBAUEN UND EINSTELLEN



**WARNUNG:** Um die Gefahr schwerer Verletzungen zu mindern, schalten Sie das Werkzeug aus und entfernen Sie den Akku oder trennen Sie ihn vom Netz, bevor Sie Einstellungen vornehmen oder Anbaugeräte oder Zubehör anbringen oder entfernen. Ungewolltes Anlaufen kann Verletzungen verursachen.



**WARNUNG:** Verwenden Sie ausschließlich STANLEY FATMAX-Akkus und -Ladegeräte.

## Einsetzen und Entfernen des Akkus aus dem Werkzeug (Abb. B, C)

**HINWEIS:** Vergewissern Sie sich, dass Ihr Akku 9 vollständig geladen ist.

### Einsetzen des Akkus in den Werkzeuggriff

1. Richten Sie den Akku 9 an der Aussparung im Inneren des Werkzeuggriffs (Abb. B) aus.
2. Schieben Sie den Akku in den Griff, bis er fest im Werkzeug sitzt, und stellen Sie sicher, dass Sie das Einrasten der Sicherung hören.

### Entfernen des Akkus aus dem Werkzeuggriff

1. Drücken Sie Löseknopf 10 und ziehen Sie den Akku kräftig aus dem Werkzeuggriff.
2. Legen Sie den Akku wie im Abschnitt „Ladegerät“ dieser Betriebsanleitung beschrieben in das Ladegerät.

### Akku-Ladestandsanzeige (Abb. C)

Einige STANLEY FATMAX-Akkus besitzen eine Ladestandsanzeige mit drei grünen LEDs, die den verbleibenden Ladestand des Akkus anzeigen.

Zum Betätigen der Ladestandsanzeige halten Sie die Taste für die Ladestandsanzeige 11 gedrückt. Eine Kombination der drei grünen LEDs leuchtet auf und zeigt den verbleibenden Ladestand an. Wenn der verbleibende Ladestand im Akku nicht mehr ausreicht, um das Werkzeug zu verwenden, leuchtet die Ladestandsanzeige nicht auf und der Akku muss aufgeladen werden.

**HINWEIS:** Die Ladestandsanzeige ist nur eine Schätzung des verbleibenden Akku-Ladestands. Sie zeigt nicht die Funktionsfähigkeit des Werkzeugs an und unterliegt Unterschieden, die auf Bauteilen, Temperatur und Anwendungsart des Endbenutzers basieren.

## Verbinden von Heckenscherenkopfmodul und Griffmodul (Abb. A, D)

Durch die Kombination von Griffmodul 11 und Heckenscherenkopfmodul 12 entsteht eine Teleskop-Heckenscheren von etwa 1,80 m Länge.

1. Richten Sie die Nut in der Außenseite des Griffmodul-Verbindungsstücks 11 an der Feder auf der Innenseite des Verbindungsstücks des Heckenscherenkopfmoduls 12 aus.
2. Schieben Sie die Gewindehülse 6 am Heckenscherenkopfmodul so weit wie möglich nach unten. Drehen Sie die Hülse im Uhrzeigersinn bis zum Anschlag und bis die orangefarbenen Gewinde vollständig abgedeckt sind.



**WARNUNG:** Achten Sie immer darauf, dass die Hülse vollständig aufgeschraubt ist und das Gewinde nicht mehr sichtbar ist. Ein unvollständiges Aufschrauben der Hülse kann dazu führen, dass die Module sich trennen und eine gefährliche Situation entsteht. Überprüfen Sie die Verbindungen in regelmäßigen Abständen darauf, dass das Gewinde nicht sichtbar ist.

## Abnehmen des Heckenscherenkopfmoduls (Abb. D)



**WARNUNG:** Scharfes, bewegliches Messer. Um versehentlichen Betrieb zu verhindern, stellen Sie sicher, dass der Akku aus dem Griff entfernt wurde, bevor Sie die folgenden Schritte ausführen. Eine Nichtbeachtung kann zu ernsthaften Verletzungen führen.

Legen Sie beim Abnehmen der Module das Griffmodul 11 auf den Boden und greifen Sie mit einer Hand um die Mitte des Heckenscherenkopfmoduls 12. Lösen Sie mit der anderen Hand die Gewindehülse und ziehen Sie die beiden Hälften auseinander.

## BETRIEB

### Betriebsanweisungen



**WARNUNG:** Beachten Sie immer die Sicherheitsanweisungen und die geltenden Vorschriften.



**WARNUNG:** Um die Gefahr schwerer Verletzungen zu mindern, schalten Sie das Werkzeug aus und entfernen Sie den Akku oder trennen Sie ihn vom Netz, bevor Sie Einstellungen vornehmen oder Anbaugeräte oder Zubehör anbringen oder entfernen. Ungewolltes Anlaufen kann Verletzungen verursachen.

### Richtige Haltung der Hände (Abb. D)



**WARNUNG:** Zur Reduzierung des Risikos schwerer Verletzungen muss **IMMER** die richtige Handstellung eingehalten werden, wie in der Abbildung gezeigt.



**WARNUNG:** Zur Reduzierung des Risikos schwerer Verletzungen muss das Gerät **IMMER** fest in den Händen gehalten werden, damit jederzeit richtig reagiert werden kann.

Halten Sie die Heckenschere immer so fest, wie es in den Abbildungen in diesem Handbuch dargestellt ist, d.h. mit einer Hand auf dem Schaltergriff **14** und mit einer Hand am Schaumstoffgriff **4**.

## Drehen des Heckenscherenkopfes (Abb. A, E)

Der Heckenscherenkopf ist um 180° schwenkbar und kann innerhalb dieses Bereichs in 5 verschiedenen Positionen arretiert werden. Tragen Sie Handschuhe, um ein Einklemmen zu vermeiden.

1. Drücken Sie die Verriegelungslasche **7** und heben Sie den Heckenscherenkopf an.
2. Sichern Sie den Heckenscherenkopf in einer der 5 Positionen. Vergewissern Sie sich, dass der Heckenscherenkopf in seiner Position verriegelt ist, indem Sie versuchen, das Motorgehäuse zu bewegen. Wenn er nicht verriegelt ist, drehen Sie ihn bis zur nächstliegenden Verriegelungsposition.

## Schalter (Abb. A)

Zum Einschalten des Werkzeugs ziehen Sie die Sperrtaste **1** mit dem Daumen nach hinten und drücken dann den Auslöser **2** hinein. (Sie können die Sperrtaste loslassen, wenn das Gerät läuft.) Zum Ausschalten des Werkzeugs lassen Sie den Auslöser los.

## Hinweise zur optimalen Arbeitsweise

### (Abb. A, F, G)



**VORSICHT: HALTEN SIE IHRE HÄNDE VOM MESSER FERN.**



**WARNUNG: Um sich vor Verletzungen zu schützen, beachten Sie Folgendes:**

- *VOR DER VERWENDUNG DAS HANDBUCH LESEN. BETRIEBSANLEITUNG AUFBEWAHREN.*
- *Untersuchen Sie die Hecke vor jeder Anwendung auf Fremdkörper, beispielsweise Drähte oder Zäune.*
- *HALTEN SIE DIE HÄNDE AN DEN GRIFFEN. BEI DER ARBEIT NICHT ZU WEIT VORBEUGEN.*
- *ARBEITEN SIE NICHT BEI FEUCHTEN BEDINGUNGEN.*



**VORSICHT: DAS MESSER KANN NACH DEM AUSSCHALTEN NACHLAUFEN.**

**HINWEIS:** Wenn das Messer in dicken Ästen steckenbleibt, kann es zu Beschädigungen am Gerät kommen.

**ARBEITSPOSITIONEN (Abb. D, F, G)** – Achten Sie auf einen sicheren Stand und eine sichere Balance und überstrecken Sie sich nicht. Tragen Sie beim Schneiden eine Schutzbrille, rutschfestes Schuhwerk und Handschuhe. Halten Sie das Werkzeug mit beiden Händen fest und schalten Sie es ein. Halten Sie die Heckenschere immer so fest, wie es in den Abbildungen in diesem Handbuch dargestellt ist, d.h. mit einer Hand auf dem Schaltergriff **14** und mit einer Hand am Schaumstoffgriff **4**. Tragen Sie das Werkzeug niemals am Handschutz.

**NACHSCHNITT** – Die effektivste Vorgehensweise besteht darin, das Messer in einer weiten, schweifenden Bewegung durch die Zweige zu führen. Der beste Schnitt wird durch ein in Bewegungsrichtung leicht nach unten gerichtetes Messer erzielt.

**HECKEN BEGRADIGEN** – Um besonders gerade Hecken zu erhalten, kann ein Bindfaden als Führung entlang der gesamten Hecke gespannt werden.

**BEARBEITEN DER SEITEN DER HECKE (Abb. G)** – Positionieren Sie die Heckenschere wie dargestellt: beginnen Sie auf der Unterseite und schwenken Sie diese nach oben.

## Tipps für den Beschnitt (Großbritannien und Irland)

- Beschneiden Sie Hecken und Sträucher, die im Winter ihre Blätter verlieren, im Juni und Oktober.
- Beschneiden Sie immergrüne Hecken und Sträucher im April und August.
- Beschneiden Sie Nadelhölzer und andere schnell wachsende Sträucher von Mai bis Oktober alle sechs Wochen.

## Tipps für den Beschnitt (Australien und Neuseeland)

- Beschneiden Sie Hecken und Sträucher, die im Winter ihre Blätter verlieren, im Dezember und März.
- Beschneiden Sie immergrüne Hecken und Sträucher im September und Februar.
- Beschneiden Sie Nadelhölzer und andere schnell wachsende Sträucher von Oktober bis März alle sechs Wochen.

## WARTUNG

Ihr STANLEY FATMAX-Elektrowerkzeug wurde für langfristigen Betrieb mit minimalem Wartungsaufwand konstruiert. Ein kontinuierlicher, zufriedenstellender Betrieb hängt von der richtigen Pflege des Gerätes und seiner regelmäßigen Reinigung ab.



**WARNUNG: Um die Gefahr schwerer Verletzungen zu mindern, schalten Sie das Werkzeug aus und entfernen Sie den Akku oder trennen Sie ihn vom Netz, bevor Sie Einstellungen vornehmen oder Anbaugeräte oder Zubehör anbringen oder entfernen.** Ungewolltes Anlaufen kann Verletzungen verursachen.

Das Ladegerät und der Akku können nicht gewartet werden.



## Schmierung

1. Reinigen Sie das Sägeblatt nach der Anwendung mit einem Harzlösungsmittel.
2. Tragen Sie nach der Reinigung einen dünnen Schmierfilm auf das freiliegende Sägeblatt auf.
3. Halten Sie die Heckenschere vertikal, sodass das Sägeblatt zum Boden zeigt, und lassen Sie die Heckenschere einige Sekunden lang laufen, um das Schmiermittel vollständig zu verteilen.

## Transport der Teleskop-Heckenschere

Entfernen Sie immer den Akku aus dem Werkzeug, wenn Sie die Teleskop-Heckenschere transportieren. Halten Sie die Teleskopstange an ihrem Balancepunkt und mit der Klinge nach hinten gerichtet.

## Lagerung der Teleskop-Heckenschere

1. Trennen Sie den Akku vom Werkzeug.
2. Der beste Aufbewahrungsort ist kühl und trocken – ohne direkte Sonneneinstrahlung und übermäßige Wärme oder Kälte.



## Reinigung



**WARNUNG:** Blasen Sie mit Trockenluft immer dann Schmutz und Staub aus dem Hauptgehäuse, wenn sich Schmutz sichtbar in und um die Lüftungsschlitze ansammelt. Tragen Sie bei diesen Arbeiten zugelassenen Augenschutz und eine zugelassene Staubmaske.



**WARNUNG:** Verwenden Sie niemals Lösungsmittel oder andere scharfe Chemikalien für die Reinigung der nichtmetallischen Teile des Gerätes. Diese Chemikalien können das in diesen Teilen verwendete Material aufweichen. Verwenden Sie ein nur mit Wasser und einer milden Seife befeuchtetes Tuch. Achten Sie darauf, dass niemals Flüssigkeiten in das Gerät eindringen. Tauchen Sie niemals irgendein Teil des Gerätes in eine Flüssigkeit.

## Optionales Zubehör



**WARNUNG:** Da Zubehör, das nicht von STANLEY FATMAX angeboten wird, nicht mit diesem Produkt geprüft worden ist, kann die Verwendung von solchem Zubehör an diesem Gerät gefährlich sein. Um das Verletzungsrisiko zu mindern, sollte mit diesem Produkt nur von STANLEY FATMAX empfohlenes Zubehör verwendet werden.

Fragen Sie Ihren Händler nach weiteren Informationen zu geeignetem Zubehör.

## Umweltschutz



Abfalltrennung. Produkte und Akku mit diesem Symbol dürfen nicht mit dem normalen Hausmüll entsorgt werden.

Produkte und Batterien enthalten Materialien, die zurückgewonnen oder recycelt werden können und die Nachfrage nach Rohstoffen reduzieren. Bitte recyceln Sie Elektroprodukte und Batterien gemäß den lokalen Bestimmungen. Weitere Informationen finden Sie auf [www.2helpU.com](http://www.2helpU.com).

## Akku

Dieser Longlife-Akku muss aufgeladen werden, wenn er nicht mehr ausreichend Energie erzeugt, um Arbeiten so gut wie zuvor zu erledigen. Entsorgen Sie ihn am Ende seiner technischen Lebensdauer mit der gebührenden Sorgfalt für unsere Umwelt:

- Entfernen Sie den Akku erst aus dem Werkzeug, wenn er vollständig entladen ist.
- Li-Ionen-Zellen sind recycelbar. Geben Sie die gebrauchten Akkus bei Ihrem Händler oder bei einer kommunalen Recycling-Sammelstelle ab. Dort werden die gesammelten Akkus recycelt oder ordnungsgemäß entsorgt.

## Garantie

### 1 Jahr Garantie

Alle STANLEY FATMAX-Elektrowerkzeugprodukte haben standardmäßig eine Garantie von 1 Jahr. In dem unwahrscheinlichen Fall, dass Ihr Elektrowerkzeug wegen Material- oder Produktionsmängeln innerhalb von 1 Jahr ab Kauf einen Fehler aufweist, garantiert STANLEY den kostenlosen Austausch oder die kostenlose Reparatur aller fehlerhaften Teile, oder, nach unserer Wahl, die kostenlose Wandlung des Gerätes.

### 3 Jahr Garantie

Registrieren Sie Ihr STANLEY FATMAX-Elektrowerkzeug innerhalb von 4 Wochen nach dem Kauf und erhalten Sie eine zusätzliche Garantie von 2 Jahren. Nach der Registrierung Ihres Elektrowerkzeugs garantiert STANLEY für den unwahrscheinlichen Fall, dass Ihr Elektrowerkzeug aufgrund von Material- oder Produktionsfehlern einen Defekt aufweist, den kostenlosen Austausch oder die kostenlose Reparatur aller fehlerhaften Teile, oder, nach unserer Wahl, die kostenlose Wandlung des Gerätes.

# TAILLE-HAIE

## SFMCPH845

### Félicitations !

Vous avez choisi un outil STANLEY FATMAX. Des années d'expertise dans le développement et l'innovation de ses produits ont fait de STANLEY FATMAX, l'un des partenaires les plus fiables pour les utilisateurs d'outils électriques professionnels.

### Caractéristiques techniques

Batteries et chargeurs vendus séparément

SFMCPH845		
Tension	V <sub>cc</sub>	18
Type		1
Longueur de la lame	mm	450
Interstice de la lame	mm	19
Course de la lame	spm	1400 min <sup>-1</sup>
Taille Trajectoire de coupe	mm	457
Poids (sans bloc-batterie)	kg	3,6

Valeurs sonores et valeurs des vibrations (somme vectorielle triax) selon la norme EN62841-2-15:

L <sub>pa</sub> (niveau de pression sonore émis)	dB(A)	75,5
L <sub>wa</sub> (niveau de puissance sonore)	dB(A)	90,0
K (incertitude pour le niveau sonore donné)	dB(A)	2,2
Valeur des vibrations émises a <sub>h1</sub> =	m/s <sup>2</sup>	< 2,5
Incertitude K =	m/s <sup>2</sup>	1,5

Le niveau de vibrations émis indiqué dans ce feuillet d'informations a été mesuré conformément à une méthode de test normalisé établi dans par la norme EN62841 et il peut être utilisé pour comparer un outil à un autre. Il peut également être utilisé pour effectuer une évaluation préliminaire de l'exposition.



**AVERTISSEMENT :** Le niveau d'émission de vibrations correspond aux applications principales de l'outil. Cependant, si l'outil est utilisé pour différentes applications, avec des accessoires différents ou mal entretenus, l'émission de vibrations peut varier. Ces éléments peuvent augmenter considérablement le niveau d'exposition sur la durée totale de travail.

Une estimation du niveau d'exposition aux vibrations doit également prendre en compte les durées pendant lesquelles l'outil est éteint ou lorsqu'il fonctionne à vide. Ces éléments peuvent sensiblement réduire le niveau d'exposition sur la durée totale de travail.

Identifiez et déterminez les mesures de sécurité supplémentaires pouvant protéger l'utilisateur des effets des vibrations, notamment le fait de conserver les mains au chaud et d'organiser les méthodes de travail.

Batterie n° Cat	Tension de sortie	Chargeur SFMCB12
SFMCB202	18	X
SFMCB204	18	X
SFMCB206	18	X

"X" indique que le bloc-batterie est compatible avec ce chargeur spécifique. Lisez le manuel d'utilisation pour obtenir des informations plus précises.

### Déclaration de conformité CE

#### Directive Machines



#### Taille-haie SFMCPH845

STANLEY FATMAX déclare que les produits décrits dans les "**Caractéristiques techniques**" sont conformes aux normes : 2006/42/CE, EN62841-1:2015, EN ISO 10517:2019.

2000/14/CE, Annexe V

DEKRA Certification B.V.

Meander 1051 / P.O. box 5185

6525 MJ ARNHEM / 6802 ED

ARNHEM, Pays-Bas

L<sub>pa</sub> (pression sonore mesurée) 75,5 dB(A)  
incertitude (K) = 2,5 dB (A)

L<sub>wa</sub> (pression sonore garantie) 92 dB(A)

Ces produits sont également conformes aux directives 2014/30/UE et 2011/65/UE. Pour plus de détails, veuillez contacter STANLEY FATMAX à l'adresse suivante ou vous reporter au dos du manuel.

Le soussigné est responsable de la compilation du dossier technique et fait cette déclaration au nom de STANLEY FATMAX.

A. P. Smith

Directeur technique

STANLEY FATMAX Europe, Egide Walschaertsstraat 14-18,

2800 Mechelen, Belgique



28.10.2019



**AVERTISSEMENT :** Afin de réduire le risque de blessure, lisez le manuel d'utilisation.

### Définitions : Directives liées à la sécurité

Les définitions ci-dessous décrivent le niveau de gravité de chaque mention d'avertissement. Veuillez lire le manuel et porter une attention particulière à ces symboles.

-  **DANGER** : Indique une situation de risque imminent qui **engendre**, si elle n'est pas évitée, la **mort ou de graves blessures**.
-  **AVERTISSEMENT** : Indique une situation de risque potentiel qui **pourrait engendrer**, si elle n'est pas évitée, la **mort ou de graves blessures**.
-  **ATTENTION** : Indique une situation de risque potentiel qui **peut engendrer**, si elle n'est pas évitée, **des blessures bénignes ou modérées**.
- NOTIFICATION** : Indique une pratique **n'entraînant aucun risque de blessures** mais qui, si elle n'est pas évitée, **peut entraîner des dommages matériels**.

 Indique un risque de décharge électrique.

 Indique un risque d'incendie.

## Avertissements de sécurité générale propres aux outils électriques

 **AVERTISSEMENT** : Lisez tous les avertissements et toutes les consignes de sécurité. Tout manquement au respect des avertissements et des instructions peut entraîner une décharge électrique, un incendie et/ou de graves blessures.

## CONSERVEZ TOUS LES AVERTISSEMENTS ET TOUTES LES INSTRUCTIONS POUR POUVOIR VOUS Y RÉFÉRER DANS LE FUTUR

Le terme "outil électrique" mentionné dans tous les avertissements listés ci-dessous fait référence à vos outils électriques fonctionnant sur secteur (avec câble) ou sur pile ou batterie (sans fil).

### 1) Sécurité de la zone de travail

- Gardez la zone de travail propre et bien éclairée.**  
Les zones sombres ou encombrées sont propices aux accidents.
- N'utilisez pas d'outils électriques dans un environnement présentant des risques d'explosion ou en présence de liquides, gaz ou poussières inflammables.** Les outils électriques créent des étincelles qui peuvent enflammer les poussières et les fumées.
- Maintenez les enfants et autres personnes éloignés lorsque les outils électriques sont en marche.** Toute distraction peut vous faire perdre le contrôle de l'outil.

### 2) Sécurité électrique

- Les prises des outils électriques doivent correspondre à la prise de courant murale. Ne modifiez jamais la prise d'aucune sorte. N'utilisez aucun adaptateur avec des outils électriques reliés à la terre.** L'utilisation de prises d'origine et de prises murales appropriées permet de réduire le risque de décharge électrique.
- Évitez tout contact physique avec des surfaces reliées à la terre comme des tuyaux, des radiateurs, des fours et des réfrigérateurs par exemple.** Le risque

de décharge électrique augmente si votre corps est relié à la terre.

- N'exposez pas les outils électriques à la pluie, ni à l'humidité.** Le risque de décharge électrique augmente si de l'eau pénètre dans un outil électrique.
- Ne tirez pas sur le cordon d'alimentation. N'utilisez jamais le cordon pour transporter, tirer ou débrancher l'outil électrique. Maintenez le cordon éloigné de la chaleur, des substances grasses, des bords tranchants ou des pièces mobiles.** Les cordons endommagés ou emmêlés augmentent le risque de décharge électrique.
- Si vous utilisez un outil électrique à l'extérieur, utilisez une rallonge homologuée pour les travaux extérieurs.** L'utilisation d'une rallonge électrique homologuée pour les travaux en extérieur réduit le risque de décharge électrique.
- Si l'utilisation d'un outil électrique dans un endroit humide est inévitable, utilisez une alimentation électrique protégée par un disjoncteur différentiel à courant résiduel (DDR).** L'utilisation d'un DDR réduit le risque de décharge électrique.

### 3) Sécurité des personnes

- Restez vigilant, surveillez ce que vous faites et faites preuve de bon sens lorsque vous utilisez un outil électrique. N'utilisez pas d'outils électriques si vous êtes fatigué ou sous l'influence de drogue, d'alcool ou de médicaments.** Tout moment d'inattention pendant l'utilisation d'un outil électrique peut engendrer de graves blessures.
- Portez des équipements de protection individuelle. Portez toujours une protection oculaire.** Les équipements de protection comme les masques anti-poussières, les chaussures de sécurité antidérapantes, les casques ou les protections auditives utilisés à bon escient réduisent le risque de blessures.
- Empêchez tout démarrage intempestif. Assurez-vous que l'outil est en position Arrêt avant de le raccorder à l'alimentation électrique et/ou au bloc-batterie ou avant de ramasser ou de transporter l'outil.** Le fait de transporter les outils électriques le doigt sur l'interrupteur ou d'alimenter les outils électriques dont l'interrupteur est déjà en position de marche augmente les accidents.
- Retirez toutes les clés ou pinces de réglage avant de mettre l'outil en marche.** Une clé ou une pince restée fixée à la partie rotative de l'outil électrique peut engendrer des blessures.
- Ne vous penchez pas. Gardez les pieds bien ancrés au sol et conservez votre équilibre en permanence.** Cela permet de mieux maîtriser l'outil électrique en cas de situations imprévues.
- Portez des vêtements appropriés. Ne portez aucuns vêtements amples, ni bijoux. Gardez vos cheveux, vos vêtements et vos gants éloignés des pièces mobiles.** Les vêtements amples, les bijoux ou les cheveux longs peuvent être happés par les pièces mobiles.

- g) *Si votre outil intègre des dispositifs pour l'extraction et la récupération des poussières, assurez-vous que ces derniers sont correctement raccordés et utilisés.*

*L'utilisation de dispositifs récupérateurs de poussières réduit les risques liés aux poussières.*

- h) **Ne pensez pas être à ce point familiarisé avec l'outil après l'avoir utilisé à de nombreuses reprises, au point de ne plus rester vigilant et d'en oublier les consignes de sécurité.** *Toute action imprudente peut engendrer de graves blessures en une fraction de seconde.*

#### 4) Utilisation et entretien d'un outil électrique

- a) **Ne forcez pas sur l'outil électrique. Utilisez un outil approprié, adapté au travail à réaliser.** *Un outil adapté fonctionne mieux, de façon plus sûre et à la cadence pour laquelle il a été conçu.*
- b) **N'utilisez pas l'outil électrique si l'interrupteur ne permet plus de le mettre en marche et de l'éteindre.** *Tout appareil électrique qui ne peut plus être commandé par son interrupteur est dangereux et doit être réparé.*
- c) **Débranchez la prise du secteur et/ou retirez le bloc-batterie de l'outil électrique avant d'effectuer tout réglage, de changer un accessoire ou de ranger l'outil électrique.** *Ces mesures de sécurité préventives réduisent le risque de démarrage accidentel de l'outil électrique.*
- d) **Rangez les outils électriques non utilisés hors de portée des enfants et ne laissez aucune personne ne connaissant pas ces outils ou leurs instructions d'utilisation les faire fonctionner.** *Les outils électriques peuvent être dangereux entre des mains inexpérimentées.*
- e) **Entretenez vos outils électriques. Vérifiez que les pièces mobiles sont alignées correctement et qu'elles ne sont pas coincées. Vérifiez qu'aucune pièce n'est cassée et contrôlez l'absence de toute autre condition qui pourrait nuire au bon fonctionnement de l'outil. En cas de dommage, faites réparer l'outil électrique avant de le réutiliser.** *De nombreux accidents sont provoqués par des outils électriques mal entretenus.*
- f) **Maintenez les accessoires de coupe aiguisés et propres.** *Des organes de coupe bien entretenus et affûtés sont moins susceptibles de rester coincés et sont plus faciles à contrôler.*
- g) **Utilisez les outils électriques, les accessoires et les embouts d'outil conformément à ces instructions, en tenant compte des conditions de travail, ainsi que du travail à effectuer.** *L'utilisation d'un outil électrique à des fins autres que celles pour lesquelles il a été prévu engendre des situations dangereuses.*
- h) **Maintenez toutes les poignées et surfaces de préhension sèches, propres et exemptes d'huile et de graisse.** *Des poignées et des surfaces de préhension glissantes ne permettent pas de manipuler et de contrôler l'outil correctement en cas de situations inattendues.*

#### 5) Utiliser et entretenir les outils fonctionnant sur batterie

- a) **N'effectuez la recharge qu'à l'aide du chargeur spécifié par le fabricant.** *Un chargeur adapté pour un type de bloc-batterie peut engendrer un risque d'incendie s'il est utilisé avec un bloc-batterie différent.*
- b) **N'utilisez l'outil électrique qu'avec les blocs-batteries spécifiquement prévus.** *L'utilisation d'un autre bloc-batterie peut créer un risque de blessures et d'incendie.*
- c) **Lorsque le bloc-batterie n'est pas utilisé, gardez-le à l'écart des objets métalliques tels que trombones, pièces de monnaie, clés, clous, vis ou autres petits objets susceptibles de créer un contact entre les deux bornes.** *La mise en court-circuit des bornes d'une batterie peut provoquer des brûlures ou un incendie.*
- d) **Dans des conditions extrêmes, du liquide peut être éjecté de la batterie. Évitez tout contact. En cas de contact accidentel, rincez à l'eau. En cas de contact avec les yeux, consultez en plus un médecin.** *Le liquide sortant de la batterie peut provoquer des irritations ou des brûlures.*
- e) **N'utilisez jamais un bloc-batterie ou un outil qui est endommagé ou qui a été modifié.** *Un bloc-batterie endommagé ou modifié peut avoir un comportement imprévisible qui peut conduire à un incendie, une explosion ou à un risque de blessure.*
- f) **N'exposez pas le bloc-batterie ou l'outil au feu ou à des températures excessives.** *L'exposition au feu ou à des températures dépassant 130 °C peut provoquer une explosion.*
- g) **Respectez toutes les consignes de mise en charge et ne rechargez pas le bloc-batterie ou l'outil en dehors de la plage de températures spécifiée dans les instructions.** *Une charge mal effectuée ou à des températures hors de la plage spécifiée peut endommager le bloc-batterie et augmenter le risque d'incendie.*

#### 6) Révision/réparation

- a) **Faites réviser/réparer votre outil électrique par une personne qualifiée, n'utilisant que des pièces de rechange d'origine.** *Cela permet de garantir la sûreté de l'outil électrique.*
- b) **Ne réparez jamais un bloc-batterie endommagé.** *Les réparations sur les blocs-batteries ne doivent être effectuées que le fabricant ou l'un de ses prestataires de services agréés.*

#### Consignes de sécurité supplémentaires propres aux taille-haies



**AVERTISSEMENT :** Les organes de coupe continuent à tourner après l'extinction du moteur.

- **Gardez toutes les parties de votre corps loin de la lame. Ne retirez pas les chutes et ne tenez pas les éléments à tailler lorsque les lames sont en mouvement.** *Le mouvement des lames continue après l'extinction du moteur.*



Tout moment d'inattention en utilisant la taille-haie peut entraîner de graves blessures.

- **Portez la taille-haie par la poignée, lame immobilisée et en prenant soin de ne pas actionner l'interrupteur de mise en marche.** En transportant la taille-haie de la bonne manière vous diminuez le risque de démarrage intempestif et les blessures possibles par les lames.
- **Installez toujours le cache-lame pour transporter ou ranger la taille-haie.** En manipulant la taille-haie de la bonne manière vous diminuez le risque de démarrage intempestif et les blessures possibles par les lames.
- **Pour supprimer un bourrage ou réparer l'appareil, assurez-vous que tous les interrupteurs de mise en marche sont en position Arrêt et que le bloc-batterie est retiré.** La mise en marche intempestive du taille-haie pendant la suppression d'un bourrage ou une réparation peut engendrer de graves blessures.
- **Tenez le taille-haie par ses surfaces de préhension isolées car il est possible que la lame entre en contact avec des fils cachés.** Tout contact de la lame avec un fil sous tension peut mettre les parties métalliques exposées de l'outil sous tension et provoquer une décharge électrique à l'utilisateur.
- **Éloignez tous les cordons et câbles d'alimentation de la zone de coupe.** Les cordons et câbles d'alimentation peuvent être camouflés par les haies ou les buissons et risquent d'être sectionnés par la lame.
- **N'utilisez pas le taille-haie si les conditions météorologiques sont mauvaises, tout particulièrement lorsqu'il y a un risque de foudre.** Vous réduirez ainsi le risque d'être frappé par la foudre.
- **Afin de réduire le risque d'électrocution, n'utilisez jamais le taille-haie à sa portée maximum avec la rallonge lorsqu'il est près de lignes d'alimentation électrique.** Tout contact avec des lignes électriques ou toute utilisation de l'outil près de ces dernières peut engendrer de graves blessures ou une électrocution.
- **Utilisez toujours vos deux mains lorsque vous utilisez le taille-haie sur perche à sa portée maximum.** Utilisez le taille-haie sur perche à deux mains afin d'éviter la perte de contrôle.
- **Utilisez toujours un casque lorsque vous utilisez le taille-haie sur perche au-dessus de votre tête.** La chute de débris peut provoquer de graves blessures.
- **Contrôlez l'absence de corps étrangers dans la haie, comme du grillage par exemple.**
- Le taille-haie est conçu pour être utilisé au sol et non perché sur une échelle ou tout autre support instable. Avant d'allumer le taille-haie, l'utilisateur doit s'assurer que les dispositifs de verrouillage de tous les éléments mobiles (ex : axe rallongé et élément pivotant) s'ils existent, sont en position Verrouillé.
- L'utilisation prévue est décrite dans ce manuel d'utilisation. L'utilisation d'un accessoire ou d'un équipement ou l'utilisation de cet outil à d'autres fins que celles recommandées dans ce manuel d'utilisation présentent un risque de blessures et/ou de dommages matériels.

- Ne transportez l'outil avec les mains sur la poignée avant, l'interrupteur ou la gâchette si la batterie n'a pas d'abord été retirée.
- Si vous n'avez jamais utilisé de taille-haie auparavant, il est préférable de demander les conseils d'un utilisateur expérimenté en complément de l'étude de ce manuel.
- Ne touchez jamais les lames lorsque l'outil est en marche.
- N'arrêtez jamais les lames de force.
- Ne posez pas l'outil tant que les lames ne sont pas parfaitement immobiles.
- Contrôlez régulièrement l'absence de dommage et d'usure sur les lames. N'utilisez pas l'outil si ses lames sont endommagées.
- Prenez soin d'éviter tout contact avec des objets durs (câbles métalliques, garde-corps par exemple) pendant la taille. Si vous touchez ce type d'objets accidentellement, éteignez immédiatement l'outil et contrôlez l'absence de dommage.
- Si l'outil se met à vibrer de façon anormale, éteignez-le immédiatement et retirez-en la batterie avant de contrôler l'absence d'un quelconque dommage.
- Si l'outil cale, éteignez-le immédiatement. Retirez la batterie avant de tenter de supprimer tout bourrage potentiel.
- Après utilisation, placez le protège-lame fourni sur les lames. Rangez l'outil en vous assurant que les lames ne sont pas à nu.
- Assurez-vous toujours que tous les dispositifs de sécurité sont correctement installés avant d'utiliser l'outil. Ne tentez jamais d'utiliser un outil incomplet ou qui a été modifié de façon non autorisée.
- Ne laissez jamais les enfants utiliser l'appareil.
- Prenez garde aux débris qui peuvent chuter lorsque vous taillez les parties plus hautes d'une haie.
- Tenez toujours l'outil à deux mains et par les poignées existantes.

## Consignes de sécurité propres aux taille-haies sur perche

- **N'utilisez pas le taille-haie sur perche si les conditions météorologiques sont mauvaises, tout particulièrement lorsqu'il y a un risque de foudre.** Vous réduirez ainsi le risque d'être frappé par la foudre.
- **Afin de réduire le risque d'électrocution, n'utilisez jamais la machine près de lignes d'alimentation électrique.** Tout contact avec des lignes électriques ou toute utilisation de l'outil près de ces dernières peut engendrer de graves blessures ou une électrocution.
- **Utilisez toujours vos deux mains lorsque vous utilisez le taille-haie sur perche à sa portée maximum.** Utilisez le taille-haie sur perche à deux mains afin d'éviter la perte de contrôle.
- **Utilisez toujours un casque lorsque vous utilisez le taille-haie sur perche au-dessus de votre tête.** La chute de débris peut provoquer de graves blessures. Portez un casque dur conforme à la norme ANSI Z89.1 (CAN/CSA Z94.1).



**ATTENTION :** N'exposez pas la machine à la pluie.

## Consignes de sécurité importantes



**AVERTISSEMENT : Vous devez lire et avoir assimilé toutes les instructions.** Le non-respect de toutes les instructions listées ci-dessous peut conduire à des décharges électriques, des incendies et/ou de graves blessures.

### CONSERVEZ CES INSTRUCTIONS

#### Avant d'utiliser le taille-haie sur perche



**ATTENTION :** L'appareil n'a pas été conçu pour protéger contre les décharges électriques en cas de contact avec des lignes électriques aériennes. Consultez la réglementation locale pour connaître les distances de sécurité à respecter avec les lignes d'alimentation électrique aériennes et assurez-vous d'être positionné de façon sûre avant d'utiliser le taille-haie sur perche à sa portée maximale.

- Pour une utilisation sûre, lisez et assimilez toutes les instructions avant d'utiliser le taille-haie sur perche. Respectez toutes les consignes de sécurité. Le non-respect de toutes les consignes de sécurité listées ci-dessous peut entraîner de graves blessures.
- Faites attention à ce que vous faites. Faites preuve de bon sens. N'utilisez pas le taille-haie sur perche si vous êtes fatigué.
- Seuls les adultes correctement formés peuvent utiliser le taille-haie sur perche. Ne laissez jamais les enfants l'utiliser.
- N'utilisez pas le taille-haie sur perche pour d'autres interventions que celles pour lesquelles il a été est conçu.
- Ne laissez pas les enfants ou les personnes non formées utiliser cet appareil.
- Portez les équipements de protection suivants pour utiliser le taille-haie sur perche :
  - Gants de qualité industrielle
  - Chaussures robustes
  - Lunettes de protection ou écran facial marqués conformes à la norme ANSI Z87.1
  - Masque facial ou masque anti-poussière (en cas d'utilisation dans des zones poussiéreuses)
- Ne portez pas de vêtements amples ou des bijoux de quelque nature que ce soit et qui pourraient être happés par les lames en mouvement ou les pièces mobiles du taille-haie sur perche.
- Attachez vos cheveux pour qu'ils soient au-dessus de vos épaules afin d'éviter qu'ils ne se coincent dans les pièces mobiles.

#### Pendant l'utilisation du taille-haie sur perche

- Restez vigilant. Faites preuve de bon sens pendant que vous utilisez l'appareil.
- Maintenez la zone de travail propre. Le désordre augmente les risques d'accident.
- Gardez les enfants, les animaux et les personnes alentours à une distance sûre par rapport au taille-haie sur perche. Il n'y

a que l'utilisateur du taille-haie sur perche qui soit autorisé à pénétrer dans la zone d'intervention.

- Tenez fermement le taille-haie sur perche, une main sur la poignée en mousse et l'autre main sur la poignée principale.
- Gardez votre doigt loin de la gâchette jusqu'à ce que vous soyez prêt à commencer.
- Avant de démarrer le taille-haie sur perche, assurez-vous que les lames ne sont en contact avec rien.
- Gardez toutes les parties de votre corps loin des lames lorsque le taille-haie sur perche est en marche.
- Ne transportez le taille-haie sur perche d'un endroit à un autre
  - qu'après en avoir retiré la batterie,
  - Et en tenant la perche au niveau de son point d'équilibre
  - avec les lames vers l'arrière
- N'utilisez pas l'appareil si l'éclairage est insuffisant.
- Pendant l'utilisation, faites des pauses régulières et changez de position de travail, afin de réduire la fatigue.
- Gardez les pieds bien ancrés au sol et conservez votre équilibre. Ne vous penchez pas. En vous penchant vous pouvez perdre l'équilibre ou vous exposer à des zones vchantantes.
- N'utilisez, sous aucun prétexte, des équipements et des accessoires qui ne soient pas fournis avec le produit ou qui ne soient pas spécifiquement identifiés comme étant adaptés à l'utilisation avec ce produit dans ce manuel d'utilisation.

#### Ne faites pas fonctionner le taille-haie sur perche

- si vous êtes sous l'influence d'alcool, de médicaments ou de drogues, sous la pluie, dans des zones mouillées ou humides,
- en présence de liquides ou de gaz hautement inflammables,
- si le taille-haie sur perche est endommagé, mal réglé ou s'il n'est pas parfaitement assemblé de façon sûre,
- si la gâchette ne permet pas de mettre en marche et d'éteindre le taille-haie sur perche. Les lames doivent s'immobiliser au relâchement de la gâchette. Faites remplacer l'interrupteur, s'il est défectueux, dans un centre d'assistance agréé. Consultez la section **Réparations**.
- si vous êtes pressé
- si vous vous trouvez dans un arbre ou sur une échelle
- si vous vous trouvez sur des plateformes, des supports ou dans des godets en hauteur
- en cas de vents violents ou de météo orageuse

#### Consignes de sécurité générales



**AVERTISSEMENT : Risque de décharge.** Afin de vous protéger d'une éventuelle électrocution, n'intervenez jamais à moins de 10 pieds (3 m) de lignes électriques aériennes. Consultez la réglementation locale pour connaître les distances sûres par rapport aux lignes électriques aériennes et assurez-vous d'être positionné de façon sûre avant d'utiliser le taille-haie sur perche. Le non-respect de cette consigne peut entraîner de graves blessures.

- Veillez à ce que les poignées restent sèches, propres et exemptes d'huile.
- Assurez-vous que les lames sont bien arrêtées avant de reposer l'appareil.



**DANGER : RISQUE DE COUPURE.** Gardez vos mains loin des lames. Gardez vos deux mains sur les poignées lorsque le taille-haie sur perche est en marche.

- **NE TENTEZ PAS** de retirer les chutes et ne tenez pas les éléments à couper lorsque les lames sont en mouvement. Retirez la batterie avant de supprimer des éléments coincés dans les lames. Ne touchez pas les lames nues ou le tranchant de la lame pour ramasser ou tenir le taille-haie sur perche.



**ATTENTION :** Les lames continuent à bouger après l'extinction.

- **NE FORCEZ PAS SUR LE TAILLE-HAIE SUR PERCHE.** Il fonctionne mieux et le risque de blessures est moindre s'il est utilisé à la cadence pour laquelle il a été conçu.
- **RETIREZ LA BATTERIE** du taille-haie sur perche lorsqu'il n'est pas utilisé ou avant de procéder à sa révision ou son nettoyage.
- **RANGÉ LE TAILLE-HAIE SUR PERCHE À L'INTÉRIEUR.** Quand il n'est pas utilisé, le taille-haie sur perche doit être rangé dans un endroit sec, en hauteur ou verrouillé, hors de portée des enfants.
- **ENTRETIENEZ SOIGNEUSEMENT LE TAILLE-HAIE SUR PERCHE.** Gardez le tranchant des lames affûté et propre afin de préserver les performances et de réduire le risque de blessures. Veillez à garder les poignées sèches et propres, exemptes d'huile ou de graisse.
- **CONTRÔLEZ L'ABSENCE DE PIÈCES ENDOMMAGÉES.** Avant d'utiliser le taille-haie sur perche, contrôlez l'absence de dommages sur les dispositifs de protection et sur les autres pièces afin de vous assurer qu'ils fonctionnent correctement, de la façon prévue. Contrôlez que les pièces mobiles sont bien alignées, qu'elles ne sont pas coincées, qu'aucune pièce n'est cassée, qu'elles sont bien assemblées et vérifiez l'absence de toute autre condition qui pourrait nuire au bon fonctionnement. Un dispositif de protection ou toute autre pièce endommagée doit être correctement réparé ou remplacé par un centre de d'assistance agréé, sauf indication contraire dans ce manuel.

## Révision/réparation

- **La révision de l'outil doit exclusivement être effectuée par un réparateur qualifié.** Toute opération de révision/réparation ou de maintenance réalisée par une personne non qualifiée peut créer un risque de blessures. Consultez la section Réparations.
- **Pour réviser/réparer un outil, n'utilisez que des pièces de rechange d'origine. Respectez les instructions de la section Maintenance de ce manuel.** L'utilisation de pièces non autorisées ou le non-respect des instructions liées à la maintenance peuvent occasionner un risque de décharge électrique ou de blessures.

## Règles de sécurité spécifiques

- **Tenez l'outil par ses surfaces de préhension isolées lorsque vous travaillez dans des zones où l'organe de coupe peut entrer en contact avec des fils électriques cachés.** Tout contact avec un fil sous tension peut mettre les parties métalliques exposées de l'outil sous tension et provoquer une décharge électrique à l'utilisateur.

## Risques résiduels

Certains risques résiduels autres que ceux mentionnés dans les avertissements sur la sécurité peuvent survenir en utilisant l'outil. Ces risques peuvent être provoqués par une utilisation incorrecte, prolongée, etc.

Malgré l'application des normes de sécurité pertinentes et la mise en œuvre de dispositifs de sécurité, certains risques résiduels ne peuvent pas être évités. Ils comprennent :

- Les blessures dues au contact avec des pièces mobiles/ en rotation.
- Les blessures dues au changement de pièces, de lame ou d'accessoires.
- Les blessures dues à l'utilisation prolongée d'un outil. Lorsque vous utilisez un outil quel qu'il soit pendant de longues périodes, assurez-vous de faire des pauses régulières.
- Troubles de l'ouïe.
- Risques pour la santé dus à l'inhalation de poussières produites pendant l'utilisation de l'outil (exemple : travail avec du bois, surtout le chêne, le hêtre et les panneaux en MDF).

## Sécurité électrique

Le moteur électrique a été conçu pour fonctionner à une tension unique. Vérifiez toujours que la tension du bloc-batterie correspond bien à la tension indiquée sur la plaque signalétique. Vérifiez également que la tension de votre chargeur correspond à celle du secteur.



Votre chargeur STANLEY FATMAX dispose d'une double isolation conformément à la norme EN60335 ; aucun raccordement à la terre n'est donc nécessaire.



**AVERTISSEMENT :** Les appareils fonctionnant en 115 V doivent être utilisés avec des transformateurs d'isolement de sécurité galvaniques entre la bobine primaire et la bobine secondaire.

Si le câble d'alimentation est endommagé, il doit être remplacé par un cordon spécifiquement préparé et disponible auprès du département assistance de STANLEY FATMAX.

## Utilisation d'une rallonge

Aucune rallonge ne doit être utilisée à moins qu'elle ne soit absolument indispensable. Utilisez une rallonge homologuée adaptée à la puissance absorbée de votre chargeur (consultez les **Caractéristiques techniques**). La section minimale du conducteur est de 1 mm<sup>2</sup> pour une longueur maximale de 30 m. Si vous utilisez un enrouleur de câble, déroulez toujours le câble complètement.

**CONSERVEZ CES INSTRUCTIONS**

## Chargeurs

Les chargeurs STANLEY FATMAX ne nécessitent aucun réglage et ils sont conçus pour une utilisation des plus simples possible.

### Consignes de sécurité importantes propres à tous les chargeurs de batteries

**CONSERVEZ CES INSTRUCTIONS :** Ce manuel contient d'importantes consignes de sécurité et d'utilisation liées aux chargeurs de batterie compatibles (consultez la section **Caractéristiques techniques**).

- Avant d'utiliser le chargeur, veuillez lire toutes les instructions et les marquages d'avertissement figurant sur le chargeur, le bloc-batterie et le produit utilisant le bloc-batterie.



**AVERTISSEMENT :** Risque de décharge. Ne laissez aucun liquide pénétrer dans le chargeur. Il y aurait sinon risque de décharge électrique.



**AVERTISSEMENT :** Nous recommandons l'utilisation d'un dispositif différentiel à courant résiduel calibré à 30mA ou moins.



**ATTENTION :** Risque de brûlure. Afin de réduire le risque de blessures, ne rechargez que des batteries rechargeables STANLEY FATMAX. Les autres types de batteries peuvent exploser et provoquer des blessures et des dégâts.



**ATTENTION :** Les enfants doivent être surveillés pour garantir qu'ils ne jouent pas avec l'appareil.

**NOTIFICATION :** Dans certaines circonstances, lorsque le chargeur est branché à l'alimentation électrique, ses contacteurs de charge à nu peuvent être court-circuités par un corps étranger. Les corps étrangers de nature conductrice tels que, mais ne se limitant pas à, la laine d'acier, le papier aluminium ou toute accumulation de particules métalliques doivent être tenus éloignés des cavités du chargeur. Débranchez toujours le chargeur de l'alimentation électrique lorsque qu'aucun bloc-batterie n'y est installé. Débranchez le chargeur avant de le nettoyer

- **NE tentez PAS de recharger le bloc-batterie à l'aide de chargeurs autres que ceux indiqués dans ce manuel.** Le chargeur et le bloc-batterie sont spécifiquement conçus pour fonctionner ensemble.
- **Ces chargeurs ne sont pas prévus pour d'autres utilisations que la charge des batteries rechargeables STANLEY FATMAX.** Toute autre utilisation peut créer un risque d'incendie, de décharge électrique ou d'électrocution.
- **N'exposez pas le chargeur à la pluie ou à la neige.**
- **Tirez sur la prise plutôt que sur le cordon pour débrancher le chargeur.** Cela permet de réduire le risque d'endommager la prise et le cordon électrique.
- **Assurez-vous que le cordon est placé de sorte qu'on ne puisse pas marcher ou trébucher dessus ou l'endommager d'une autre manière.**
- **N'utilisez pas de rallonge à moins que cela ne soit absolument nécessaire.** L'utilisation d'une rallonge inadaptée peut créer un risque d'incendie, de décharge électrique ou d'électrocution.

- **Ne placez aucun objet sur le dessus du chargeur et ne placez pas le chargeur sur une surface molle qui pourrait obturer les fentes d'aération et engendrer une accumulation de chaleur à l'intérieur.** Éloignez le chargeur de toute source de chaleur. Le chargeur est aéré grâce aux fentes sur le dessus et au bas du boîtier.
- **N'utilisez pas un chargeur dont le cordon ou la prise sont endommagés — faites-les immédiatement remplacer.**
- **N'utilisez pas le chargeur s'il a reçu un choc violent, s'il est tombé ou s'il a été autrement endommagé de quelque manière que ce soit.** Emmenez-le dans un centre d'assistance agréé.
- **Ne démontez pas le chargeur. Apportez-le dans un centre d'assistance agréé si une révision ou une réparation sont nécessaires.** Un réassemblage incorrect peut entraîner un risque de décharge électrique, d'électrocution ou d'incendie.
- Si le cordon d'alimentation est endommagé, il doit être remplacé immédiatement par le fabricant, un réparateur ou une personne similaire qualifiée, afin d'éviter tout risque.
- **Débranchez le chargeur de la prise de courant avant de procéder à son nettoyage.** Cela permet de réduire le risque de décharge électrique. Le retrait du bloc-batterie ne réduit pas ce risque.
- **NE tentez JAMAIS de raccorder deux chargeurs ensemble.**
- **Le chargeur est conçu pour fonctionner avec une alimentation électrique domestique standard de 230V. Ne tentez pas de l'utiliser à une autre tension.** Cette consigne ne concerne pas le chargeur pour véhicule.

### Recharger la batterie (Fig. B)

1. Branchez le chargeur dans une prise appropriée avant d'insérer le bloc-batterie.
2. Insérez le bloc-batterie **9** dans le chargeur en vous assurant qu'il est parfaitement en place dans le chargeur. Le voyant rouge (charge) clignote de façon répétée pour indiquer que le processus de charge a commencé.
3. La fin de la charge est indiquée par le voyant rouge restant fixe en continu. Le bloc-batterie est alors complètement rechargé et il peut soit être utilisé, soit être laissé dans le chargeur. Pour retirer le bloc-batterie de l'outil, appuyez sur le bouton de libération de la batterie **10** situé sur le bloc-batterie.

**REMARQUE :** Afin de garantir des performances et une durée de vie optimales des blocs-batteries Li-Ion, rechargez-les complètement avant la première utilisation.

### Fonctionnement du chargeur

Consultez les indicateurs ci-dessous pour connaître l'état de charge du bloc-batterie.

Témoins de charge



En charge



Complètement rechargé



## Témoins de charge



Délai Bloc chaud/froid\*



Ce chargeur a été conçu pour détecter certains problèmes qui peuvent se produire. Les problèmes sont indiqués par le voyant rouge qui clignote rapidement. Si cela se produit, retirez et réinsérez le bloc-batterie dans le chargeur. Si le problème persiste, essayez avec un autre bloc-batterie afin de déterminer si le chargeur fonctionne correctement. Si cet autre bloc-batterie se recharge correctement, cela indique que le bloc d'origine est défectueux et qu'il doit être renvoyé dans un centre d'assistance pour y être recyclé. Si cet autre bloc-batterie indique aussi un défaut comme le bloc d'origine, faites tester le chargeur et le bloc-batterie dans un centre d'assistance agréé.

Les chargeurs compatibles ne rechargent pas les blocs-batteries défectueux. Le chargeur indique que la batterie est défectueuse en refusant de s'allumer ou en affichant le motif clignotant indiquant un problème sur le bloc ou le chargeur.

**REMARQUE :** Cela peut également signifier un problème avec un chargeur.

Si le chargeur indique un problème, apportez le chargeur et le bloc-batterie dans un centre d'assistance agréé pour qu'ils soient testés.

**Délai Bloc chaud/froid**

Lorsque le chargeur détecte que le bloc-batterie est trop chaud ou trop froid, il démarre automatiquement un délai Bloc Chaud/Froid, suspendant la charge jusqu'à ce que le bloc-batterie ait atteint la température adéquate. Le chargeur passe ensuite automatiquement en mode Charge. Cette fonctionnalité assure une durée de vie maximale du bloc-batterie.

Un bloc-batterie froid se recharge à une cadence moins rapide qu'un bloc-batterie chaud. Le bloc-batterie se recharge ainsi plus lentement durant tout le cycle de charge et n'atteint pas la charge maximale même si le bloc-batterie se réchauffe.

**Instructions pour le nettoyage du chargeur**

**AVERTISSEMENT :** Risque de décharge. Débranchez le chargeur de la prise de courant avant de le nettoyer.

Éliminez toute trace de saleté ou de graisse de la surface extérieure du chargeur à l'aide d'un chiffon ou d'une brosse souple, non métallique. N'utilisez pas d'eau ou de solutions de nettoyage. Ne laissez jamais aucun liquide pénétrer à l'intérieur de l'outil et n'immergez jamais aucune de ses pièces dans aucun liquide.

**Blocs-batteries****Consignes de sécurité importantes propres à tous les blocs-batteries**

Si vous commandez des blocs-batteries de rechange, assurez-vous d'inclure le numéro d'article et la tension.

Le bloc-batterie n'est pas complètement chargé à la livraison. Avant d'utiliser le bloc-batterie et le chargeur, veuillez lire les consignes de sécurité ci-dessous. Suivez ensuite les procédures de charge décrites.

**LISEZ TOUTES LES CONSIGNES**

- **Ne rechargez et n'utilisez pas la batterie dans un environnement présentant des risques d'explosion ou en présence de liquides, gaz ou poussières inflammables.** L'insertion ou le retrait de la batterie du chargeur peut faire enflammer les poussières ou les fumées.
- **Ne forcez jamais pour insérer le bloc-batterie dans le chargeur. Ne modifiez le bloc-batterie d'aucune manière pour le faire entrer dans un chargeur incompatible car il pourrait éclater et provoquer de graves blessures.**
- Ne rechargez les blocs-batteries qu'avec les chargeurs STANLEY FATMAX.
- **NE les aspergez et NE les immergez PAS** dans de l'eau ou dans tout autre liquide.
- **Ne rangez et n'utilisez pas l'outil et le bloc-batterie dans des endroits où la température peut atteindre ou dépasser 40°C (104 °F) (comme des remises extérieures ou des bâtiments métalliques en été par exemple).**
- **N'incinerez pas le bloc-batterie même s'il est sévèrement endommagé ou complètement hors d'usage.** Il pourrait exploser dans les flammes. Des fumées et substances toxiques se dégagent lors de l'incinération de blocs-batteries lithium ion.
- **Si le contenu de la batterie entre en contact avec la peau, lavez immédiatement la zone avec du savon doux et de l'eau.** Si le liquide de la batterie entre en contact avec les yeux, rincez l'œil ouvert pendant 15 minutes ou jusqu'à ce que l'irritation cesse. Si des soins médicaux sont nécessaires, sachez que l'électrolyte de la batterie est composé d'un mélange de carbonates organiques liquides et de sels de lithium.
- **Le contenu des cellules d'une batterie ouverte peut provoquer une irritation des voies respiratoires.** Aérez correctement. Si les symptômes persistent, consultez un médecin.



**AVERTISSEMENT :** Risque de brûlure. Le liquide de la batterie peut s'enflammer s'il est exposé à des étincelles ou à une flamme.



**AVERTISSEMENT :** Ne tentez jamais d'ouvrir le bloc-batterie pour quelque raison que ce soit. Si le boîtier du bloc-batterie est fissuré ou endommagé, ne l'insérez pas dans le chargeur. N'écrasez pas le bloc-batterie, ne le faites pas tomber et ne l'endommagez pas. N'utilisez pas le bloc-batterie ou le chargeur s'ils ont reçu un coup violent, s'ils ont chuté, ont été écrasés ou endommagés de quelque façon que ce soit (percés par un clou, cognés par un marteau ou piétinés par exemple). Il existe sinon un risque de décharge électrique ou d'électrocution. Les blocs-batteries endommagés doivent être retournés dans un centre de réparation pour y être recyclés.



**AVERTISSEMENT :** Risque d'incendie. Ne rangez et ne transportez pas le bloc-batterie s'il est possible que des objets métalliques entrent en contact avec les bornes de la batterie. Ne placez par exemple pas le bloc-batterie dans des tabliers, poches, boîtes à outils, boîtes de kits d'accessoires, tiroirs, etc. en présence de clous, vis, clés, etc.



**ATTENTION : Lorsqu'il n'est pas utilisé, posez l'outil sur sa tranche, sur une surface stable, là où il ne pourra faire tomber ou trébucher personne. Certains outils équipés d'un gros bloc-batterie peuvent tenir à la verticale sur celui-ci, mais ils manquent alors de stabilité.**

## Transport



**AVERTISSEMENT : Risque d'incendie.** Le transport des batteries peut engendrer un incendie si les bornes de la batterie entrent accidentellement en contact avec des matériaux conducteurs. Lors du transport des batteries, assurez-vous que les bornes de la batterie sont protégées et bien isolées des matériaux avec lesquels elles pourraient entrer en contact et qui pourraient provoquer un court-circuit.

Les batteries STANLEY FATMAX sont conformes à toutes les réglementations d'expédition applicables comme prescrit par les normes industrielles et juridiques qui incluent les recommandations de l'ONU pour le transport des marchandises dangereuses, les réglementations relatives aux marchandises dangereuses de l'International Air Transport Association (IATA), les réglementations de l'International Maritime Dangerous Goods (IMDG) et l'accord européen concernant le transport international de marchandises dangereuses sur route (ADR). Les cellules et les batteries ion lithium ont été testées conformément à la section 38.3 des recommandations de l'ONU pour les tests et critères relatifs au transport des marchandises dangereuses.

Dans la plupart des cas, l'envoi d'un bloc-batterie STANLEY FATMAX n'est pas soumis à la classe 9 réglementée pour les matières dangereuses. En règle générale, seuls les envois contenant une batterie Lithium-Ion d'une énergie nominale supérieure à 100 Watts/heure (Wh) nécessitent une expédition réglementée de classe 9. La caractéristique nominale en watts par heure de toutes les batteries ion lithium est inscrite sur l'emballage. De plus, en raison de la complexité de la réglementation, STANLEY FATMAX ne recommande pas l'expédition aérienne de blocs-batteries seuls, peu importe le wattage/heure nominal. L'expédition d'outils avec batterie (kit combiné) peuvent être faits par avion si le wattage/heure nominal du bloc-batterie n'excède pas 100 Wh.

Que l'expédition soit exemptée ou réglementée, l'expéditeur a la responsabilité intégrale de consulter les dernières réglementations relatives à l'emballage, à l'étiquetage/au marquage et aux exigences de documentation.

Les informations fournies dans cette section du manuel sont fournies en bonne foi et sont considérées précises au moment de la rédaction de ce document. Cependant, elles n'impliquent aucune garantie, explicite ou implicite. Il est de la responsabilité de l'acheteur de s'assurer que ses activités sont conformes à la recommandations en vigueur

1. Le lieu idéal de rangement est un endroit frais et sec, à l'abri des rayons directs du soleil et de tout excès de chaleur ou de froid. Afin d'optimiser leur performance et leur durée de vie, rangez les blocs-batteries à température ambiante lorsqu'ils ne sont pas utilisés.

2. En cas de stockage prolongé, il est recommandé de conserver le bloc-batterie complètement rechargé dans un lieu frais et sec, hors du chargeur pour de meilleurs résultats.

**REMARQUE :** Les blocs-batteries ne doivent pas être stockés complètement déchargés. Le bloc-batterie devra être rechargé avant d'être utilisé.

## Étiquettes sur le chargeur et le bloc-batterie

En plus des pictogrammes utilisés dans ce manuel, les étiquettes sur le chargeur et le bloc-batterie peuvent montrer les pictogrammes suivants :



Lisez le manuel d'instructions avant l'utilisation.



Consultez les **Caractéristiques techniques** pour connaître la durée de la charge.



Ne sondez pas à l'aide d'objets conducteurs.



Ne rechargez pas des blocs-batteries qui seraient endommagés.



N'exposez pas à l'eau.



Faites immédiatement remplacer les cordons endommagés.



Ne procédez à la charge qu'entre 4°C et 40°C.



À n'utiliser qu'à l'intérieur.



Jetez le bloc-batterie en respectant l'environnement.



Ne rechargez les blocs-batteries STANLEY FATMAX qu'avec les chargeurs STANLEY FATMAX qui leur sont dédiés. La recharge de blocs-batteries autres que des batteries STANLEY FATMAX désignés avec un chargeur STANLEY FATMAX peut entraîner leur explosion ou d'autres situations dangereuses.



Ne jetez pas le bloc-batterie au feu.

## Type de batterie

Le modèle SFMCPH845 fonctionne grâce à un bloc-batterie de 18 volts.

Ces blocs-batteries peuvent être utilisés : SFMCB202, SFMCB204, SFMCB206. Consultez les **Caractéristiques techniques** pour obtenir plus d'informations.

## Contenu de l'emballage

L'emballage contient :

- 1 Taille-haie
- 1 Cache-lame
- 1 Batterie
- 1 Chargeur

1 manuel d'utilisation

- Vérifiez que l'appareil et ses pièces ou accessoires n'ont pas été endommagés pendant le transport.
- Prenez le temps de lire complètement ce manuel et de parfaitement le comprendre avant utilisation.

## Marquages sur l'appareil

Les pictogrammes suivants sont présents sur l'outil :



Veuillez lire le manuel d'utilisation avant utilisation.



Portez des protections auditives.



Portez une protection oculaire.



Portez un casque pour protéger votre tête.



Portez des chaussures antidérapantes.



Faites attention aux chutes d'objets.



N'exposez pas l'outil à la pluie ou à une humidité importante et ne le laissez pas dehors sous la pluie.



Éteignez l'outil. Avant de réaliser toute tâche de maintenance sur l'outil, retirez-en la batterie.



Gardez à distance les éventuelles personnes à proximité.



Gardez les mains loin de la lame.



Risque d'électrocution. Restez éloigné d'au moins 10 m des lignes aériennes.



Puissance sonore garantie conforme à la Directive 2000/14/CE.

## Emplacement du code date (Fig. Q)

Le code date **29** qui inclut également l'année de fabrication, est imprimé sur le corps de l'équipement.

Exemple :

2019 XX XX

Année de fabrication

## Descriptif (Fig. A)



**AVERTISSEMENT** : Ne modifiez jamais l'outil électrique ni aucune de ses pièces. Il existe sinon un risque de blessures ou de dommages.

- |                           |                               |
|---------------------------|-------------------------------|
| 1 Interrupteur à gâchette | 7 Attache de fermeture        |
| 2 Bouton de verrouillage  | 8 Protège-main                |
| 3 Batterie                | 9 Tête à cinq positions       |
| 4 Poignée en mousse       | 10 Lame de taille             |
| 5 Perche filetée          | 11 Module Poignée             |
| 6 Manchon fileté          | 12 Module Tête du taille-haie |

## Utilisation prévue

Votre taille-haie STANLEY FATMAX, SFMCPH845, a été conçu pour les activités d'horticulture professionnelles.

**NE L'UTILISEZ PAS** dans un environnement humide ou en présence de liquides ou de gaz inflammables.

Ce taille-haie à perche est un outil électrique professionnel.

**NE LAISSEZ PAS** les enfants toucher l'outil. La surveillance des utilisateurs inexpérimentés est nécessaire.

- **Jeunes enfants et personnes handicapées.** Cet appareil n'est pas prévu pour être utilisé par de jeunes enfants ou des personnes handicapées sans surveillance.
- Ce produit n'est pas prévu pour être utilisé par des personnes (y compris les enfants) dont les capacités physiques, sensorielles ou mentales sont réduites ou qui manquent d'expérience, de connaissances ou d'aptitudes, à moins qu'elles ne soient surveillées par une personne responsable de leur sécurité. Ne laissez jamais les enfants seuls avec ce produit.

## MONTAGE ET RÉGLAGES



**AVERTISSEMENT** : Afin de réduire tout risque de blessures graves, éteignez l'outil et retirez le bloc-batterie avant d'effectuer tout réglage ou avant de retirer/installer tout équipement ou accessoire. Un démarrage accidentel peut provoquer des blessures.



**AVERTISSEMENT** : N'utilisez que des blocs-batteries et des chargeurs STANLEY FATMAX.

## Insérer et retirer le bloc-batterie de l'outil (Fig. B, C)

**REMARQUE** : Assurez-vous que votre bloc-batterie **9** est complètement rechargé.

### Pour installer le bloc-batterie dans la poignée de l'outil

1. Alignez le bloc batterie **9** avec les rails à l'intérieur de la poignée de l'outil (Fig. B).

2. Glissez-le dans la poignée jusqu'à ce qu'il se fixe en place dans l'outil et assurez-vous d'entendre le clic de verrouillage.

### Pour retirer le bloc-batterie de l'outil

1. Appuyez sur le bouton de libération de la batterie **10** et tirez fermement le bloc-batterie hors de la poignée de l'outil.
2. Insérez le bloc-batterie dans le chargeur comme décrit dans la section Chargeur de ce manuel.

### Témoin de niveau de charge des blocs-batteries (Fig. C)

Certains blocs-batteries STANLEY FATMAX sont équipés d'une jauge de puissance composée de trois voyants verts qui indiquent le niveau de charge restant dans le bloc-batterie.

Pour activer la jauge de puissance, maintenez enfoncé le bouton de la jauge de puissance **11**. Les trois voyants verts s'allument de façon à indiquer le niveau de charge restant. Lorsque le niveau de charge de la batterie est au-dessous de la limite utilisable, le témoin de charge ne s'allume pas et la batterie doit être rechargée.

**REMARQUE :** Le témoin de charge ne donne qu'une indication de la charge restant dans le bloc-batterie. Il n'indique pas la fonctionnalité de l'outil et peut être sujet à des variations en fonction des composants du produit, de la température et de l'intervention réalisée par l'utilisateur final.

### Raccorder le module Tête de taille au module Poignée (Fig. A, D)

En combinant le module Poignée **11** au module Tête de taille **12** vous créez un taille-haie sur perche d'environ 6' (1,8 m).

1. Alignez la rainure sur l'extérieur de l'extrémité de raccordement du module poignée **11** avec la languette à l'intérieur de l'extrémité de raccordement du module Tête de taille **12**.
2. Glissez le manchon fileté **6** sur le module Tête de taille aussi loin que possible vers le bas et tournez le manchon dans le sens des aiguilles d'une montre jusqu'à ce qu'il s'arrête et qu'il recouvre complètement le filetage orange.

 **AVERTISSEMENT :** *Contrôlez toujours que le manchon est bien complètement vissé et que le filetage n'est plus visible. Ne pas visser le manchon complètement peut fragiliser les modules et engendrer un risque. Vérifiez régulièrement les raccords pour vous assurer que le filetage n'est pas visible.*

### Détacher le module Tête de taille (Fig. D)

 **AVERTISSEMENT :** *Lames aiguisées en mouvement. Afin d'éviter toute mise en marche accidentelle, assurez-vous que la batterie n'est pas dans la poignée avant de réaliser les opérations qui suivent. Le non-respect de cette consigne peut entraîner de graves blessures.*



Pour détacher les modules, posez le module Poignée **11** au sol et tenez le centre du module Tête de taille **12** d'une main. Utilisez votre autre main pour desserrer le manchon fileté avant de séparer les deux parties.

## FONCTIONNEMENT

### Instructions pour l'utilisation

-  **AVERTISSEMENT :** *Respectez toujours les consignes de sécurité et la réglementation applicable.*
-  **AVERTISSEMENT :** *Afin de réduire tout risque de blessures graves, éteignez l'outil et retirez le bloc-batterie avant d'effectuer tout réglage ou avant de retirer/installer tout équipement ou accessoire. Un démarrage accidentel peut provoquer des blessures.*

### Position correcte des mains (Fig. D)

-  **AVERTISSEMENT :** *Afin de réduire tout risque de graves blessures, respectez **TOUJOURS** la position des mains recommandée et illustrée.*
-  **AVERTISSEMENT :** *Afin de réduire tout risque de blessures graves, maintenez **TOUJOURS** l'outil fermement afin de pouvoir anticiper toute réaction soudaine.*

Tenez toujours le taille-haie comme indiqué par les illustrations de ce manuel, une main sur la poignée de l'interrupteur **14** et l'autre main sur la poignée en mousse **4**.

### Pivoter la tête du taille-haie (Fig. A, E)



La tête du taille-haie pivote à 180° et elle peut être verrouillée dans l'un des 5 positions différentes dans cette plage. Portez des gants pour éviter de vous pincer.

1. Enfoncez l'attache de fermeture **7** et relevez la tête de taille.
2. Verrouillez la tête du taille-haie dans n'importe laquelle des 5 positions. Assurez-vous que la tête du taille-haie est bien verrouillée en position en essayant de remuer le bloc-moteur. Si la tête n'est pas verrouillée, tournez-la jusqu'à atteindre la position de verrouillage la plus proche.

### Interrupteur (Fig. A)

Pour allumer l'outil, enfoncez le bouton de verrouillage **1** vers l'arrière avec votre pouce puis enfoncez la gâchette **2**. (Vous pouvez relâcher le bouton de verrouillage une fois l'outil en marche). Pour éteindre l'outil, relâchez l'interrupteur.

### Instructions pour la taille (Fig. A, F, G)

-  **DANGER : GARDEZ VOS MAINS ÉLOIGNÉES DES LAMES.**
-  **AVERTISSEMENT :** *Pour vous protéger contre les blessures, respectez les règles suivantes :*
  - LISEZ LE MANUEL D'INSTRUCTIONS AVANT UTILISATION. CONSERVEZ LE MANUEL D'UTILISATION.
  - Vérifiez l'absence de corps étrangers dans la haie, grillages ou clôtures par exemple avant chaque utilisation.
  - GARDEZ VOS MAINS SUR LES POIGNÉES. NE VOUS PENCHEZ PAS.
  - N'UTILISEZ PAS L'APPAREIL DANS UN ENVIRONNEMENT HUMIDE.
-  **ATTENTION :** *LA LAME PEUT RESTER EN MOUVEMENT APRÈS L'ARRÊT.*



**REMARQUE :** Le blocage de la lame sur de grosses branches peut engendrer des dommages.

**POSITIONS DE TRAVAIL (Fig. D, F, G)** Gardez une position stable et votre équilibre et ne vous penchez pas. Portez des lunettes de protection, des chaussures antidérapantes et des gants pour procéder à la taille. Tenez l'appareil fermement à deux mains et allumez-le. Tenez toujours la taille-haie comme indiqué par les illustrations de ce manuel, une main sur la poignée de l'interrupteur **14** et l'autre main sur la poignée en mousse **4**. Ne tenez jamais l'appareil par le protège-main.

**TAILLE DES NOUVELLES POUSSES** – L'utilisation d'un mouvement de balayage ample, en passant les dents de la lame à travers les rameaux, est la plus efficace. Une légère inclinaison de la lame vers le bas, dans le sens du mouvement donne de meilleurs résultats.

**ÉGALISER LES HAIES** – Pour obtenir des haies parfaitement de niveau, un cordeau peut être tendu sur la longueur de la haie comme guide.

**ÉLAGAGE LATÉRAL DES HAIES (Fig. G)** – Orientez la taille-haie comme illustré, commencez par le bas et balayez vers le haut.

### Directives pour la taille (Royaume-Uni et Irlande)

- Taillez les haies et les buissons à feuilles saisonnières (de nouvelles feuilles chaque année) en Juin et en Octobre.
- Taillez les persistants en Avril et en Août.
- Taillez les conifères et les autres arbustes à croissance rapide toutes les six semaines entre Mai et Octobre.

### Directives pour la taille (Australie et Nouvelle-Zélande)

- Taillez les haies et les buissons à feuilles saisonnières (de nouvelles feuilles chaque année) en Décembre et en Mars.
- Taillez les persistants en Septembre et en Février.
- Taillez les conifères et les autres arbustes à croissance rapide toutes les six semaines entre Octobre et Mars.

## MAINTENANCE

Votre outil électrique STANLEY FATMAX a été conçu pour fonctionner longtemps avec un minimum d'entretien. Le fonctionnement continu et satisfaisant de l'outil dépend de son bon entretien et de son nettoyage régulier.

 **AVERTISSEMENT :** Afin de réduire tout risque de blessures graves, éteignez l'outil et retirez le bloc-batterie avant d'effectuer tout réglage ou avant de retirer/installer tout équipement ou accessoire. Un démarrage accidentel peut provoquer des blessures.

Le chargeur et le bloc-batterie ne peuvent pas être réparés.



### Lubrification

1. Nettoyez soigneusement les lames avec un solvant pour résine après utilisation.

2. Après le nettoyage, appliquez une fine couche de lubrifiant sur les parties à nu des lames.
3. Tenez la taille-haie à la verticale, lames vers le sol et faites fonctionner la taille-haie quelques secondes pour éliminer l'excès de lubrifiant.

## Transporter la taille-haie sur perche

Retirez toujours la batterie de la taille-haie sur perche pour le transporter. Tenez la perche à son point d'équilibre, lames vers l'arrière.

## Ranger la taille-haie sur perche

1. Débranchez la batterie de l'outil.
2. Le lieu idéal de rangement est un endroit frais et sec à l'abri des rayons directs du soleil et de tout excès de chaleur ou de froid.



## Nettoyage



**AVERTISSEMENT :** Soufflez poussières et saletés sur le boîtier principal à l'aide d'air sec, chaque fois que les orifices d'aération sont encrassés. Portez des lunettes de protection et un masque anti-poussière homologués pour réaliser cette opération.



**AVERTISSEMENT :** N'utilisez jamais aucun solvant ou autres produits chimiques décapants pour nettoyer les parties non métalliques de l'outil. Ces produits chimiques pourraient fragiliser la matière de ces pièces. Utilisez un chiffon humidifié avec de l'eau et un savon doux. Ne laissez jamais aucun liquide pénétrer à l'intérieur de l'outil et n'immergez jamais aucune pièce de l'outil dans aucun liquide.

## Accessoires en option



**AVERTISSEMENT :** Les accessoires autres que ceux proposés par STANLEY FATMAX n'ayant pas été testés avec ce produit, leur utilisation avec cet outil peut être dangereuse. Afin de réduire tout risque de blessure, il n'y a que les accessoires STANLEY FATMAX qui doivent être utilisés avec cet outil.

Contactez votre revendeur pour obtenir plus d'informations sur les accessoires appropriés.

## Protection de l'environnement



Tri sélectif. Les produits et batteries marqués de ce symbole ne doivent pas être jetés avec les déchets ménagers.

Les produits et les piles/batteries contiennent des matières qui peuvent être récupérées et recyclées afin de réduire la demande en matières premières. Veillez à recycler les produits électriques et les batteries/piles conformément aux prescriptions locales en vigueur. Pour plus d'informations, consultez le site [www.2helpU.com](http://www.2helpU.com).

## **Bloc-batterie rechargeable**

Ce bloc-batterie longue durée doit être rechargé lorsqu'il ne parvient plus à fournir la puissance nécessaire aux opérations qui étaient facilement réalisées auparavant. À la fin de sa durée de vie technique, jetez-le en respectant l'environnement :

- Déchargez complètement le bloc-batterie puis retirez-le de l'outil.
- Les cellules Li-Ion sont recyclables. Rapportez-les à votre revendeur ou dans un centre de recyclage local. Les blocs-batteries collectés y sont recyclés ou mis au rebut correctement.

## **Garantie**

### **Garantie de 1 an**

Tous les outils STANLEY FATMAX incluent une garantie de 1 an en standard. Dans l'éventualité peu probable où votre outil électrique serait défectueux en raison d'un défaut de pièce ou de main d'œuvre dans l'année qui suit son achat, STANLEY garantit le remplacement ou la réparation de toutes les pièces défectueuses gratuitement, ou, à notre seule discrétion, le remplacement de l'outil complet, gratuitement.

### **Garantie de 3 ans**

Enregistrez votre outil électrique STANLEY FATMAX dans les 4 semaines qui suivent son achat pour obtenir 2 ans de garantie supplémentaires. En ayant enregistré votre outil électrique, dans l'éventualité peu probable où il serait défectueux en raison d'un défaut de pièce ou de main d'œuvre, STANLEY garantit le remplacement ou la réparation de toutes les pièces défectueuses gratuitement, ou, à notre seule discrétion, le remplacement de l'outil complet, gratuitement.

# TAGLIASIEPI

## SFMCPH845

### Congratulazioni!

Avete scelto un elettrotensile STANLEY FATMAX. Anni di esperienza nello sviluppo e nell'innovazione meticolosi dei propri prodotti fanno di STANLEY FATMAX uno dei partner più affidabili per gli utilizzatori di elettrotensili professionali.

### Dati tecnici

Batterie e caricabatterie venduti separatamente

SFMCPH845		
Tensione	V <sub>cc</sub>	18
Tipo		1
Lunghezza della lama	mm	450
Gioco della lama	mm	19
Corse della lama	corse/min	1400 min <sup>-1</sup>
Dimensioni della falciata	mm	457
Peso (senza pacco batteria)	kg	3,6

Valori di rumorosità e di vibrazione (somma vettore triassiale) ai sensi della norma EN62841-2-15:

L <sub>PA</sub> (livello pressione sonora delle emissioni)	dB(A)	75,5
L <sub>WA</sub> (livello potenza sonora)	dB(A)	90,0
K (incertezza per il livello sonoro indicato)	dB(A)	2,2
Valore di emissione di vibrazione a <sub>h</sub> =	m/s <sup>2</sup>	<2,5
Incertezza K =	m/s <sup>2</sup>	1,5

I livelli di emissione di vibrazione indicati in questa scheda informativa, misurati secondo una procedura standardizzata prevista dalla norma EN62841 possono essere utilizzati per mettere a confronto elettrotensili diversi e per una valutazione preliminare dell'esposizione. Possono essere utilizzati per una valutazione preliminare dell'esposizione.



**AVVERTENZA:** il livello di emissione di vibrazioni dichiarato si riferisce alle applicazioni principali dell'utensile. Se tuttavia l'elettrotensile viene utilizzato per applicazioni o con accessori diversi oppure è sottoposto a scarsa manutenzione, il livello di emissione di vibrazione potrebbe differire da tale valore. Questo fatto potrebbe aumentare in maniera significativa il livello di esposizione nel corso del periodo operativo totale.

Una stima del livello di esposizione a vibrazione dovrebbe anche tenere conto di quante volte l'elettrotensile viene spento o di quando rimane acceso senza essere effettivamente usato. Questo fatto potrebbe ridurre in

maniera significativa il livello di esposizione nel corso del periodo operativo totale.

Individuare misure di sicurezza aggiuntive per proteggere l'operatore dagli effetti della vibrazione, quali: sottoporre l'utensile e gli accessori a manutenzione, mantenere le mani calde e prevedere l'organizzazione di modelli di lavoro.

Cod. catalogo batteria	Tensione erogata	Caricabatterie SFMCB12
SFMCB202	18	X
SFMCB204	18	X
SFMCB206	18	X

La "X" indica che il pacco batteria è compatibile con quel determinato caricabatterie. Per informazioni più specifiche leggere il manuale di istruzioni.

### Dichiarazione di conformità CE

#### Direttiva macchine



#### Tagliasiepi SFMCPH845

STANLEY FATMAX dichiara che i prodotti descritti nel capitolo

**Dato tecnici** sono conformi alle seguenti norme:

2006/42/CE, EN62841-1:2015, EN ISO 10517:2019.

2000/14/CE, Allegato V

Certificazione DEKRA B.V.

Meander 1051 / P.O. box 5185

6525 MJ ARNHEM / 6802 ED

ARNHEM, Paesi Bassi

L<sub>PA</sub> (pressione sonora misurata) 75,5 dB(A)  
incertezza (K) = 2,5 dB (A)

L<sub>WA</sub> (potenza sonora garantita) 92 dB(A)

Questi prodotti sono anche conformi alla Direttiva 2014/30/UE e 2011/65/UE. Per maggiori informazioni, contattare STANLEY FATMAX all'indirizzo seguente o vedere sul retro del manuale.

Il firmatario è responsabile della compilazione del documento tecnico e rende questa dichiarazione per conto di STANLEY FATMAX.

A. P. Smith

Direttore tecnico

STANLEY FATMAX Europe, Egide Walschaertsstraat 14-18,  
2800 Mechelen, Belgio

28.10.2019



**AVVERTENZA:** per ridurre il rischio di lesioni personali, leggere attentamente il manuale di istruzioni.

## Definizioni: Linee guida per la sicurezza

Le definizioni seguenti descrivono il livello di criticità di ciascuna indicazione. Leggere il manuale e prestare attenzione ai seguenti simboli.



**PERICOLO:** indica una situazione di pericolo imminente che, se non evitata, **provoca lesioni personali gravi o addirittura mortali.**



**AVVERTENZA:** indica una situazione potenzialmente pericolosa che, se non evitata, **può causare morte o gravi lesioni personali.**



**ATTENZIONE:** indica una situazione potenzialmente pericolosa che, se non evitata, **potrebbe provocare lesioni personali di gravità lieve o media.**

**AVVISO:** indica una situazione **non in grado di causare lesioni personali ma che, se non evitata, potrebbe provocare danni materiali.**



Evidenzia il rischio di scossa elettrica.



Evidenzia il rischio d'incendio.

## Avvertenze generali di sicurezza per gli elettrodomestici



**AVVERTENZA:** leggere attentamente tutte le avvertenze e le istruzioni. La mancata osservanza delle avvertenze e istruzioni seguenti può dar luogo a scossa elettrica, incendio e/o lesioni personali gravi.

### CONSERVARE TUTTI LE AVVERTENZE E LE ISTRUZIONI PER CONSULTAZIONI FUTURE.

Il termine "elettrodomestico" utilizzato nelle avvertenze fa riferimento sia agli utensili elettrici alimentati tramite una rete elettrica (con cavo) sia a quelli alimentati a batteria (senza cavo).

#### 1) Sicurezza dell'area di lavoro

- Tenere pulita e ben illuminata la zona di lavoro.** Gli ambienti disordinati o scarsamente illuminati favoriscono gli incidenti.
- Non azionare gli elettrodomestici in ambienti con atmosfera esplosiva, come quelli in presenza di liquidi, gas o polveri infiammabili.** Gli elettrodomestici producono scintille che possono incendiare le polveri o i fumi.
- Durante l'uso di un elettrodomestico, tenere lontani i bambini e chiunque si trovi nelle vicinanze.** Eventuali distrazioni possono provocare la perdita di controllo.

#### 2) Sicurezza elettrica

- Le spine degli elettrodomestici devono essere adatte alla presa di alimentazione. Non modificare la spina in alcun modo. Non collegare un adattatore alla spina di un elettrodomestico dotato di scarico a terra.**

Per ridurre il rischio di scossa elettrica evitare di modificare le spine e utilizzare sempre le prese appropriate.

- Evitare il contatto con superfici collegate a terra, quali tubature, termosifoni, fornelli e frigoriferi.** Se il proprio corpo entra in contatto con superfici collegate a terra, il rischio di scossa elettrica aumenta.
- Non esporre gli elettrodomestici alla pioggia o all'umidità.** Se dovesse penetrare dell'acqua all'interno dell'elettrodomestico, il rischio di scossa elettrica aumenta.
- Non utilizzare il cavo di alimentazione in modo improprio. Non spostare, tirare o scollegare mai l'elettrodomestico tirandolo dal cavo. Tenere il cavo di alimentazione lontano da fonti di calore, olio, bordi taglienti o parti in movimento.** Se il cavo di alimentazione è danneggiato o impigliato, il rischio di scossa elettrica aumenta.
- Se l'elettrodomestico viene utilizzato all'aperto, usare esclusivamente prolunghie omologate per l'impiego all'esterno.** L'uso di un cavo di alimentazione adatto per esterni riduce il rischio di scossa elettrica.
- Se non è possibile evitare di utilizzare un elettrodomestico in una zona umida, collegarsi a una rete elettrica protetta da un interruttore differenziale salvavita.** L'uso di un interruttore differenziale salvavita riduce il rischio di scossa elettrica.

#### 3) Sicurezza personale

- È importante concentrarsi su ciò che si sta facendo e maneggiare con giudizio l'elettrodomestico. Non utilizzare l'elettrodomestico quando si è stanchi o sotto l'effetto di sostanze stupefacenti, alcool o medicinali.** Un solo attimo di distrazione durante l'uso di tali elettrodomestici potrebbe provocare gravi lesioni personali.
- Usare dispositivi di protezione individuale. Indossare sempre occhiali di protezione.** L'uso di dispositivi di protezione, quali mascherine antipolvere, scarpe antinfortunistiche antiscivolo, elmetti o protezioni acustiche in condizioni opportune consente di ridurre le lesioni personali.
- Prevenire l'avvio accidentale. Accertarsi che l'interruttore di accensione sia in posizione di spegnimento, prima di collegare l'elettrodomestico alla rete elettrica e/o alla batteria, di prenderlo in mano o di trasportarlo.** Per non esporsi al rischio di incidenti, non trasportare l'elettrodomestico tenendo le dita sull'interruttore e non collegarlo a una fonte di alimentazione elettrica con l'interruttore in posizione di accensione.
- Prima di accendere un elettrodomestico, rimuovere eventuali utensili o chiavi di regolazione.** Un utensile di regolazione o una chiave inseriti su una parte rotante dell'elettrodomestico può provocare lesioni alle persone.
- Non sporgersi troppo. Mantenere sempre un appoggio e un equilibrio adeguati.** Ciò consente un migliore controllo dell'elettrodomestico nelle situazioni impreviste.

- f) **Vestirsi adeguatamente. Non indossare abiti larghi o gioielli. Tenere i capelli, i vestiti e i guanti lontano dalle parti mobili.** Abiti larghi, gioielli o capelli lunghi possono impigliarsi nelle parti in movimento.
- g) **Se sono provvisti dei dispositivi per il collegamento dell'estrazione della polvere e sistemi di raccolta, assicurarsi che siano collegati ed utilizzati in maniera adeguata.** La raccolta delle polveri può ridurre i pericoli legati a queste ultime.
- h) **Non lasciare che la familiarità acquisita dall'uso frequente degli utensili induca a cedere alla tentazione di ignorare i principi di utilizzo sicuro degli stessi.** Un'azione imprudente potrebbe provocare lesioni gravi in una frazione di secondo.

#### 4) Uso e cura degli elettroutensili

- a) **Non forzare l'apparato. Utilizzare un elettroutensile adatto al lavoro da eseguire.** L'elettroutensile lavora meglio e con maggior sicurezza se utilizzato in base all'uso previsto.
- b) **Non usare l'apparato elettrico se l'interruttore non si accende e spegne.** Qualsiasi elettroutensile che non possa essere controllato tramite l'interruttore è pericoloso e deve essere riparato.
- c) **Staccare la spina dall'alimentazione elettrica e/o il blocco batteria dell'apparato elettrico prima di effettuare qualsiasi tipo di regolazione, prima di cambiare gli accessori o di riparlo.** Queste misure di sicurezza preventive riducono il rischio di azionare l'elettroutensile accidentalmente.
- d) **Conservare gli elettroutensili non utilizzati fuori dalla portata dei bambini ed evitarne l'uso da parte di persone che hanno poca familiarità con l'elettroutensile e con le presenti istruzioni.** Gli elettroutensili sono pericolosi in mano a persone inesperte.
- e) **Sottoporre gli elettroutensili a regolare manutenzione. Verificare se vi siano parti mobili disallineate o inceppate, componenti rotti e qualsiasi altra condizione che possa influire sul funzionamento dell'elettroutensile. Se danneggiato, far riparare l'elettroutensile prima dell'uso.** Molti incidenti sono provocati da elettroutensili non sottoposti a una corretta manutenzione.
- f) **Mantenere affilati e puliti gli utensili da taglio.** La manutenzione corretta degli utensili da taglio con bordi affilati riduce le probabilità di inceppamento e ne facilita il controllo.
- g) **Utilizzare l'elettroutensile, gli accessori, le punte, ecc. in conformità alle presenti istruzioni, tenendo conto delle condizioni operative e del lavoro da eseguire.** L'utilizzo dell'elettroutensile per impieghi diversi da quelli previsti può provocare situazioni di pericolo.
- h) **Mantenere le impugnature e le superfici di presa asciutte, pulite e senza tracce di olio o grasso.** Impugnature e superfici di presa scivolose non consentono di maneggiare e controllare in modo sicuro l'elettroutensile nel caso di imprevisti.

#### 5) Uso e cura degli elettroutensili a batteria

- a) **Caricare la batteria utilizzando esclusivamente il caricabatterie specificato dal produttore.** Un caricabatterie adatto per un pacco batteria di un determinato tipo di batterie può esporre al rischio d'incendio se usato con un pacco batteria diverso.
- b) **Usare gli elettroutensili esclusivamente con i pacchi batteria specificamente designati.** L'impiego di pacchi batteria di tipo diverso potrebbe comportare il rischio di lesioni alle persone e incendi.
- c) **Se il pacco batteria non viene utilizzato, tenerlo lontano da oggetti di metallo come fermagli, monete, chiavi, chiodi, viti o altri piccoli oggetti metallici che possono provocare un contatto dei terminali.** Se i terminali del pacco batteria vengono cortocircuitati potrebbero causare ustioni o un incendio.
- d) **A seguito di un uso improprio, la batteria potrebbe espellere del liquido; evitare ogni contatto. In caso di contatto accidentale, risciacquare la pelle con acqua. Se il liquido entra a contatto con gli occhi, rivolgersi anche a un medico.** Il liquido che fuoriesce dalla batteria può causare irritazioni o ustioni.
- e) **Non utilizzare un pacco batteria o un utensile danneggiati o modificati.** Le batterie danneggiate o modificate potrebbero manifestare un comportamento imprevedibile con la possibilità di causare un'esplosione o un incendio.
- f) **Non esporre un pacco batteria o un utensile al fuoco o a temperature elevate.** L'esposizione al fuoco o a una temperatura superiore a 130 °C potrebbe provocare un'esplosione.
- g) **Seguire tutte le istruzioni per la carica e non caricare il pacco batteria o l'elettroutensile a una temperatura che non rientri nell'intervallo di valori specificato nelle istruzioni.** Una carica effettuata in maniera scorretta o a una temperatura che non rientra nell'intervallo di valori specificato potrebbe danneggiare la batteria aumentando il rischio d'incendio.

#### 6) Assistenza

- a) **L'elettroutensile deve essere riparato da personale qualificato, che utilizzi ricambi originali identici alle parti da sostituire.** In questo modo viene garantita la sicurezza dell'elettroutensile.
- b) **Non riparare i pacchi batteria danneggiati.** Gli interventi di riparazione sui pacchi batteria devono essere eseguiti dal costruttore o da fornitori di assistenza autorizzati.

#### Ulteriori istruzioni di sicurezza per i tagliasiepi



**AVVERTENZA:** gli elementi di taglio continuano a ruotare dopo lo spegnimento del motore.

- **Tenere tutte le parti del corpo lontano dalle lame. Non rimuovere il materiale tagliato o tenere fermo**

**il materiale da tagliare quando le lame sono in**

**movimento.** Le lame continuano a girare dopo lo spegnimento. Un solo attimo di distrazione durante l'uso del tagliasiepi potrebbe provocare gravi lesioni personali.

- **Reggere il tagliasiepi dall'impugnatura con la lama ferma e facendo attenzione a non mettere in funzione alcun interruttore di accensione.** Il trasporto adeguato del tagliasiepi diminuisce il rischio di avvio accidentale con conseguenti possibili lesioni personali causate dalle lame.
- **Durante il trasporto o quando si ripone il tagliasiepi infilare sempre il coprilama.** Una manipolazione corretta del tagliasiepi riduce il rischio di lesioni personali causate dalle lame.
- **Durante la rimozione di materiale inceppato o durante la manutenzione dell'unità assicurarsi che tutti gli interruttori di corrente siano disattivati e che il pacco batteria sia rimosso o scollegato.** L'attivazione fortuita del tagliasiepi durante la rimozione di materiale inceppato o eseguendo misure di manutenzione su di esso può provocare lesioni personali gravi.
- **Tenere il tagliasiepi solamente dalle impugnature dotata di superfici isolanti, poiché la lama potrebbe accidentalmente toccare fili elettrici nascosti.** Il contatto tra le lame e un filo elettrico sotto tensione mette sotto tensione le parti metalliche esposte del tagliasiepi e potrebbe esporre l'operatore a scossa elettrica.
- **Mantenere tutti i fili elettrici e i cavi di alimentazione lontani dall'area di taglio.** Durante l'uso fili elettrici o cavi di alimentazione potrebbero essere nascosti in cespugli o siepi ed è facile tagliarli accidentalmente con la lama.
- **Non utilizzare il tagliasiepi in caso di maltempo, soprattutto quando vi è il rischio di fulmini.** In tal modo si riduce il rischio di essere colpiti da un fulmine.
- **Per ridurre il rischio di folgorazione, non utilizzare mai il tagliasiepi con asta di prolunga estensibile in prossimità di linee elettriche.** Il contatto con i cavi di linee elettriche o l'uso del tagliasiepi in prossimità delle stesse può causare gravi lesioni personali o una folgorazione potenzialmente letale.
- **Usare sempre entrambe le mani durante l'utilizzo del Tagliasiepi con asta di prolunga a portata estesa.** Afferrare il Tagliasiepi con asta di prolunga a portata estesa con entrambe le mani per evitare di perderne il controllo.
- **Indossare sempre un elmetto di protezione durante l'utilizzo del tagliasiepi con asta di prolunga a portata estesa sopra il livello del capo.** I detriti che cadono dall'alto possono causare gravi lesioni personali.
- **Verificare se sono presenti oggetti estranei sulla siepe, come ad esempio reti metalliche.**
- Il tagliasiepi è destinato all'uso da parte di un operatore a livello del terreno e non su scale o altri supporti instabili; prima di usare il tagliasiepi, l'operatore deve accertarsi che il dispositivo/i dispositivi di bloccaggio di qualsiasi componente in movimento (ad esempio l'asta allungata e l'elemento girevole), se presenti, sia/siano bloccati.
- L'uso previsto è descritto in questo manuale di istruzioni. L'uso di accessori o dotazioni diversi, o l'impiego di questo

elettrotensile per scopi diversi da quelli raccomandati in questo manuale di istruzioni possono comportare il rischio di lesioni personali e/o danni materiali.

- Non trasportare l'elettrotensile con le mani sull'impugnatura anteriore, sull'interruttore o sul grilletto di azionamento, a meno che la batteria sia stata rimossa.
- Se non si è mai usato un tagliasiepi in precedenza, oltre a studiare questo manuale, è preferibile chiedere a un utilizzatore esperto una dimostrazione pratica.
- Non toccare mai le lame mentre l'elettrotensile è in funzione.
- Non tentare mai di arrestare le lame in modo forzato.
- Non appoggiare l'elettrotensile fino a quando le lame non si sono completamente fermate.
- Controllare regolarmente che le lame non siano danneggiate e usurate. Non utilizzare l'elettrotensile se le lame sono danneggiate.
- Fare attenzione ad evitare oggetti duri (ad esempio fili metallici, ringhiere) durante il taglio. Se si dovesse accidentalmente colpire un oggetto di questo tipo, spegnere immediatamente l'elettrotensile e controllare se ha subito danni.
- Se l'elettrotensile dovesse cominciare a vibrare in modo anomalo, spegnerlo immediatamente, estrarre la batteria e quindi controllare se vi sono danni.
- Se l'elettrotensile dovesse bloccarsi, spegnerlo immediatamente. Rimuovere la batteria prima di tentare di eliminare eventuali inceppamenti.
- Dopo l'uso, infilare sulle lame la guaina fornita in dotazione. Riporre l'elettrotensile, verificando che la lama non sia esposta.
- Controllare sempre che tutte le protezioni siano montate quando si usa l'elettrotensile. Non tentare mai di usare un elettrotensile non completo o che sia stato sottoposto a modifiche non autorizzate.
- Non permettere mai ai bambini di usare l'elettrotensile.
- Essere consapevoli della possibilità di caduta dei pezzi tagliati dai lati più alti di una siepe.
- Tenere sempre l'elettrotensile con entrambe le mani e mediante le impugnature di cui è provvisto.

## Istruzioni di sicurezza per i Tagliasiepi con asta di prolunga a portata estesa

- **Non utilizzare il Tagliasiepi con asta di prolunga a portata estesa in caso di maltempo, soprattutto quando vi è il rischio di fulmini.** In tal modo si riduce il rischio di essere colpiti da un fulmine.
- **Per ridurre il rischio di folgorazione, non utilizzare mai il tagliasiepi in prossimità di linee elettriche.** Il contatto con i cavi di linee elettriche o l'uso del tagliasiepi in prossimità delle stesse può causare gravi lesioni personali o una folgorazione potenzialmente letale.
- **Usare sempre entrambe le mani durante l'utilizzo del Tagliasiepi con asta di prolunga a portata estesa.** Afferrare il Tagliasiepi con asta di prolunga a portata estesa con entrambe le mani per evitare di perderne il controllo.

- **Indossare sempre un elmetto di protezione durante l'utilizzo del tagliaseipi con asta di prolunga a portata estesa sopra il livello del capo.** I detriti che cadono dall'alto possono causare gravi lesioni personali. Indossare un elmetto di protezione conforme alla norma ANSI Z89.1 (CAN/CSA Z94.1).



**ATTENZIONE:** non esporre alla pioggia.

## Importanti norme di sicurezza



**AVVERTENZA: leggere e comprendere tutte le istruzioni.** La mancata osservanza delle istruzioni seguenti può dar luogo a scossa elettrica, incendio e/o lesioni personali gravi.

## CONSERVARE QUESTE ISTRUZIONI

### Prima di utilizzare il Tagliasiepi con asta di prolunga



**ATTENZIONE:** l'unità non è stata progettata per fornire una protezione contro la folgorazione in caso di contatto con cavi elettrici sospesi. Consultare le norme vigenti a livello locale riguardanti le distanze di sicurezza dalle linee elettriche aeree e accertarsi che la posizione d'uso sia sicura e protetta prima di utilizzare il Tagliasiepi con asta di prolunga a portata estesa.

- Leggere e comprendere tutte le istruzioni prima di usare il Tagliasiepi con asta di prolunga, allo scopo di garantire un utilizzo sicuro. Seguire tutte le istruzioni di sicurezza. La mancata osservanza delle istruzioni di sicurezza elencate di seguito potrebbe causare gravi lesioni personali.
- Prestare sempre attenzione a quello che si sta facendo. Usare il buon senso. Non usare il Tagliasiepi con asta di prolunga quando si è stanchi.
- Soltanto gli adulti opportunamente istruiti possono utilizzare il Tagliasiepi con asta di prolunga. Non consentire mai l'utilizzo ai bambini.
- Non usare mai il Tagliasiepi con asta di prolunga per impieghi non previsti.
- Non lasciare che bambini e altre persone non addestrate utilizzino questo prodotto.
- Durante l'uso del Tagliasiepi con asta di prolunga indossare i seguenti dispositivi di sicurezza:
  - guanti per lavori pesanti
  - calzature pesanti
  - occhiali di sicurezza, con o senza schermature laterali, o una visiera di protezione contrassegnati come conformi alla norma ANSI Z87.1
  - maschera facciale o mascherina antipolvere (se si lavora in ambienti polverosi).
- Non indossare indumenti larghi o svolazzanti o gioielli di alcun tipo che potrebbero impigliarsi nelle lame o in componenti in movimento del Tagliasiepi con asta di prolunga.

- Legare i capelli lunghi per tenerli ad altezza spalla per evitare che essi si impiglino in qualsiasi componente in movimento.

### Durante il funzionamento del Tagliasiepi con asta di prolunga

- Lavorare rimanendo concentrati. Durante l'uso dell'elettrotensile usare il buon senso.
- Mantenere pulita l'area di lavoro. Ambienti di lavoro in disordine possono essere causa d'incidenti.
- Tenere bambini, animali e altri presenti a distanza di sicurezza durante l'uso del Tagliasiepi con asta di prolunga. Solo l'utilizzatore del Tagliasiepi con asta di prolunga deve essere presente nell'area di lavoro.
- Afferrare saldamente il Tagliasiepi con asta di prolunga, tenendo una mano sull'elemento di presa in materiale espanso e l'altra sull'impugnatura principale.
- Tenere le dita lontane dal grilletto di azionamento fino a quando non si è pronti per l'uso.
- Prima di avviare il Tagliasiepi con asta di prolunga assicurarsi che le lame non tocchino nulla.
- Mantenere tutte le parti del corpo lontane dalle lame quando il Tagliasiepi con asta di prolunga è in funzione.
- Trasportare il Tagliasiepi con asta di prolunga da un posto all'altro:
  - con la batteria rimossa;
  - afferrando l'asta di prolunga in un punto di bilanciamento;
  - con le lame rivolte verso la parte posteriore
- Non usare l'utensile in condizioni di scarsa illuminazione.
- Durante il funzionamento, riposarsi periodicamente e cambiare le posizioni di lavoro per ridurre la fatica.
- Mantenere sempre un equilibrio saldo. Non sporgersi troppo. Se ci si sporge troppo, si corre il rischio di perdere l'equilibrio o di esporci alle superfici taglienti.
- Non usare mai in nessuna circostanza un appiglio o un accessorio su questo prodotto che non è stato fornito con il prodotto stesso o identificato come appropriato per l'utilizzo con questo prodotto nel presente manuale d'istruzioni.

### Evitare l'uso del Tagliasiepi con asta di prolunga

- quando si è sotto l'effetto di sostanze stupefacenti, alcool o medicinali, sotto la pioggia o in zone umide o bagnate;
- in presenza di liquidi o gas facilmente infiammabili;
- se il Tagliasiepi con asta di prolunga è danneggiato, regolato male o non assemblato completamente e saldamente;
- se il grilletto di azionamento non avvia il Tagliasiepi con asta di prolunga o non lo spegne (Le lame non devono essere in movimento quando il grilletto di azionamento è stato rilasciato. Se l'interruttore è guasto farlo sostituire da un centro di assistenza autorizzato. Vedere la sezione **Riparazioni**.);
- se si è di fretta;
- mentre ci si trova su un albero o su una scala;
- mentre ci si trova su bracci di gru, benne o piattaforme aeree;

- In presenza di forte vento o temporali.

## Norme generali di sicurezza

**!** **AVVERTENZA: Rischio di scossa elettrica.** Per proteggersi dalla folgorazione non lavorare entro 3 m (10 piedi) di distanza da linee elettriche aeree. Consultare le norme vigenti a livello locale riguardanti le distanze di sicurezza dalle linee elettriche aeree e accertarsi che la posizione d'uso sia sicura e protetta prima di utilizzare il Tagliasiepi con asta di prolunga a portata estesa. In caso contrario si potrebbero subire o causare lesioni gravi.

- Tenere sempre le impugnature pulite, asciutte e libere da olio.
- Assicurarsi che le lame si siano arrestate prima di posare l'elettrotensile.

**!** **PERICOLO: RISCHIO DI TAGLIO.** Tenere le mani lontane dalle lame. Quando il Tagliasiepi con asta di prolunga è acceso tenere entrambe le mani sulle impugnature.

- **NON TENTARE** di rimuovere il materiale tagliato né tenere fermo il materiale da tagliare quando le lame sono in movimento. Durante la rimozione di materiale inceppato dalle lame togliere la batteria. Non afferrare le lame o i bordi taglienti esposti quando si raccoglie da terra o si tiene il tagliasiepi telescopico.

**!** **ATTENZIONE:** dopo lo spegnimento le lame potrebbero girare a vuoto.

- **NON FORZARE IL TAGLIASIEPI CON ASTA DI PROLUNGA** – Questo permetterà di ottenere risultati migliori e con meno probabilità di rischio di lesioni personali alla velocità per cui è stato progettato.
- **SCOLLEGARE LA BATTERIA** dal Tagliasiepi con asta di prolunga quando non è in uso o durante la manutenzione o la pulizia.
- **CONSERVARE IL TAGLIASIEPI CON ASTA DI PROLUNGA NON UTILIZZATO AL CHIUSO** – Quando non viene usato, il Tagliasiepi con asta di prolunga deve essere conservato in un luogo asciutto e ben ventilato, fuori dalla portata dei bambini.
- **MANUTENERE IL TAGLIASIEPI CON ASTA DI PROLUNGA CON CURA** – Mantenere le lame affilate e pulite per assicurare le migliori prestazioni e ridurre il rischio di lesioni personali. Mantenere le impugnature asciutte, pulite e prive di olio o grasso.
- **CONTROLLARE SE VI SIANO PARTI DANNEGGIATE** – Prima di utilizzare ulteriormente il Tagliasiepi con asta di prolunga controllare con attenzione se un dispositivo di protezione o un altro componente sono danneggiati, in modo da stabilire se funzioneranno correttamente e svolgeranno la funzione per cui sono destinati. Controllare che non vi siano parti mobili disallineate o inceppate, componenti rotti e qualsiasi altra condizione che possa influire sul funzionamento dell'elettrotensile. Un dispositivo di protezione o qualsiasi altro componente dell'elettrotensile che dovessero risultare danneggiati dovranno essere riparati in maniera adeguata o sostituiti presso un centro di assistenza autorizzato, ad eccezione che diversamente indicato in questo manuale d'istruzioni.

## Assistenza

- **Gli interventi di assistenza o manutenzione sull'elettrotensile devono essere condotti da personale qualificato**, in caso contrario potrebbero verificarsi lesioni a persone. Vedere la sezione **Riparazioni**.
- **Durante gli interventi di manutenzione e assistenza tecnica, utilizzare esclusivamente ricambi originali. Seguire le istruzioni riportate nella sezione "Manutenzione" di questo manuale.** L'uso di componenti non autorizzati o l'inosservanza delle istruzioni di manutenzione possono comportare il rischio di scossa elettrica o lesioni personali.

## Norme di sicurezza specifiche

- **Sostenere l'elettrotensile dalle superfici isolanti quando si eseguono lavorazioni in cui l'accessorio di taglio potrebbe toccare cavi elettrici nascosti.** In caso di contatto con un cavo sotto tensione le parti metalliche dell'utensile verrebbero sottoposte a tensione e l'operatore subirebbe una scossa elettrica.

## Rischi residui

L'utilizzo dell'elettrotensile può comportare rischi residui non necessariamente riportati nelle presenti avvertenze di sicurezza. Tali rischi possono sorgere a seguito di un uso prolungato o improprio, ecc.

Malgrado l'applicazione delle principali regole di sicurezza e l'implementazione di dispositivi di sicurezza, alcuni rischi residui non possono essere evitati. Sono incluse:

- lesioni personali causate o subite a seguito del contatto con parti rotanti/in movimento;
- lesioni personali causate o subite durante la sostituzione di parti, lame o accessori;
- lesioni personali causate dall'impiego prolungato di un elettrotensile (quando si utilizza qualsiasi elettrotensile per periodi prolungati, assicurarsi di fare pause regolari);
- menomazioni uditive;
- rischi per la salute causati dalla respirazione delle polveri sviluppate durante l'utilizzo dell'utensile (ad esempio quando si lavora con il legno, in modo particolare quello di quercia, faggio o l'MDF).

## Sicurezza elettrica

Il motore elettrico è stato progettato per essere alimentato con un solo livello di tensione. Verificare sempre che la tensione della batteria corrisponda alla tensione della targhetta. Assicurarsi inoltre che la tensione del caricatore corrisponda a quella della presa elettrica.



Il caricabatterie STANLEY FATMAX possiede un doppio isolamento in conformità alla normativa EN 60335; pertanto il collegamento a terra non è necessario.



**AVVERTENZA:** le unità da 115 V devono essere alimentate tramite un trasformatore di isolamento a prova di guasto con schermatura collegata a terra tra l'avvolgimento primario e quello secondario.



Se il cavo di alimentazione è danneggiato, deve essere sostituito con un cavo appositamente predisposto disponibile presso l'assistenza STANLEY FATMAX.

## Utilizzo di un cavo di prolunga

Non deve essere utilizzato un cavo di prolunga a meno che non sia strettamente necessario. Utilizzare un cavo di prolunga approvato, adatto per la tensione in ingresso del caricabatterie (vedere i **Dati tecnici**). La sezione minima del conduttore è di 1 mm<sup>2</sup>; la lunghezza massima è 30 m.

Se si utilizza un avvolgitore, estrarre il cavo per l'intera lunghezza.

## CONSERVARE QUESTE ISTRUZIONI

### Caricabatterie

I caricabatterie STANLEY FATMAX non richiedono alcuna regolazione e sono progettati per funzionare nel modo più semplice possibile.

### Istruzioni di sicurezza importanti per tutti i caricabatterie

**CONSERVARE LE PRESENTI ISTRUZIONI:** Questo manuale contiene importanti istruzioni di sicurezza e d'uso riguardanti i caricabatterie compatibili (consultare i **Dati tecnici**).

- Prima di utilizzare il caricabatterie, leggere tutte le istruzioni e i simboli di attenzione riportati sul caricabatterie, il pacco batteria e il prodotto alimentato a batteria.



**AVVERTENZA:** rischio di scossa elettrica. Non far penetrare alcun liquido dentro al caricabatterie. Potrebbe verificarsi una scossa elettrica.



**AVVERTENZA:** si raccomanda l'uso di un interruttore differenziale (RCD) con una corrente residua nominale di 30 mA o inferiore.



**ATTENZIONE:** pericolo di ustioni. Per ridurre il rischio di lesioni alle persone, caricare solamente batterie ricaricabili STANLEY FATMAX. Tipi diversi di batterie potrebbero scoppiare provocando lesioni personali e danni.



**ATTENZIONE:** I bambini devono essere sorvegliati per assicurarsi che non giochino con l'apparecchio elettrico.

**AVVISO:** in determinate condizioni, con il caricabatterie inserito nella presa di corrente, i contatti di carica esposti all'interno del caricabatterie possono essere circuitati da materiale estraneo. Materiali estranei di natura conduttiva quali, a titolo esemplificativo, ma non esaustivo, lana d'acciaio, fogli di alluminio o qualsiasi accumulo di particelle metalliche devono essere tenuti lontano dalle cavità del caricabatterie. Staccare sempre il caricabatterie dalla presa quando il pacco batteria non è in sede. Staccare il caricabatterie dalla presa prima di cominciare a pulirlo.

- **NON tentare di caricare la batteria con caricabatterie diversi da quelli descritti in questo manuale.** Il caricabatterie e il pacco batteria sono progettati specificatamente per funzionare insieme.
- **Questi caricabatterie non sono concepiti per alcun utilizzo diverso dal caricare le batterie ricaricabili STANLEY FATMAX.** Qualsiasi altro utilizzo comporta il rischio di incendio, scossa elettrica o folgorazione.

- **Non esporre il caricabatterie a pioggia o neve.**
- **Per scollegare il caricabatterie dalla presa di corrente, tirare la spina e non il cavo.** In tal modo si riduce il rischio che si danneggino entrambi.
- **Assicurarsi che il cavo di alimentazione sia posizionato in modo che non venga calpestato, non causi intralcio e non sia altrimenti soggetto a danni o sollecitazioni.**
- **Non usare cavi di prolunga, salvo nei casi in cui sia assolutamente necessario.** L'utilizzo di cavi di prolunga non idonei può dar luogo al rischio di incendio, scossa elettrica o folgorazione.
- **Non appoggiare alcun oggetto sopra il caricabatterie e non posizionare il caricabatterie su una superficie morbida che potrebbe ostruire le fessure di ventilazione, provocando un eccessivo sviluppo di calore all'interno.** Tenere il caricabatterie lontano da qualsiasi fonte di calore. Il caricabatterie viene aerato tramite le feritoie presenti nella parte superiore e inferiore dell'alloggiamento.
- **Non utilizzare il caricabatterie se il cavo o la spina sono danneggiati.** Farli sostituire immediatamente.
- **Non mettere in funzione il caricabatterie se ha subito un forte colpo, è caduto o è stato danneggiato in qualche altro modo.** Portarlo in un centro di assistenza autorizzato.
- **Non smontare il caricabatterie. Se è necessario un intervento di assistenza o riparazione, portarlo in un centro di assistenza autorizzato.** Il riassetto sbagliato potrebbe comportare il rischio di scossa elettrica, folgorazione o incendio.
- Se il cavo di alimentazione è danneggiato, farlo sostituire immediatamente dal produttore, da un suo rappresentante addetto all'assistenza o da altre persone qualificate per evitare pericoli.
- **Staccare il caricabatterie dalla presa di corrente prima di qualsiasi intervento di pulizia.** Ciò riduce il rischio di scossa elettrica. La rimozione del pacco batteria non riduce tale rischio.
- Non tentare **MAI** di collegare fra loro due caricabatterie.
- **Il caricabatterie è concepito per essere alimentato tramite una rete elettrica domestica standard da 230 V. Non tentare di utilizzarlo con una tensione diversa.** Questo non vale per i caricabatterie da veicoli.

### Carica di una batteria (Fig. B)

1. Collegare il caricatore ad una presa adatta prima di inserire il gruppo batterie.
2. Inserire il pacco batteria **9** nel caricabatterie, assicurandosi che sia completamente incastrato in sede. La spia rossa (in carica) lampeggia ripetutamente, indicando che è iniziato il processo di caricamento.
3. Il completamento della carica sarà indicato dalla luce rossa che rimane continuamente accesa. Il pacco batteria è completamente carico e può essere utilizzato in questo momento o lasciato nel caricabatterie. Per rimuovere il pacco batteria dal caricabatterie, premere e tenere premuto il pulsante di rilascio batteria **10**.

**NOTA:** per garantire la massima prestazione e durata dei pacchi batteria agli ioni di litio, caricare completamente il pacco batteria prima di utilizzarlo per la prima volta.

## Funzionamento del caricabatterie

Consultare gli indicatori sottostanti per lo stato di carica del pacco batteria.

Indicatori di carica		
	In carica	
	Carica completa	
	Ritardo per pacco caldo/freddo*	

Questo caricabatterie è progettato per rilevare alcuni problemi che potrebbero verificarsi. I problemi sono indicati con una spia rossa lampeggiante in modo rapido. In tal caso, rimuovere e reinserire la batteria nel caricatore. Se il problema persiste, provare un altro pacco batteria per determinare se il caricabatterie funziona correttamente. Se il nuovo pacco si carica correttamente, il pacco originale è difettoso e deve essere restituito a un centro di assistenza o un altro centro di raccolta per il riciclaggio. Se il nuovo pacco batteria mostra la stessa indicazione dei problemi di quello originale, far testare il caricabatterie e il pacco batteria presso un centro di assistenza autorizzato.

I caricabatterie compatibili non caricheranno un pacco batteria difettoso. Il caricabatterie indicherà una batteria difettosa non illuminandosi o visualizzando un motivo lampeggiante con la dicitura pacco batteria o caricabatteria difettoso.

**NOTA:** questo potrebbe anche indicare un problema del caricabatterie.

Se il caricabatterie indica la presenza di un problema, portare il caricabatterie e il pacco batteria presso un centro di assistenza autorizzato per essere testati.

### Ritardo per pacco caldo/freddo

Quando il caricabatterie rileva un pacco batteria troppo caldo o troppo freddo avvia automaticamente un ritardo per pacco caldo/freddo, sospendendola carica finché il pacco batteria avrà raggiunto la temperatura appropriata. Il caricabatterie quindi passa automaticamente alla modalità di caricamento. Questa funzione garantisce la massima durata del pacco batteria.

Un pacco batteria freddo si caricherà a una velocità più lenta rispetto a un pacco batteria caldo. Il pacco batteria si caricherà a una velocità inferiore per tutto il ciclo di caricamento e non tornerà alla velocità di caricamento massima anche se si scalderà.

## Istruzioni per la pulizia del caricabatterie



**AVVERTENZA: rischio di scossa elettrica. Scollegare il caricabatterie dalla presa di alimentazione CA prima della pulizia.** È possibile rimuovere lo sporco e il grasso dall'esterno del caricabatterie utilizzando un panno o una spazzola morbida non metallica. Non utilizzare acqua o soluzioni detergenti. Non lasciare che penetrino del liquido all'interno dell'elettrodomestico e non immergere alcuno dei suoi componenti direttamente in un liquido.

## Pacchi batteria

### Istruzioni di sicurezza importanti per tutti i pacchi batteria

Con l'ordine dei pacchi batteria di ricambio, assicurarsi di includere il loro numero di catalogo e la tensione.

Quando lo si estrae dalla confezione, il pacco batteria non è carico completamente. Prima di utilizzare il pacco batteria e il caricabatterie, leggere le istruzioni di sicurezza seguenti. Seguire poi le procedure per il caricamento descritte.

### LEGGERE TUTTE LE ISTRUZIONI

- **Non caricare o utilizzare la batteria in ambienti esposti al rischio di esplosione, ad esempio in presenza di liquidi, gas o polveri infiammabili.** L'inserimento o la rimozione della batteria dal caricabatterie può incendiare le polveri o i fumi.
- **Non forzare il pacco batteria nel caricabatterie. Non modificare il pacco batteria in modo da farlo entrare in un caricabatterie non compatibile, poiché il pacco batteria potrebbe rompersi e provocare gravi lesioni personali.**
- *Caricare i pacchi batteria solo nei caricabatterie STANLEY FATMAX.*
- **NON spruzzare o immergere in acqua o in altri liquidi.**
- **Non conservare né utilizzare l'elettrodomestico e il pacco batteria in ambienti in cui la temperatura raggiunga o superi i 40 °C (104 °F), come capannoni o strutture metalliche esterni in estate.**
- **Non bruciare il pacco batteria anche se è seriamente danneggiato o è completamente esausto.** Il pacco batteria può esplodere se gettato nel fuoco. Se vengono bruciati dei pacchi batteria agli ioni di litio, si creano fumi e materiali tossici.
- **Se il contenuto della batteria viene a contatto con la pelle, lavare immediatamente con sapone delicato e acqua.** Se il liquido della batteria raggiunge gli occhi, sciacquare con acqua gli occhi aperti per 15 minuti o fino a quando cessa l'irritazione. Se dovesse essere necessario ricorrere a cure mediche, l'elettrolito della batteria è composto da una miscela di carbonati organici liquidi e di sali di litio.
- **Il contenuto delle celle della batteria aperte può causare irritazione delle vie respiratorie.** Far circolare aria fresca. Se il sintomo persiste, rivolgersi a un medico.



**AVVERTENZA:** pericolo di ustioni. Il liquido della batteria si può incendiare se esposto a scintilla o a fiamma.



**AVVERTENZA:** non tentare mai di aprire il pacco batteria per alcun motivo. Se l'involucro del pacco batteria è lesionato o danneggiato, non inserirlo nel caricabatterie. Non schiacciare, far cadere o danneggiare il pacco batteria. Non utilizzare un pacco batteria o un caricabatterie che abbia subito un forte colpo, sia caduto, sia stato travolto o danneggiato in qualche modo (per esempio forato con un chiodo, battuto con un martello, calpestato). Potrebbe verificarsi una scossa elettrica o una

folgiorazione. I pacchi batteria danneggiati dovranno essere inviati al centro assistenza per il riciclaggio.



**AVVERTENZA: pericolo d'incendio. Non conservare o trasportare il pacco batteria in modo tale che degli oggetti metallici possano entrare a contatto con i terminali esposti.** Per esempio, non riporre il pacco batteria in grembiuli, tasche, cassette degli attrezzi, scatole di kit di prodotti, cassette, ecc. insieme a chiodi, viti, chiavi, ecc. sciolti.



**ATTENZIONE: non viene usato, appoggiare l'elettrotensile su un fianco su una superficie stabile, dove non vi sia rischio di inciampare o di cadere.** Alcuni elettrotensili con pacchi batterie di grandi dimensioni possono rimanere in piedi poggiando sul pacco batteria ma potrebbero cadere facilmente.

## Trasporto



**AVVERTENZA: pericolo d'incendio.** Il trasporto delle batterie può causare incendi se i terminali della batteria entrano inavvertitamente a contatto con materiali conduttivi. Durante il trasporto delle batterie, assicurarsi che i terminali della batteria siano protetti e ben isolati da materiali che potrebbero entrare in contatto con essi e causare un corto circuito.

Le batterie agli ioni di litio STANLEY FATMAX sono conformi a tutti i regolamenti applicabili relativi alla spedizione, secondo quanto previsto dalle norme giuridiche e dagli standard di settore vigenti, che comprendono le Raccomandazioni relative al trasporto di merci pericolose dell'ONU; il Regolamento sulle merci pericolose dell'Associazione di Trasporto Aereo (IATA) e i requisiti del Dipartimento dei trasporti (DOT) statunitense. Le celle e le batterie sono state collaudate in base alla Sezione 38.3 del Manuale delle prove e dei criteri nell'ambito delle Raccomandazioni relative al trasporto di merci pericolose dell'ONU.

Nella maggior parte dei casi, la spedizione di un pacco batteria STANLEY FATMAX sarà esente dalla classificazione nella categoria di Materiale pericoloso di classe 9 soggetto a piena regolamentazione. In generale, solo le batterie agli ioni di litio di classe superiore a 100 wattore (Wh) richiederà una spedizione di materiale di Classe 9 completamente regolamentato. Tutte le batterie agli ioni di litio hanno la potenza in wattora indicata sulla confezione. Inoltre, a causa della complessità della regolamentazione, STANLEY FATMAX sconsiglia la spedizione aerea delle sole batterie agli ioni di litio a prescindere dalla sua potenza nominale in wattora. Le spedizioni di elettrotensili con batterie (kit combo) possono essere effettuate per via aerea, salvo che la potenza nominale in wattora della batteria non superi 100 Wh.

A prescindere che una spedizione sia considerata esente o soggetta a piena regolamentazione, è responsabilità dei trasportatori consultare le ultime normative concernenti i requisiti di imballaggio/etichettatura/contrassegno e documentazione.

Le informazioni contenute nella presente sezione sono fornite in buona fede e si ritengono accurate al momento della creazione del documento. Tuttavia, non viene fornita alcuna garanzia

implicita o esplicita. È responsabilità dell'acquirente assicurarsi che le proprie attività sia conformi alle **normative** in vigore.

1. Il posto migliore per la conservazione è un luogo fresco e asciutto, non illuminato direttamente dal sole e protetto da temperature eccessivamente calde o fredde. Per garantire prestazioni e durata ottimali delle batterie conservare i pacchi batteria a temperatura ambiente quando non vengono usati.
2. Per la conservazione nel lungo periodo, si raccomanda di riporre i pacchi batteria completamente carichi in un luogo fresco e asciutto fuori dal caricabatterie per risultati ottimali.

**NOTA:** i pacchi batteria non devono essere conservati completamente scarichi. Il pacco batteria deve essere ricaricato prima dell'uso.

## Etichette sul caricabatterie e sul pacco batteria

Oltre ai simboli utilizzati in questo manuale, le etichette sul caricabatteria e il pacco batteria riportano i seguenti simboli:



Leggere il manuale d'istruzioni prima dell'uso.



Per conoscere la durata di carica, vedere il capitolo "Dati tecnici".



Non sondare con oggetti conduttivi.



Non caricare pacchi batteria danneggiati.



Non esporre all'acqua.



Fare sostituire immediatamente i cavi di alimentazione difettosi.



Caricare solo a temperature comprese tra 4 °C e 40 °C.



Solo per uso in ambienti chiusi.



Smaltire il pacco batteria con la dovuta attenzione per l'ambiente.



Caricare i pacchi batteria STANLEY FATMAX soltanto con caricabatteria STANLEY FATMAX designati. Il caricamento di pacchi batteria diversi da quelli designati da STANLEY FATMAX con un caricabatteria STANLEY FATMAX potrebbe causare un'esplosione o comportare altre situazioni di pericolo.



Non bruciare il pacco batteria.

## Tipo di batteria

Il modello SFMCPH845 funziona con un pacco batteria da 18 volt.

Questi modelli di pacchi batteria possono essere utilizzati: SFMCB202, SFMCB204, SFMCB206. Per maggiori informazioni consultare la sezione "**Dati tecnici**".

## Contenuto della confezione

La confezione contiene:

- 1 Tagliasiepi
- 1 Guaina
- 1 Batteria
- 1 Caricabatteria
- 1 Manuale di istruzioni
- *Verificare la presenza di eventuali danni all'utensile, ai componenti o agli accessori che possano essere avvenuti durante il trasporto.*
- *Prima di utilizzare il prodotto, prendersi il tempo per leggere e comprendere a fondo questo manuale.*

## Riferimenti sull'utensile

Sull'utensile compaiono i seguenti pittogrammi:



Leggere il manuale d'istruzioni prima dell'uso.



Utilizzare dispositivi di protezione per l'udito.



Utilizzare dispositivi di protezione per gli occhi.



Indossare un elmetto protettivo.



Indossare calzature antiscivolo.



Prestare attenzione alla caduta di oggetti.



Non esporre l'elettrodotensile alla pioggia o a un'umidità intensa e non lasciarlo all'aperto quando piove.



Spegnere l'elettrodotensile. Prima di eseguire qualsiasi intervento di manutenzione sull'elettrodotensile, estrarre la batteria.



Allontanare le persone eventualmente presenti a debita distanza.



Tenere le mani lontane dalla lama.



Pericolo di elettrocuzione. Tenersi ad almeno 10 m dalle linee elettriche sospese.



Potenza sonora garantita ai sensi della Direttiva 2000/14/CE.

## Posizione del codice data (Fig. Q)

Il codice data **29**, che comprende anche l'anno di fabbricazione, è stampato sulla superficie dell'alloggiamento.

Esempio:

2019 XX XX

Anno di fabbricazione

## Descrizione (Fig. A)



**AVVERTENZA:** non modificare mai l'elettrodotensile né alcuna sua parte. Ne potrebbero derivare danni o lesioni a persone.

- |  |   |
|--|---|
| 1 Grilletto di azionamento               | 7 Fermo di bloccaggio                   |
| 2 Pulsante di blocco di sicurezza        | 8 Protezione per le mani                |
| 3 Batteria                               | 9 Testa orientabile in cinque posizioni |
| 4 Elemento di presa in materiale espanso | 10 Lama del tagliasiepi                 |
| 5 Asta filettata                         | 11 Modulo del manico                    |
| 6 Manicotto filettato                    | 12 Modulo della testa tagliasiepi       |

## Uso previsto

Questo tagliasiepi STANLEY FATMAX SFMCPH845 è stato progettato per applicazioni professionali di potatura paesaggistica.

**NON** utilizzare il tagliasiepi in ambienti umidi o in presenza di liquidi infiammabili o gas.

Questo tagliasiepi con estensione è un apparato elettrico professionale.

**NON** consentire ai bambini di entrare in contatto con l'elettrodotensile. L'uso di questo elettrodotensile da parte di persone inesperte deve avvenire sotto sorveglianza.

- **Bambini e infermi.** Questo utensile non è concepito per l'uso da parte di bambini piccoli o persone inferme senza adeguata supervisione.
- Questo prodotto non è destinato all'uso da parte di persone (compresi i bambini) con capacità fisiche, sensoriali o mentali ridotte, o prive di esperienza e conoscenza, a meno che non siano sottoposte sorveglianza o abbiano ottenuto istruzioni riguardo all'uso dell'utensile da parte di una persona responsabile della loro sicurezza. I bambini non devono mai essere lasciati da soli con questo prodotto.

## ASSEMBLAGGIO E REGOLAZIONE



**AVVERTENZA:** per ridurre il rischio di gravi lesioni personali, spegnere l'elettrodotensile e staccare il pacco batteria prima di eseguire qualsiasi

**regolazione o rimozione/installazione di dotazioni o accessori.** Un avvio accidentale potrebbe provocare lesioni a persone.



**AVVERTENZA:** utilizzare esclusivamente pacchi batteria e caricabatterie STANLEY FATMAX.

## Inserimento e rimozione del pacco batteria dall'elettrotensile (Figg. B, C)

**NOTA:** assicurarsi che il pacco batteria 9 sia completamente carico.

### Come installare il pacco batteria nell'impugnatura dell'elettrotensile

1. Allineare il pacco batteria 9 alle guide all'interno dell'impugnatura dell'elettrotensile (Fig. B).
2. Farlo scorrere nell'impugnatura finché è saldamente inserito in posizione nell'elettrotensile e assicurarsi che non si disinnesti.

### Rimozione della batteria dall'elettrotensile

1. Premere il pulsante di rilascio batteria 10 ed estrarre il pacco batteria dall'impugnatura dell'elettrotensile.
2. Inserire il pacco batteria nel caricabatterie come descritto nella sezione relativa al caricabatterie di questo manuale.

### Pacchi batteria con indicatore di carica (Fig. C)

Alcuni pacchi batteria STANLEY FATMAX comprendono un indicatore del livello di carica, costituito da tre spie a LED verdi che si illuminano mostrando il livello di carica residua della batteria.

Per azionare l'indicatore di carica, premere e tenere premuto il relativo pulsante 11. Una combinazione di tre spie a LED verdi si illumina per mostrare il livello di carica residua. Quando il livello di carica nella batteria scende al di sotto del limite utilizzabile, le spie dell'indicatore non si illuminano e sarà necessario ricaricare la batteria.

**NOTA:** l'indicatore di carica fornisce solo un'indicazione del livello di carica residua del pacco batteria. Non indica la funzionalità dell'elettrotensile ed è soggetto a variazioni in base ai componenti del prodotto, alla temperatura e all'applicazione dell'utente finale.

## Unire il modulo della testa del tagliasiapi al modulo dell'impugnatura del potatore telescopico (Figg. A, D)

Combinando il modulo del manico 11 con il modulo della testa tagliasiapi 12 si ottiene un tagliasiapi con asta di prolunga, raggiunge una lunghezza di circa 1.8 m (6').

1. Allineare la scanalatura sull'esterno del lato di accoppiamento del modulo del manico 11 alla linguetta che si trova all'interno del lato di accoppiamento della testa tagliasiapi 12.

2. Fare scorrere verso il basso il manicotto filettato 6 sul modulo della testa il più possibile e ruotare il manicotto in senso orario finché non si arresta e copre completamente i filetti, come mostrato in figura.



**AVVERTENZA:** controllare sempre che il manicotto sia completamente avvitato e che i filetti non siano più visibili. Non avvitare completamente il manicotto potrebbe causare il distacco dei componenti creando una condizione pericolosa. Controllare periodicamente i collegamenti per verificare che i filetti non siano visibili.

## Distacco del modulo della testa del tagliasiapi (Fig. D)



**AVVERTENZA:** lama mobile e affilata. Per prevenire l'azionamento accidentale fare in modo che la batteria sia scollegata dall'impugnatura dall'utensile prima di eseguire le seguenti operazioni. In caso contrario si potrebbero subire o causare lesioni gravi.

Per staccare i moduli, appoggiare a terra il modulo del manico 11 e afferrare la parte centrale del modulo della testa tagliasiapi 12 con una mano. Con l'altra mano allentare il manicotto filettato e separare le due metà.

## FUNZIONAMENTO

### Istruzioni per l'uso



**AVVERTENZA:** attenersi sempre alle istruzioni di sicurezza e alle normative in vigore.



**AVVERTENZA:** per ridurre il rischio di gravi lesioni personali, spegnere l'elettrotensile e staccare il pacco batteria prima di eseguire qualsiasi regolazione o rimozione/installazione di dotazioni o accessori. Un avvio accidentale potrebbe provocare lesioni a persone.

### Corretto posizionamento delle mani (Fig. D)



**AVVERTENZA:** per ridurre il rischio di gravi lesioni personali, tenere **SEMPRE** le mani nella posizione corretta, come illustrato.



**AVVERTENZA:** per ridurre il rischio di gravi lesioni personali, mantenere **SEMPRE** una presa sicura per prevenire reazioni improvvise.

Tenere sempre il tagliasiapi, come mostrato nelle illustrazioni di questo manuale, con una mano sull'impugnatura dell'interruttore 14 e l'altra mano sull'elemento di presa in materiale espanso 4.

### Orientamento della testa del tagliasiapi (Figg. A, E)

La testa del tagliasiapi ruota di 180° e può essere bloccata in 5 posizioni diverse entro questo intervallo. Per evitare di rimanere incastrati indossare dei guanti.

1. Premere sul fermo di bloccaggio 7 e sollevare la testa del tagliasiapi.
2. Bloccare la testa del tagliasiapi in una delle 5 posizioni possibili. Accertarsi che la posizione della testa del tagliasiapi

sia bloccata tentando di spostare il vano motore. Se non è bloccata, ruotarla nella posizione di blocco più vicina.

## Interruttore (Fig. A)

Per accendere l'elettrotensile tirare indietro il pulsante di blocco di sicurezza 1 con il pollice, quindi premere il grilletto di azionamento 2. (Una volta che l'elettrotensile è acceso, è possibile rilasciare il pulsante di blocco di sicurezza). Per spegnere l'elettrotensile, rilasciare il grilletto di azionamento.

## Istruzioni per la potatura (Fig. A, F, G)



**PERICOLO: TENERE LE MANI LONTANE DALLE LAME.**



**AVVERTENZA: Per proteggersi dalle lesioni, osservare quanto segue.**

- LEGGERE IL MANUALE DI ISTRUZIONI PRIMA DELL'USO. CONSERVARE IL MANUALE DI ISTRUZIONI.
- Controllare la siepe per la presenza di oggetti estranei come fili metallici o recinzioni prima di ogni utilizzo.
- TENERE LE MANI SULLE IMPUGNATURE. NON SPORGERSI TROPPO.
- NON USARE IN CONDIZIONI DI BAGNATO.



**ATTENZIONE: LA LAMA POTREBBE MUOVERSI DOPO LO SPEGNIMENTO.**

**NOTA:** L'inceppamento della lama su rami di grandi dimensioni può causare danni.

**POSIZIONI DI LAVORO (Fig. D, F, G)** – Mantenere sempre un appoggio e un equilibrio adeguati e non sbilanciarsi. Durante la potatura indossare occhiali di sicurezza e calzature antiscivolo. Tenere l'elettrotensile saldamente con entrambe le mani e accenderlo. Tenere sempre i tagliasiepi, come mostrato nelle illustrazioni di questo manuale, con una mano sull'impugnatura dell'interruttore 14 e l'altra mano sull'elemento di presa in materiale espanso 4. Non tenere mai l'elettrotensile dalla protezione della lama.

**TAGLIO DELLA NUOVA CRESCITA** – L'uso di un movimento ampio, alimentando i denti della lama attraverso i rami, è più efficace. Una leggera inclinazione verso il basso della lama nella direzione del moto rende il taglio migliore.

**LIVELLARE LE SIEPI** – Per ottenere siepi eccezionalmente uniformi è possibile tirare una corda per tutta la lunghezza della siepe come guida.

**TAGLIO LATERALE DELLE SIEPI (Fig. G)** – Orientare il tagliasiepi come illustrato, iniziare dal basso e procedere verso l'alto.

## Consigli per il taglio (Regno Unito e Irlanda)

- Potare siepi e cespugli con foglie stagionali (foglie nuove ogni anno) in giugno e in ottobre.
- Potare i sempreverdi in aprile e agosto.
- Potare le conifere e altri cespugli che crescono rapidamente ogni sei settimane da maggio fino a ottobre.

## Consigli per il taglio (Australia e Nuova Zelanda)

- Potare siepi e cespugli con foglie stagionali (foglie nuove ogni anno) in dicembre e marzo.
- Potare i sempreverdi in settembre e in febbraio.
- Potare le conifere e altri cespugli che crescono rapidamente ogni sei settimane da ottobre fino a marzo.

## MANUTENZIONE

Questo elettrotensile STANLEY FATMAX è stato progettato per funzionare a lungo con una manutenzione minima. Prestazioni sempre soddisfacenti dipendono da una cura appropriata e da una pulizia regolare.



**AVVERTENZA: per ridurre il rischio di gravi lesioni personali, spegnere l'elettrotensile e staccare il pacco batteria prima di eseguire qualsiasi regolazione o rimozione/installazione di dotazioni o accessori. Un avvio accidentale potrebbe provocare lesioni a persone.**

Il caricabatterie e il pacco batteria non sono parti riparabili.



## Lubrificazione

1. Dopo l'uso, pulire accuratamente le lame con un solvente di resina.
2. Dopo la pulizia, applicare un sottile strato di lubrificante alla lama esposta.
3. Ruotare il tosasiepi in posizione verticale con le lame rivolte verso terra e farlo funzionare per alcuni secondi per diffondere completamente il liquido di lubrificazione.

## Trasporto del Tagliasiepi con asta di prolunga

Rimuovere la batteria dal Tagliasiepi con asta di prolunga quando lo si trasporta. Tenere l'asta in un punto di equilibrio con le lame rivolte verso la parte posteriore.

## Conservazione del tagliasiepi telescopico

1. Rimuovere la batteria dall'elettrotensile.
2. Il luogo di conservazione ideale deve essere fresco e asciutto, al riparo dalla luce solare diretta e da temperature eccessivamente fredde o calde.



## Pulizia



**AVVERTENZA: soffiare via la polvere dall'alloggiamento con aria compressa, non appena vi sia sporco visibile all'interno e intorno alle prese d'aria di ventilazione. Quando si esegue questa procedura indossare occhiali di protezione e mascherine antipolvere omologati.**



**AVVERTENZA: non utilizzare solventi o altri prodotti chimici aggressivi per pulire le parti non metalliche dell'elettrotensile. Tali prodotti chimici possono indebolire i materiali utilizzati nelle parti suddette. Usare un panno**

*inumidito solamente con acqua e sapone delicato. Non far penetrare del liquido all'interno dell'utensile, e non immergere alcuno dei suoi componenti direttamente in un liquido.*

## Accessori opzionali



**AVVERTENZA:** su questo prodotto sono stati collaudati soltanto gli accessori offerti da STANLEY FATMAX, quindi l'utilizzo di accessori diversi potrebbe essere rischioso. Per ridurre il rischio di lesioni personali, su questo prodotto vanno utilizzati solo gli accessori raccomandati STANLEY FATMAX.

Rivolgersi al proprio rivenditore per ulteriori informazioni sugli accessori più adatti.

## Tutela ambientale



Raccolta differenziata. I prodotti e le batterie contrassegnati con questo simbolo non devono essere smaltiti con i normali rifiuti domestici.

Prodotti e batterie contengono materiali che possono essere recuperati o riciclati diminuendo la domanda di materie prime. Si prega di riciclare prodotti elettrici e batterie secondo le disposizioni locali. Ulteriori informazioni sono disponibili all'indirizzo [www.2helpU.com](http://www.2helpU.com).

## Pacco batteria ricaricabile

Questo pacco batteria a lunga durata deve essere ricaricato quando non fornisce più energia sufficiente per eseguire compiti che prima erano eseguiti agevolmente. Al termine della sua vita operativa, il pacco batteria va smaltito con la dovuta cura per l'ambiente.

- Lasciare scaricare il pacco batteria completamente, quindi rimuoverlo dall'elettrotensile.
- Le batterie agli ioni di litio sono riciclabili. Consegnarle al proprio concessionario o presso un'apposita stazione di riciclaggio. I pacchi batteria raccolti saranno riciclati o smaltiti in modo appropriato.

## Garanzia

### Garanzia di 1 anno

Tutti gli elettrotensili STANLEY FATMAX includono 1 anno di garanzia come dotazione standard. Se entro 1 anno dalla data di acquisto il suo prodotto si rivelasse difettoso a causa di imperfezioni nei materiali o nella costruzione, STANLEY le garantisce la sostituzione o riparazione gratuita di tutte le parti difettose oppure, a nostra discrezione, la sostituzione gratuita dell'intero apparato.

### Garanzia di 3 anni

Registrate il vostro elettrotensile STANLEY FATMAX entro 4 settimane dall'acquisto e qualificatevi per 2 anni di garanzia aggiuntivi. Se dopo la registrazione del suo elettrotensile il suo prodotto si rivelasse difettoso a causa di imperfezioni nei materiali o nella costruzione, STANLEY le garantisce la sostituzione o riparazione gratuita di tutte le parti difettose oppure, a nostra discrezione, la sostituzione gratuita dell'intero apparato.

# HEGGENSCHAAR SFMCPH845

## Gefeliciteerd!

U hebt gekozen voor STANLEY FATMAX-gereedschap. Jaren van ervaring, grondige productontwikkeling en innovatie maken STANLEY FATMAX één van de meest betrouwbare partners van gebruikers van professioneel elektrisch gereedschap.

## Technische gegevens

Accu's en laders worden apart verkocht

SFMCPH845		
Spanning	V <sub>DC</sub>	18
Type		1
Snijbladlengte	mm	450
Snijbladruimte	mm	19
Snijbladslagen	spm	1400 min <sup>-1</sup>
Afmeting schaar gedeelte	mm	457
Gewicht (zonder accu)	kg	3,6

Geluidswaarden en vibratiewaarden (triax-vectorsom) volgens EN62841-2-15:

L <sub>PA</sub> (emissie geluidsdruk niveau)	dB (A)	75,5
L <sub>WA</sub> (geluidsvermogen niveau)	dB (A)	90,0
K (onzekerheid voor het gegeven geluidsniveau)	dB (A)	2,2
Vibratie-emissiewaarde a <sub>H</sub> =		
	m/s <sup>2</sup>	< 2,5
Onzekerheid K =		
	m/s <sup>2</sup>	1,5

Het niveau van vibratie-emissie dat in dit informatieblad wordt gegeven, is gemeten in overeenstemming met een gestandaardiseerde test volgens EN62841 en hiermee kan het ene gereedschap met het andere worden vergeleken. Er kan een eerste beoordeling van blootstelling mee worden uitgevoerd.



**WAARSCHUWING:** Het verklaarde vibratie-emissieniveau geldt voor de hoofdtoepassingen van het gereedschap. Als het gereedschap echter voor andere toepassingen wordt gebruikt, dan wel met andere accessoires of slecht wordt onderhouden, kan de vibratie-emissie verschillen. Dit kan het blootstellingsniveau aanzienlijk verhogen gedurende de totale werkperiode.

Een inschatting van het blootstellingsniveau aan vibratie dient ook te worden overwogen wanneer het gereedschap wordt uitgeschakeld of als het aan staat maar geen daadwerkelijke werkzaamheden uitvoert. Dit kan het blootstellingsniveau gedurende de totale werkperiode aanzienlijk verlagen.

Stel vast of er aanvullende veiligheidsmaatregelen zijn ter bescherming van de gebruiker tegen de effecten van trilling, zoals: het onderhouden van gereedschap en de accessoires, de handen warm houden en de organisatie van werkpatronen.

Accucat.#	Uitgangsspanning	Lader SFMCB12
SFMCB202	18	X
SFMCB204	18	X
SFMCB206	18	X

"X" geeft aan dat de accu geschikt is voor die bepaalde lader. Lees de instructiehandleiding voor meer specifieke informatie.

## EG-conformiteitsverklaring

### Machinerichtlijn



### Heggenschaar SFMCPH845

STANLEY FATMAX verklaart dat de producten die worden beschreven onder **Technische gegevens** voldoen aan: 2006/42/EC, EN62841-1:2015, EN ISO 10517:2019.

2000/14/EC, Bijlage V

DEKRA Certification B.V.

Meander 1051 / Postbus 5185

6525 MJ ARNHEM / 6802 ED

ARNHEM, Nederland

L<sub>PA</sub> (gemeten geluidsdruk) 75,5 dB(A)

onzekerheid (K) = 2,5 dB (A)

L<sub>WA</sub> (gegarandeerd geluidsvermogen) 92 dB(A)

Deze producten voldoen ook aan Richtlijn 2014/30/EU en 2011/65/EU. Neem voor meer informatie contact op met STANLEY FATMAX op het volgende adres of kijk op de achterzijde van de handleiding.

De ondergetekende is verantwoordelijk voor de samenstelling van het technische bestand en legt deze verklaring af namens STANLEY FATMAX.

A. P. Smith

Technical Director

STANLEY FATMAX Europe, Egide Walschaertsstraat 14-18,

2800 Mechelen, België

28.10.2019



**WAARSCHUWING:** Beperk het risico van letsel, lees de instructiehandleiding.

## Definities: Veiligheidsrichtlijnen

De onderstaande definities beschrijven het veiligheidsniveau voor ieder signaleringswoord. Lees de gebruiksaanwijzing a.u.b. zorgvuldig door en let op deze symbolen.



 **GEVAAR:** Geeft een dreigend gevaar aan dat, als het niet wordt voorkomen, leidt tot een ongeval met dodelijke afloop of ernstig letsel.

 **WAARSCHUWING:** Geeft een mogelijk gevaar aan dat, als het niet wordt voorkomen, zou kunnen leiden tot een ongeval met dodelijke afloop of ernstig letsel.

 **VOORZICHTIG:** Geeft een mogelijk gevaarlijke situatie aan die, als het niet wordt kan leiden tot licht tot middelzwaar letsel.

**KENNISGEVING:** Geeft een handeling aan waarbij zich geen persoonlijk letsel voordoet maar die, als deze niet wordt voorkomen, kan leiden tot materiële schade.

 Wijst op het gevaar voor elektrische schok.

 Wijst op brandgevaar.

## Algemene veiligheidswaarschuwingen voor elektrisch gereedschap

 **WAARSCHUWING:** Lees alle veiligheidswaarschuwingen en alle instructies. Het niet opvolgen van de waarschuwingen en instructies kan leiden tot een elektrische schok, brand en/of ernstig persoonlijk letsel.

### BEWAAR ALLE WAARSCHUWINGEN EN INSTRUCTIES ZODAT U DEZE LATER OOK KUNT RAADPLEGEN

De term "elektrisch gereedschap" in de waarschuwingen verwijst naar uw (met een snoer) op de netspanning aangesloten elektrisch gereedschap of naar uw (snoerloos) elektrisch gereedschap met een accu.

#### 1) Veiligheid op de werkplek

- Houd het werkgebied schoon en goed verlicht.**  
Op rommelige of donkere plekken kunnen gemakkelijk ongelukken gebeuren.
- Bedien elektrisch gereedschap niet in een explosieve omgeving, zoals in de nabijheid van ontvlambare vloeistoffen, gassen of stof.** Elektrisch gereedschap veroorzaakt vonken die het stof of de dampen kunnen doen ontbranden.
- Houd kinderen en omstanders op een afstand wanneer u elektrisch gereedschap bedient.**  
Als u wordt afgeleid, kunt u de controle over het gereedschap verliezen.

#### 2) Elektrische veiligheid

- Stekkers van elektrisch gereedschap moeten in het stopcontact passen. Pas de stekker nooit op enigerlei wijze aan. Gebruik geen adapterstekkers met geaard elektrisch gereedschap.** Niet-aangepaste stekkers en passende contactdozen verminderen het risico van een elektrische schok.
- Vermijd lichamelijk contact met geaarde oppervlakken zoals buizen, radiatoren, fornuizen en koelkasten.** Er bestaat een verhoogd risico op een elektrische schok als uw lichaam geaard is.

- Stel elektrisch gereedschap niet bloot aan regen of natte omstandigheden.** Als er water elektrisch gereedschap binnendringt, verhoogt dit het risico van een elektrische schok.
- Behandel het netsnoer voorzichtig. Draag het elektrisch gereedschap nooit aan het snoer, trek het gereedschap nooit aan het snoer naar u toe, en trek de stekker nooit aan het snoer uit het stopcontact.** Houd het snoer uit de buurt van warmte, olie, scherpe randen of bewegende onderdelen.  
Beschadigde snoeren of snoeren die in de war zijn geraakt, verhogen het risico van een elektrische schok.
- Gebruik, wanneer u elektrisch gereedschap buitenshuis gebruikt, een verlengsnoer dat geschikt is voor gebruik buitenshuis.** Het gebruik van een verlengsnoer dat geschikt is voor werken buitenshuis, vermindert het risico van een elektrische schok.
- Als het werken met elektrisch gereedschap op een vochtige locatie onvermijdelijk is, zorg er dan voor dat de stroomvoorziening beveiligd is met een aardlekschakelaar.** Het gebruik van een aardlekschakelaar vermindert het risico van een elektrische schok.

#### 3) Persoonlijke veiligheid

- Blijf alert, kijk wat u doet en gebruik uw gezond verstand wanneer u met elektrisch gereedschap werkt. Gebruik het gereedschap niet wanneer u vermoeid bent of onder invloed van drugs, alcohol of medicatie.** Een moment van onoplettendheid tijdens het bedienen van elektrisch gereedschap kan leiden tot ernstig persoonlijk letsel.
- Draag persoonlijke beschermende kleding. Draag altijd oogbescherming.** Beschermende uitrusting, zoals een stofmasker, antislip veiligheidsschoenen, een helm, of gehoorbescherming, gebruikt in de juiste omstandigheden, zal het risico van persoonlijk letsel verminderen.
- Zorg ervoor dat het gereedschap niet per ongeluk kan worden gestart. Controleer dat de schakelaar in de stand Uit (Off) staat voordat u het gereedschap aansluit op de stroombron en/of de accu plaatst en voordat u het gereedschap oppakt en draagt.** Het dragen van elektrisch gereedschap met uw vinger op de schakelaar of het van stroom voorzien van elektrisch gereedschap waarvan de schakelaar in de stand Aan staat, kan gemakkelijk leiden tot ongelukken.
- Verwijder alle stelsleutels of moersleutels voordat u het elektrisch gereedschap inschakelt.** Een steeksleutel of stelsleutel die in een ronddraaiend onderdeel van het elektrisch gereedschap is achtergebleven, kan persoonlijk letsel veroorzaken.
- Reik niet buiten uw macht. Blijf te allen tijde stevig in evenwicht en met beide voeten op de grond staan.** Dit zorgt voor betere controle van het elektrisch gereedschap in onverwachte situaties.

- f) **Draag de juiste kleding. Draag geen loszittende kleding of sieraden. Houd uw haar, kleding en handschoenen uit de buurt van bewegende onderdelen.** Loszittende kleding, sieraden of lang haar kunnen door bewegende delen worden gegrepen.
- g) **Als er in apparaten wordt voorzien voor het aansluiten van apparatuur voor stofafzuiging of het opvangen van stof, zorg er dan voor dat deze goed wordt aangesloten en gebruikt.** Het gebruik van stofafzuiging kan aan stof gerelateerde gevaren verminderen.
- h) **Denk niet dat u, doordat u het gereedschap veel hebt gebruikt, het allemaal wel weet en dat u de veiligheidsbeginselen kunt negeren.** Een onvoorzichtige actie kan in een fractie van een seconde ernstig letsel tot gevolg hebben.

#### 4) Gebruik en verzorging van elektrisch gereedschap

- a) **Forceer het elektrisch gereedschap niet. Gebruik het juiste elektrisch gereedschap voor uw toepassing.** Het juiste elektrisch gereedschap voert de werkzaamheden waarvoor het is ontworpen, beter en veiliger uit.
- b) **Gebruik het gereedschap niet als u het niet met de schakelaar in en uit kunt schakelen.** Ieder gereedschap dat niet met de schakelaar kan worden bediend, is gevaarlijk en moet worden gerepareerd.
- c) **Haal de stekker uit het stopcontact en/of neem de accu uit het gereedschap voordat u aanpassingen uitvoert, accessoires verwisselt, of het elektrisch gereedschap opbergt.** Dergelijke preventieve veiligheidsmaatregelen verminderen het risico dat het elektrisch gereedschap per ongeluk opstart.
- d) **Bewaars gereedschap dat niet wordt gebruikt, buiten het bereik van kinderen en laat niet toe dat personen die onbekend zijn met het elektrisch gereedschap of deze instructies het gereedschap bedienen.** Elektrisch gereedschap is gevaarlijk in de handen van ongetrainde gebruikers.
- e) **Onderhoud elektrisch gereedschap. Controleer op verkeerde uitlijning en het aanlopen van bewegende onderdelen, breuk van onderdelen en andere omstandigheden die de werking van het gereedschap nadelig kunnen beïnvloeden. Laat het gereedschap voor gebruik repareren, als het is beschadigd.** Veel ongelukken worden veroorzaakt doordat elektrisch gereedschap niet goed is onderhouden.
- f) **Houd maaigereedschap scherp en schoon.** Goed onderhouden maaigereedschap met scherpe snijranden loopt minder snel vast en is gemakkelijker onder controle te houden.
- g) **Gebruik het elektrische gereedschap, de accessoires en gereedschapsonderdelen, enz. in overeenstemming met deze instructies, waarbij u rekening houdt met de werkomstandigheden en de uit te voeren werkzaamheden.** Gebruik van het elektrische gereedschap voor werkzaamheden die anders

zijn dan het bedoelde gebruik, kunnen leiden tot een gevaarlijke situatie.

- h) **Houd de handgrepen en oppervlakken die u beet pakt, droog, schoon en vrij van olie en vet.** Door gladde handgrepen en oppervlakken die u beet pakt, kan veilig werken en bedienen van het gereedschap in onverwachte situaties onmogelijk worden

#### 5) Gebruik en onderhoud van accugereedschap

- a) **Laad de accu alleen op met de lader die wordt opgegeven door de fabrikant.** Een lader die geschikt is voor het ene type accu, kan een risico van brand doen ontstaan bij gebruik met een andere accu.
- b) **Gebruik elektrisch gereedschap alleen in combinatie met specifiek vermelde accu's.** Het gebruik van andere accu's kan gevaar voor letsel en brand opleveren.
- c) **Houd de accu, wanneer u deze niet gebruikt, weg bij andere metalen objecten zoals paperclips, munten, sleutels, spijkers, schroeven of andere kleine metalen voorwerpen die een verbinding tot stand kunnen brengen tussen de ene pool en de andere.** Als kortsluiting tussen de polen van de accu's wordt gemaakt, kunnen brandwonden of brand worden veroorzaakt.
- d) **Wanneer de accu niet goed wordt behandeld, kan er vloeistof uit de accu spuiten, vermijd contact met deze vloeistof. Als er per ongeluk contact ontstaat, spoel dan met water. Als de vloeistof in de ogen komt, roep dan tevens medische hulp in.** Vloeistof die uit de batterij komt, kan irritatie en brandwonden veroorzaken.
- e) **Werk niet met een accu of met gereedschap dat beschadigd is of waaraan wijzigingen zijn aangebracht.** Beschadigde of gemodificeerde accu's kunnen zich onvoorspelbaar gedragen en dat kan brand, explosie of een risico van letsel tot gevolg kan hebben.
- f) **Stel een accu of gereedschap niet bloot aan open vuur of uitzonderlijk hoge temperatuur.** Blootstelling aan vuur of een temperatuur boven de 130 °C kunnen de accu doen exploderen.
- g) **Volg alle instructies voor het opladen en laad de accu of het gereedschap niet op buiten het temperatuurbereik dat in de instructies wordt opgegeven.** Door op onjuiste wijze opladen of opladen bij een temperatuur buiten het opgegeven bereik kan de accu beschadigd raken en het risico van brand toenemen.

#### 6) Service

- a) **Zorg dat u gereedschap wordt onderhouden door een erkende reparateur die uitsluitend identieke vervangende onderdelen gebruikt.** Dit garandeert dat de veiligheid van het gereedschap behouden blijft.
- b) **Probeer nooit beschadigde accu's te repareren.** De reparaties aan accu's mogen alleen worden uitgevoerd door de fabrikant of door geautoriseerde servicecentra

## Aanvullende veiligheidsvoorschriften voor heggenscharen



**WAARSCHUWING:** De knipelementen werken nog enige tijd nadat de machine is uitgeschakeld.

- **Houd alle lichaamsdelen weg bij het snijblad. Verwijder geen geknipt materiaal en houd geen te knippen materiaal vast wanneer de messen in beweging zijn.** Nadat u de schakelaar hebt omgezet, blijven de messen bewegen. Een moment van onoplettendheid bij het gebruik van de heggenschaar kan leiden tot ernstige verwondingen.
- **Draag de heggenschaar aan de handgreep, wanneer het mes niet meer in beweging is en let er daarbij op dat u niet de aan/uit-schakelaar bedient.** Door de heggenschaar op de juiste manier te hanteren vermindert u gevaar van onbedoeld starten en van persoonlijk letsel dat daarvan het gevolg kan zijn.
- **Plaats altijd de kap over het mes wanneer u de heggenschaar vervoert of opbergt.** Door de heggenschaar op de juiste manier te hanteren vermindert u gevaar van persoonlijk letsel door de messen.
- **Wanneer u vastgelopen materiaal verwijdert of onderhoud aan het apparaat verricht, is het belangrijk dat alle schakelaars in de uit-stand staan en de accu is verwijderd of losgekoppeld.** Wanneer u de heggenschaar onverwacht in werking stelt, terwijl u vastgelopen materiaal verwijdert of onderhoud verricht, kan ernstig letsel ontstaan.
- **Houd de heggenschaar uitsluitend vast bij de geïsoleerde handgrepen, omdat het mes verborgen bedrading kan raken.** Wanneer een draad onder spanning wordt geraakt door de messen, komen onbedekte metalen onderdelen van de heggenschaar onder spanning te staan en kunt u een elektrische schok krijgen.
- **Houd alle elektriciteitsdraden en -kabels weg van de plek waar u knipt.** Snoeren en kabels kunnen door de heggenschaar worden aan het oog onttrokken worden en per ongeluk door het mes worden doorgesneden.
- **Gebruik de heggenschaar niet onder slechte weersomstandigheden gebruiken, vooral niet wanneer er onweer dreigt.** U loopt dan minder het risico door de bliksem te worden getroffen.
- **Beperk het risico van elektrocutie, gebruik de heggenschaar met het verlengstuk nooit in de buurt van elektriciteitsdraden.** Contact met of gebruik in de buurt van elektriciteitsdraden kan ernstig letsel of een elektrische schok met de dood tot gevolg veroorzaken.
- **Bedien de heggenschaar met verlengstuk altijd met twee handen.** Houd de heggenschaar met verlengstuk altijd met twee handen vast zodat u niet de controle kunt verliezen.
- **Draag altijd een beschermend hoofddekseel wanneer u boven uw hoofd met de heggenschaar met verlengstuk werkt.** Er kunnen takken op uw hoofd vallen en die kunnen u ernstig verwonden.
- **Controleer de heg op voorwerpen, zoals afrastering.**
- **De heggenschaar is bedoeld voor gebruik op grondniveau en niet op ladders of andere wankelende verhogingen; de gebruiker**

moet bij begin van de werkzaamheden met de heggenschaar controleren dat de vergrendeling(en) van eventuele bewegende onderdelen (bijv., het element met de verlengde as en bewegende kop) in de vergrendelde stand staan

- Het bedoeld gebruik wordt beschreven in deze gebruiksaanwijzing. Het gebruik van een accessoire of hulpstuk of het uitvoeren van een handeling met dit gereedschap voor andere doeleinden dan wordt geadviseerd in deze gebruiksaanwijzing, kan leiden tot gevaar voor persoonlijk letsel en/of materiële schade.
- Draag het gereedschap niet met uw handen op de voorste handgreep, de schakelaar of de aan/uit-schakelaar als de accu niet is uitgenomen.
- Als u nog niet eerder met een heggenschaar hebt gewerkt, vraag dan een ervaren gebruiker u praktische aanwijzingen te geven, en bestudeer ook deze handleiding.
- Raak de schaarbladen nooit aan wanneer het gereedschap werkt.
- Probeer nooit de bladen geforceerd tot stilstand te laten komen.
- Leg het apparaat pas neer wanneer de bladen geheel tot stilstand zijn gekomen.
- Controleer de bladen regelmatig op beschadigingen en slijtage. Gebruik het gereedschap niet wanneer de bladen beschadigd zijn.
- Ga voorzichtig te werk en vermijd harde voorwerpen (bijv. metalen draad, afrasteringen) tijdens het knippen. Als u per ongeluk een dergelijk voorwerp raakt, schakel het gereedschap dan onmiddellijk uit en controleer het op beschadiging.
- Als het gereedschap abnormaal begint te trillen, schakel het dan onmiddellijk uit, neem de accu uit en controleer het gereedschap op beschadigingen.
- Als het gereedschap hapert, schakel het dan onmiddellijk uit. Neem de accu uit voordat u probeert de obstructie te verwijderen.
- Plaats na gebruik de meegeleverde kap voor het schaarblad over de schaar. Berg het gereedschap op en let er daarbij op dat het schaarblad niet onbedekt is.
- Zorg er altijd voor dat alle beschermkappen zijn gemonteerd wanneer u het gereedschap gebruikt. Probeer nooit gereedschap dat incompleet is of gereedschap waarop ongeautoriseerde modificaties zijn uitgevoerd, te gebruiken.
- Laat nooit kinderen het gereedschap gebruiken.
- Let goed op materiaal dat u afknijpt en dat van boven van de heg valt.
- Houd het gereedschap altijd met beide handen vast en aan de handgrepen die zijn meegeleverd.

## Veiligheidsinstructies voor heggenscharen met verlengde stang

- **Gebruik de heggenschaar met verlengde stang niet onder slechte weersomstandigheden gebruiken, vooral niet wanneer er onweer dreigt.** U loopt dan minder het risico door de bliksem te worden getroffen.

- **Beperk het risico van elektrocutie, gebruik de heggenschaar op de verlengde stang nooit in de buurt van elektriciteitsdraden.** Contact met of gebruik in de buurt van elektriciteitsdraden kan ernstig letsel of een elektrische schok met de dood tot gevolg veroorzaken.
- **Bedien de heggenschaar met verlengstuk altijd met twee handen.** Houd de heggenschaar met verlengstuk altijd met twee handen vast zodat u niet de controle kunt verliezen.
- **Draag altijd een beschermend hoofddekseel wanneer u boven uw hoofd met de heggenschaar met verlengstuk werkt.** Er kunnen takken op uw hoofd vallen en die kunnen u ernstig verwonden. Draag een helm die voldoet aan ANSI Z89.1 (CAN/CSA Z94.1).



**VOORZICHTIG:** Stel het apparaat niet bloot aan regen.

## Belangrijke veiligheidsregels



**WAARSCHUWING:** Lees alle instructies en zorg ervoor dat u deze begrijpt. Het niet opvolgen van alle onderstaande instructies kan leiden tot een elektrische schok, brand en/of ernstig persoonlijk letsel.

## BEWAAR DEZE INSTRUCTIES

### Voordat u de heggenschaar op de stang in gebruik neemt



**VOORZICHTIG:** Het apparaat is niet ontworpen voor beveiliging tegen elektrische schok in het geval van contact met elektrische leidingen boven uw hoofd. Raadpleeg lokale voorschriften voor veilige afstand tot elektriciteitsdraden boven uw hoofd en zorg ervoor dat de werkstand veilig is en stevig vergrendeld voordat u de heggenschaar op de verlengde stang gaat gebruiken.

- Om veilig te kunnen werken moet u alle instructies lezen en begrijpen, voordat u de heggenschaar op de verlengde stang gaat gebruiken. Volg alle veiligheidsinstructies op. Als u nalaat alle veiligheidsinstructies die hieronder worden vermeld, op te volgen, kan dat ernstig persoonlijk letsel tot gevolg hebben.
- Kijk wat u doet. Gebruik uw gezond verstand. Gebruik de heggenschaar op de stang niet wanneer u moe bent.
- Alleen volwassenen die goed zijn geïnstrueerd, mogen de heggenschaar op de stang gebruiken. Laat nooit kinderen ermee werken.
- Gebruik de heggenschaar op de stang niet voor een andere taak dan waarvoor het gereedschap is bedoeld.
- Laat niet kinderen of niet-geïnstrueerde volwassenen dit apparaat gebruiken.
- Draag de volgende veiligheidsvoorzieningen wanneer u met de heggenschaar op de stang werkt:
  - handschoenen van zware kwaliteit
  - stevig schoeisel
  - een veiligheidsbril of gezichtscherf waarop staat vermeld dat zij voldoen aan ANSI Z87.1
  - masker voor uw gezicht of een stofmasker (als u werkt in een stoffige omgeving)

- Draag geen loszittende kledingstukken of wat voor sieraden dan ook, die kunnen vast komen te zitten in de messen of in onderdelen van de heggenschaar op de stang.
- Zet lang haar tot boven de schouders vast zodat het niet in bewegende delen vast kan komen te zitten.

## Terwijl u met de heggenschaar op de stang werkt

- Blijf alert. Gebruik uw gezond verstand terwijl u met het apparaat werkt.
- Houd uw werkomgeving schoon en opgeruimd. Wanneer werkplekken rommelig zijn, kan dat verwondingen tot gevolg hebben.
- Houd kinderen, dieren en omstanders op veilige afstand van de heggenschaar op verlengde stang. Alleen de gebruiker van de heggenschaar op verlengde stang mag in het werkgebied zijn.
- Pak de heggenschaar op verlengde stang stevig vast - met één hand op de foam-handgreep en de andere hand op de hoofdhandgreep.
- Houd uw vinger weg van de Aan/Uit-schakelaar tot u deze gaat gebruiken.
- Controleer, voordat u het apparaat start, dat de messen niet iets raken.
- Houd alle delen van uw lichaam weg bij de messen wanneer de heggenschaar op verlengde stang op de stang werkt.
- Draag de heggenschaar op verlengde stang van de ene plaats naar de andere
  - zonder dat de accu in het apparaat zit
  - draag de stang op het evenwichtspunt
  - met de snijbladen naar achteren gericht
- Werk niet met het apparaat bij slecht licht.
- Wissel werken regelmatig af met rustperiodes en verander van werkhouding zodat u minder moe wordt.
- Blijf stevig en in evenwicht staan. Reik niet buiten uw macht. Wanneer u buiten uw macht werkt kan dat tot gevolg hebben dat u uw evenwicht verliest of scherpe oppervlakken raakt.
- Gebruik onder geen enkele voorwaarde een hulpstuk of accessoire op dit product dat niet bij het product is geleverd, of niet in deze Instructiehandleiding is aangeduid als geschikt voor gebruik met dit product.

## Werk niet met de heggenschaar op de stang

- Terwijl u onder invloed bent van alcohol, medicatie of drugs, in de regen of op vochtige of natte locaties
- Waar zeer ontbrandbare vloeistoffen of gassen aanwezig zijn
- Als de heggenschaar op verlengde stang is beschadigd, niet goed is afgesteld of niet volledig en stevig in elkaar is gezet
- Als de Aan/Uit-schakelaar niet goed werkt. De messen moeten tot stilstand komen wanneer u de Aan/Uit-schakelaar loslaat. Laat een niet goed functionerende schakelaar vervangen in een erkend servicecentrum. Zie **Reparaties**.
- Terwijl u haast hebt
- In een boom of op een ladder
- Op een antenne-installatie, een emmer of op een stelling

- Bij harde wind of stormachtig weer

## Algemene regels voor de veiligheid

**WAARSCHUWING: Gevaar voor elektrische schok.** Bescherm uzelf tegen elektrocutie, werk niet op een afstand van minder dan 3 m van elektrische leidingen boven uw hoofd. Raadpleeg ter plaatse geldende voorschriften voor een veilige afstand tot elektrische leidingen boven uw hoofd en let erop dat uw werkpositie veilig en stabiel is voordat u met de heggenschaar op verlengde stang gaat werken. Als u dat niet doet, kan dat tot ernstig letsel leiden.

- Houd de handgrepen droog, schoon en vrij van olie.
- Denk er vooral aan dat u de unit pas mag neerzetten wanneer de maaibladen tot stilstand is gekomen.

**GEVAAR: RISICO VAN SNIJWONDEN.** Houd uw handen weg bij de snijbladen. Houd beide handen op de handgrepen wanneer de heggenschaar op verlengde stang is ingeschakeld.

- **PROBEER NIET** geknipt materiaal te verwijderen en houd niet materiaal aan u wilt knippen vast wanneer de bladen in beweging zijn. Haal de accu uit het apparaat wanneer u vastgelopen materiaal uit de snijbladen verwijdert. Grijp niet in de onbedekte messen of snijranden wanneer u de heggenschaar op verlengde stang oppakt of vasthoudt.

**VOORZICHTIG:** Na uitschakeling duurt het nog even tot de messen stilstaan.

- **GEbruik DE HEGGENSCHAAR OP VERLENGDE STANG MET BELEID** – het apparaat werkt beter en het risico van persoonlijk letsel is kleiner wanneer u het laat werken op de snelheid waarvoor het is ontworpen.
- **NEEM DE ACCU LOS** van de heggenschaar op verlengde stang wanneer u het apparaat niet gebruikt of wanneer u het naziet of schoonmaakt.
- **BERG EEN HEGGENSCHAAR OP VERLENGDE STANG DIE U NIET GEBRUIKT BINNENSHUIS OP** – Berg de heggenschaar op verlengde stang, wanneer u het apparaat niet gebruikt, op een droge, goed geventileerde plaats op, hoog of in een afgesloten ruimte - buiten het bereik van kinderen.
- **ONDERHOUD DE HEGGENSCHAAR OP VERLENGDE STANG ZORGVULDIG** – Houd snijbladen scherp en schoon voor de beste prestaties en omdat u dan het risico van letsel beperkt. Houd de handvatten droog, schoon en vrij van olie en vet.
- **CONTROLEER BESCHADIGDE ONDERDELEN** – Voordat u de heggenschaar op verlengde stang weer gebruikt, moet een beschermkap of een ander onderdeel dat is beschadigd, zorgvuldig worden geïnspecteerd om te bepalen of het goed zal werken en de bedoelde functie zal uitvoeren. Controleer de uitlijning van bewegende onderdelen, controleer op het vastlopen van bewegende onderdelen, breek van onderdelen, de montage en andere omstandigheden die van invloed kunnen zijn op de werking. Een beschermkap of een ander onderdeel dat beschadigd is, moet op juiste wijze

worden gerepareerd of vervangen door een geautoriseerd servicecentrum, tenzij in deze handleiding anders is vermeld.

## Service

- **Onderhoud aan gereedschap moet uitsluitend door gekwalificeerd onderhoudspersoneel worden uitgevoerd.** Reparaties, service of onderhoud die door niet-gekwalificeerd personeel worden uitgevoerd zouden een risico van letsel kunnen geven. Zie **Reparaties**.
- **Gebruik, wanneer u onderhoud aan gereedschap verricht, uitsluitend identieke vervangende onderdelen. Volg de instructies in het hoofdstuk Onderhoud van deze handleiding.** Gebruik van niet-geautoriseerde onderdelen of het niet opvolgen van Onderhoudsinstructies kan een risico van elektrische schok of letsel doen ontstaan.

## Specifieke veiligheidsvoorschriften

- **Houd het gereedschap vast aan geïsoleerde oppervlakken wanneer u een handeling uitvoert waarbij het gereedschap in contact kan komen met verborgen bedrading.** Contact met een draad waar spanning op staat, zet de blootgestelde metalen onderdelen van het gereedschap onder spanning en maakt dat de gebruiker een schok krijgt.

## Overige risico's

Er kunnen zich nog meer risicovolle situaties voordoen wanneer u het gereedschap gebruikt, die mogelijk niet in de bijgesloten veiligheids waarschuwingen worden vermeld. Deze risico's kunnen voortvloeien uit verkeerd gebruik, langdurig gebruik, enz.

Zelfs bij het toepassen van de relevante veiligheidsvoorschriften en het toepassen van beveiligingsapparatuur kunnen bepaalde risico's niet worden vermeden. Dit zijn onder meer:

- *Verwondingen die worden veroorzaakt door het aanraken van draaiende of bewegende onderdelen.*
- *Verwondingen die worden veroorzaakt bij het vervangen van onderdelen, bladen of accessoires.*
- *Verwondingen die worden veroorzaakt door langdurig gebruik van het gereedschap. Las vooral regelmatig pauzes in wanneer u gereedschap langdurig achtereen gebruikt. Gehoorbeschadiging.*
- *Gezondheidsrisico's als gevolg van het inademen van stof dat door gebruik van het gereedschap wordt veroorzaakt (bijvoorbeeld tijdens het werken met hout, vooral eiken, beuken en MDF).*

## Elektrische veiligheid

De elektrische motor is slechts voor één voltage ontworpen. Controleer altijd dat het voltage van de accu overeenkomt met de voltage op het typeplaatje. Let er ook op dat het voltage van uw lader overeenkomt met dat van uw netstroomvoorziening.



De STANLEY FATMAX-lader is dubbel geïsoleerd in overeenstemming met EN60335; daarom is een aardedraad niet nodig.



**WAARSCHUWING:** 115 V-apparaten moeten worden gebruikt via een veilige isolerende transformator

met een aardeafscherming tussen de primaire en de secundaire winding.

Als het netsnoer is beschadigd, moet het worden vervangen door een speciaal geprepareerd snoer dat leverbaar is via de STANLEY FATMAX servicedienst.

## Een verlengsnoer gebruiken

Gebruik alleen een verlengsnoer als het absoluut noodzakelijk is. Gebruik een goedgekeurd verlengsnoer dat geschikt is voor het ingangsvermogen van uw lader (zie **Technische Gegevens**). De minimumafmeting van de geleider is 1 mm<sup>2</sup>; de maximumlengte is 30 m.

Rol het snoer altijd volledig af, wanneer u een haspel gebruikt.

## BEWAAR DEZE INSTRUCTIES

### Laders

STANLEY FATMAX-laders hoeven niet te worden afgesteld en zijn zo ontworpen dat zij zeer gemakkelijk in gebruik zijn.

### Belangrijke veiligheidsinstructies voor alle acculaders

**BEWAAR DEZE INSTRUCTIES:** Deze handleiding bevat belangrijke instructies voor de veiligheid en voor de bediening van geschikte acculaders (raadpleeg **Technische Gegevens**).

- Lees voordat u de lader gebruikt, alle instructies en aanwijzingen voor de veiligheid op de lader, de accu en het product dat de accu gebruikt.



**WAARSCHUWING:** Gevaar voor elektrische schok. Laat geen vloeistof in de lader dringen. Dit zou kunnen leiden tot een elektrische schok.



**WAARSCHUWING:** Wij adviseren u een aardlekschakelaar te gebruiken met een nominale reststroomwaarde van 30 mA of minder.



**VOORZICHTIG:** Gevaar voor brandwonden. Beperk het risico van letsel, laad alleen oplaadbare accu's op van het merk STANLEY FATMAX. Andere typen accu's zouden uit elkaar kunnen springen en persoonlijk letsel en schade kunnen veroorzaken.



**VOORZICHTIG:** Er moet op worden toegezien dat kinderen niet met het gereedschap kunnen spelen.

**KENNISGEVING:** Onder bepaalde omstandigheden, wanneer de stekker van de lader in het stopcontact zit, kunnen de niet-afgedekte laadcontacten binnenin de lader door materiaal of een voorwerp worden kortgesloten. Bepaalde materialen die geleidend zijn, zoals, maar niet uitsluitend, staalwol, aluminiumfolie of een opeenhoping van metaalachtige deeltjes, kunnen beter bij de haltes van de lader worden weggehouden. Trek altijd de stekker uit het stopcontact wanneer er geen accu in de lader zit. Trek de stekker van de lader uit het stopcontact voordat u de lader gaat reinigen

- **Probeer NIET de accu op te laden met andere laders dan de laders die in deze handleiding worden genoemd.** De lader en de accu zijn speciaal voor elkaar ontworpen.
- **Deze laders zijn niet bedoeld voor andere toepassingen dan het opladen van STANLEY FATMAX oplaadbare**

**accu's.** Andere toepassingen kunnen leiden tot brand, een elektrische schok of elektrocutie.

- **Stel de lader niet bloot aan regen of sneeuw.**
- **Trek aan de stekker van de lader en niet aan het snoer wanneer u de stekker uit het stopcontact wilt halen.** Er is dan minder risico op beschadiging van het snoer en van de stekker.
- **Controleer dat het snoer zo is geplaatst dat niemand erop kan stappen of erover kan struikelen of het snoer op andere wijze beschadigd of bekneld raakt.**
- **Gebruik alleen een verlengsnoer als dat absoluut noodzakelijk is.** Gebruik van een ongeschikt verlengsnoer kan leiden tot het risico van brand, elektrische schok of elektrocutie.
- **Plaats niet iets boven op een lader en plaats de lader niet op een zacht oppervlak omdat hierdoor de ventilatiesleuven kunnen worden geblokkeerd en de lader binnenin veel te heet wordt.** Plaats de lader niet in de buurt van een warmtebron. De lader wordt gekoeld door de ventilatiesleuven boven en onder in de behuizing.
- **Werk niet met de lader met een beschadigd snoer of een beschadigde stekker—laat eventuele beschadigde onderdelen onmiddellijk vervangen.**
- **Gebruik de lader niet als er hard op is geslagen, als de lader is gevallen of op een andere manier beschadigd is.** Breng de unit naar een officieel servicecentrum.
- **Haal de lader niet uit elkaar; breng de lader naar een officieel servicecentrum wanneer service of reparatie nodig is.** Onjuiste montage kan leiden tot het risico van een elektrische schok, elektrocutie of brand.
- Als het netsnoer is beschadigd, moet het onmiddellijk worden vervangen door de een servicemonteur van de fabrikant of een dergelijk vakbekwaam persoon, zodat risico is uitgesloten.
- **Trek, voordat u met reinigingswerkzaamheden begint, de stekker van de lader uit het stopcontact. Er is dan minder risico van een elektrische schok.** Het risico is niet minder wanneer u de accu uitneemt.
- **Sluit NOOIT twee laders op elkaar aan.**
- **De lader is ontworpen voor een gewone huishoudelijke elektrische installatie van 230V. Gebruik de lader niet op een andere spanning.** Dit geldt niet voor de 12V-lader.









### Een accu opladen (Afb. B)

1. Steek de lader in een geschikt stopcontact voordat u de accu plaatst.
2. Plaats de accu **9** in de lader, en let er daarbij op dat de accu geheel in de lader komt te zitten. Het rode lampje (opladen) knippert herhaaldelijk en dat duidt erop dat het laadproces is gestart.
3. Een volledig opgeladen accu wordt aangegeven door het rode lampje dat constant AAN blijft. De accu is nu volledig opgeladen en kan worden gebruikt of kan in de acculader blijven zitten. Duw, als u de accu uit de lader wilt nemen, op de accu-ijravgaveknop **10** op de accu.

**OPMERKING:** U kunt maximale prestaties en levensduur van lithium-ion-accu's garanderen door de accu's volledig op te laden voordat u deze voor het eerst in gebruik neemt.

## Werking van de lader

Raadpleeg onderstaande indicatoren voor de laadstatus van de accu.

Laadindicaties	
	Bezig met opladen  
	Geheel opgeladen  
	Hot/Cold Pack Delay (Vertraging Hete/Koude Accu)*  

Deze lader is ontworpen om problemen die kunnen ontstaan, te detecteren. Wanneer het rode lampje snel knippert is dat een teken dat er problemen zijn. Neem in dat geval de accu uit en zet de accu weer in de lader. Houdt het probleem aan, probeer dan een andere accu zodat u kunt vaststellen of de lader wel goed werkt. Als de nieuwe accu wel goed wordt opgeladen, is de oorspronkelijke accu kapot en moet deze worden teruggestuurd naar het servicecentrum of bij een inzamelpunt worden ingeleverd voor recycling. Als de nieuwe accu dezelfde problemen geeft als de oorspronkelijke, laat dan de lader en de accu testen bij een erkend servicecentrum.

De geschikte lader(s) laden niet een kapotte accu op. Het lampje zal niet of onregelmatig gaan branden en de lader geeft daarmee aan dat de accu kapot is.

**NB:** Dit kan ook betekenen dat er iets mis is met de lader.

Als de lader laat zien dat er een probleem is, laat de lader en de accu dan testen door een geautoriseerd servicecentrum.

### Hot/Cold Pack Delay (Vertraging Hete/Koude Accu)

Wanneer de lader waarneemt dat een accu te warm of te koud is, wordt onmiddellijk een Hot/Cold Delay gestart en wordt het laden uitgesteld tot de accu een geschikte temperatuur heeft bereikt. De lader schakelt dan automatisch over op de acculaadstand. Deze functie waarborgt een maximale levensduur van de accu.

Een koude accu zal minder snel opladen dan een warme accu. De accu zal gedurende de gehele laadcyclus minder snel worden opgeladen en zal niet maximaal worden opgeladen, ook niet als de accu warmer wordt.

## Instructies voor het reinigen van de lader



**WAARSCHUWING: Gevaar voor elektrische schok. Neem, voordat u met de reiniging begint, de stekker van de lader uit het stopcontact. U kunt stof en vet van de buitenzijde van de lader verwijderen met een doek of een zachte, niet-metalen borstel. Gebruik geen water of schoonmaakmiddelen. Laat nooit vloeistof in het gereedschap komen; dompel nooit een onderdeel van het gereedschap onder in een vloeistof.**

## Accu's

### Belangrijke veiligheidsinstructies voor alle accu's

Wanneer u vervangende accu's bestelt, is het belangrijk dat u het catalogusnummer en de spanning opgeeft.

Wanneer u de accu uit de verpakking haalt is deze niet geheel opgeladen. Lees onderstaande veiligheidsinstructies vóór u de accu en de lader gebruikt. Volg vervolgens de uiteenzetting van de laadprocedures.

### LEES ALLE INSTRUCTIES

- **Werk niet met de accu en laad deze niet op in een explosieve omgeving, zoals in de nabijheid van ontvlambare vloeistoffen, gassen of stof.** Wanneer u de accu plaatst in of verwijdt uit de lader kan het stof of de damp door een vonk vlamvatten.
- **Ga altijd voorzichtig te werk bij het plaatsen van de accu. Breng op een enkele manier wijzigingen in een accu aan, met het doel de accu in een lader te plaatsen die niet geschikt is, omdat de accu kan openspringen en ernstig persoonlijk letsel veroorzaken.**
- *Laad de accu's alleen op in STANLEY FATMAX-laders.*
- **NIET nat spatten of onderdompelen in water of andere vloeistoffen.**
- **Bewaar of gebruik het gereedschap en de accu niet op plaatsen waar de temperatuur 40 °C of meer kan bereiken (bijvoorbeeld in een schuurtje of een metalen loods in de zomer).**
- **Gooi accu's niet in het vuur, zelfs niet als ze ernstig beschadigd of volledig uitgeput zijn.** De accu kan ontploffen in het vuur. Er ontstaan giftige dampen en materialen wanneer lithium-ion-accu's worden verbrand.
- **Als de inhoud van de batterij in contact komt met de huid, was het gebied dan onmiddellijk met een milde zeepoplossing en water.** Als accuvloeistof in contact komt met de ogen, spoel het geopende oog dan uit gedurende 15 minuten, of tot de irritatie over is. Als medische zorg nodig is, is het goed te weten dat de accu-elektrolyt bestaat uit een mengsel van vloeibare organische carbonaten en lithiumzouten.
- **De inhoud van geopende accu's kan irritatie van de luchtwegen veroorzaken.** Zorg voor frisse lucht. Roep medische hulp in als de symptomen aanhouden.



**WAARSCHUWING: Gevaar voor brandwonden.** Accu-vloeistof kan ontbranden bij blootstelling aan vonken of open vuur.



**WAARSCHUWING: Probeer nooit om welke reden dan ook de accu te openen.** Als de behuizing van de accu is gescheurd of beschadigd, zet de accu dan niet in de lader. Klem een accu niet vast, laat een accu niet vallen, beschadig een accu niet. Gebruik een accu of lader waar hard op is geslagen, die is gevallen, waar overheen is gereden of die op welke manier dan ook is beschadigd (dat wil zeggen, doorboord met een spijker, geraakt met een hamer, vertrappt) niet. Een elektrische schok of elektrocutie

kan het gevolg zijn. Breng beschadigde accu's terug naar het servicecentrum zodat ze kunnen worden gerecycled.



**WAARSCHUWING: Brandgevaar. Berg de accu niet op en vervoer de accu niet op een manier dat metalen voorwerpen in contact kunnen komen met de aansluitpunten van de accu.** Bijvoorbeeld, steek de accu niet in een schortzak, broekzakken, gereedschapskisten, gereedschapsdozen, laden, enz., waar een losse spijkers, schroeven, sleutels, enz. liggen.



**VOORZICHTIG: Wanneer het gereedschap niet wordt gebruikt, plaats het dan op de zijkant op een stabiel oppervlak waar niemand erover kan struikelen en het niet kan vallen.** Sommig gereedschap met grote accu's kan rechtop staan op de accu maar kan gemakkelijk worden omgegooid.

## Transport



**WAARSCHUWING: Brandgevaar.** Tijdens het transport kunnen accu's mogelijk vlam vatten als de aansluitingen van de accu onbedoeld in aanraking komen met geleidende materialen. Controleer dat tijdens het transport de aansluitingen van de accu afgeschermd zijn en goed geïsoleerd van materialen die ermee in contact kunnen komen en kortsluiting kunnen veroorzaken.

STANLEY FATMAX-accu's voldoen aan alle van toepassing zijn verzendvoorschriften zoals deze zijn bepaald door de bedrijfstak en door wettelijke normen, zoals Aanbevelingen voor het Transport van Gevaarlijke Goederen van de UN; Voorschriften voor Gevaarlijke Goederen van de International Air Transport Association (IATA), Voorschriften Internationale Maritieme Gevaarlijke Goederen (IMDG) en de Europese Overeenkomst Betreffende het Internationale Vervoer van Gevaarlijke Goederen over de Weg (ADR). Lithium-ion cellen en accu's zijn getest in overeenstemming met Hoofdstuk 38.3 van de Aanbevelingen voor het Transport van Gevaarlijke Goederen Handleiding van Testen en Criteria.

In de meeste gevallen zal de verzending van een STANLEY FATMAX-accu vrijgesteld zijn van de classificatie als volledig voorgeschreven Gevaarlijk Materiaal van Klasse 9. In het algemeen zullen alleen verzendingen die een Lithium-ionaccu bevatten met een energieclassificatie hoger dan 100 Watt per uur (Wh), moeten worden verzonden als volledig voorgeschreven Klasse 9. Op alle lithium-ion accu's staat de Watt/Uur-classificatie vermeld. Verder adviseert STANLEY FATMAX, om reden van de ingewikkelde voorschriften, niet Lithium-ion-accu's apart per luchtvracht te verzenden, ongeacht de Watt/uur-classificatie. Verzendingen van gereedschap met accu's (combo-kits) kunnen bij uitzondering per luchtvracht worden verzonden als de Watt/uur-classificatie van de accu niet hoger is dan 100 Wh.

Ongeacht of een verzending wordt geacht een vrijstelling te hebben of volledig voorgeschreven, is voor de verantwoordelijkheid van de verzender de meest recente voorschriften voor verpakking, labeling/markering en vereisten ten aanzien van documentatie.

De informatie die in dit hoofdstuk van de handleiding wordt verstrekt, wordt verstrekt in goed vertrouwen en wordt geacht

nauwkeurig te zijn op het moment dat het document werd opgesteld. Er wordt echter geen garantie gegeven, impliciet of expliciet. Het is voor de verantwoordelijkheid van de koper ervoor te zorgen dat zijn activiteiten in overeenstemming zijn met de van toepassing zijnde **Aanbevelingen**

1. De beste opslagplaats is er een die koel en droog is, afgeschermd van direct zonlicht en overmatige warmte of kou. U kunt optimale prestaties en levensduur voor accu's bereiken door ze op kamertemperatuur te gebruiken wanneer u ze niet gebruikt.
2. Wanneer u de accu lange tijd opbergt, kunt u deze voor optimale resultaten het beste volledig opgeladen opslaan op een koele, droge plaats buiten de lader.

**OPMERKING:** Accu's kunnen beter niet in volledig ontladen toestand worden opgeslagen. De accu moet voor gebruik weer worden opgeladen.

## Labels op lader en accu

Behalve de pictogrammen die in deze handleiding worden gebruikt, kunnen de volgende pictogrammen op de labels op de lader en op de accu staan:



Lees gebruiksaanwijzing voor gebruik.



Zie **Technische gegevens** voor de laadtijd.



Niet aanraken met geleidende voorwerpen.



Laad beschadigde batterijen niet op.



Stel accu's niet bloot aan water.



Een defect snoer moet direct worden vervangen.



Laad accu's uitsluitend op bij een temperatuur tussen 4 °C en 40 °C.



Alleen voor gebruik binnenshuis.



Verwerk de accu op milieuverantwoorde wijze als afval.



Laad STANLEY FATMAX-accu's uitsluitend op met de speciaal aangeduide STANLEY FATMAX-laders. Wanneer u andere accu's dan de aangewezen STANLEY FATMAX-accu's oplaadt met een STANLEY FATMAX-lader, kunnen deze accu's opspringen of kan dit leiden tot andere gevaarlijke situaties.



Gooi de accu niet in het vuur.



## Accutype

De SFMCPH845 werkt op een 18V-accu.

Deze accu's kunnen worden gebruikt: SFMCB202, SFMCB204, SFMCB206. Raadpleeg **Technische Gegevens** voor meer informatie.



Elektrocutiegevaar. Blijf minimaal 10 meter uit de buurt van bovengrondse leidingen.



Richtlijn 2000/14/EC  
Gegarandeerd geluidsvermogen.

## Inhoud van de verpakking

De verpakking bevat:

- 1 Heggenschaar
- 1 Schaarbeschermingskap
- 1 Accu
- 1 Lader
- 1 Instructiehandleiding

- *Controleer of het gereedschap, de onderdelen of accessoires mogelijk zijn beschadigd tijdens het transport.*
- *Neem de tijd om deze handleiding grondig door te lezen en te begrijpen voordat u de apparatuur in gebruik neemt.*

## Positie Datumcode (Afb. Q)

De Datumcode **29**, die ook omvat het jaar van fabricage, is in de behuizing afgedrukt.

Voorbeeld:

2019 XX XX

Jaar van fabricage

## Markeringen op het gereedschap

De volgende pictogrammen staan op het gereedschap vermeld:



Lees gebruiksaanwijzing voor gebruik.



Draag gehoorbescherming.



Draag oogbescherming.



Draag bescherming van uw hoofd.



Draag anti-slip schoeisel.



Wees bedacht op vallende voorwerpen.



Stel het gereedschap niet bloot aan regen of een hoge luchtvochtigheid en laat het niet buiten liggen wanneer het regent.



Schakel het gereedschap uit. Neem, voordat u onderhoud aan het gereedschap uitvoert, de accu uit het gereedschap.



Houd omstanders op afstand.



Houd handen weg bij snijblad.



## Beschrijving (Afb. A)



**WAARSCHUWING:** Pas het gereedschap of een onderdeel ervan nooit aan. Dit kan schade of persoonlijk letsel tot gevolg hebben.

- |                                    |                        |
|------------------------------------|------------------------|
| 1 Aan/uit-schakelaar               | 7 Vergrendeling        |
| 2 Vergrendelingsknop               | 8 Handbeschermkap      |
| 3 Accu                             | 9 Kop met vijf standen |
| 4 Greep van schuimmateriaal (foam) | 10 Trimmer-mes         |
| 5 Stok met schroefdraad            | 11 Handgreep-module    |
| 6 Mof met schroefdraad             | 12 Trimmerkop-module   |

## Bedoeld gebruik

De STANLEY FATMAX, SFMCPH845 heggenschaar is ontworpen voor toepassing bij professionele werkzaamheden in de tuinaanleg.

**NIET TE GEBRUIKEN** onder natte omstandigheden of op een plaats waar brandbare vloeistoffen of gassen zijn.

De heggenschaar met verlengde stang is professioneel elektrisch gereedschap.

**LAAT NIET KINDEREN** in contact met het gereedschap komen. Toezicht is vereist als onervaren gebruikers met dit gereedschap werken.

- **Jonge kinderen en personen met een zwakke gezondheid.** Dit apparaat is niet bedoeld voor gebruik door jonge kinderen en personen met een zwakke gezondheid, zonder toezicht.
- Dit product is niet bedoeld voor gebruik door personen (waaronder kinderen) die verminderde fysieke, zintuiglijke of psychische mogelijkheden hebben; wanneer sprake is van gebrek aan ervaring, kennis of vaardigheden is gebruik alleen toegestaan onder toezicht van een persoon die verantwoordelijk is voor de veiligheid van gebruikers. Laat nooit kinderen alleen met dit product.

## MONTAGE EN AANPASSINGEN



**WAARSCHUWING:** Beperk het gevaar op ernstig persoonlijk letsel tot een minimum: zet het gereedschap uit en neem de accu uit, voordat u een aanpassing uitvoert of hulpstukken of accessoires verwijdt/installeert. Wanneer het gereedschap per ongeluk wordt ingeschakeld, kan dat leiden tot letsel.



**WAARSCHUWING:** Gebruik uitsluitend accu's en laders van het merk STANLEY FATMAX.

## De accu in het gereedschap plaatsen en de accu uit het gereedschap nemen (Afb. B, C)

**NB:** Zorg ervoor dat de accu 9 geheel is opgeladen.

### De accu in de handgreep van het gereedschap plaatsen

1. Houd de accu 9 tegenover de rails in de handgreep (Afb. B) van het gereedschap.
2. Schuif de accu in de handgreep tot deze stevig vastzit en let er vooral op dat u de accu hoort vastklikken.

### De accu uit het gereedschap halen

1. Druk op de accu-vrijgaveknop 10 en trek de accu stevig uit de handgreep van het gereedschap.
2. Zet de accu in de lader zoals wordt beschreven in het ladergedeelte van deze handleiding.

### Accu's met Vermogenmeter (Afb. C)

Er zijn STANLEY FATMAX-accu's met een vermogenmeter en deze bestaat uit drie groene LED-lampjes die een aanduiding geven van de hoeveelheid lading die de accu nog heeft. U kunt de vermogenmeter activeren door de knop 11 van de vermogenmeter ingedrukt te houden. Een combinatie van de drie groene LED-lampjes gaat branden en dat geeft een aanduiding van de hoeveelheid lading die de accu nog heeft. Wanneer de lading in de accu onder het bruikbare niveau ligt, gaat de vermogenmeter niet branden en moet de accu worden opgeladen.

**NB:** De accumulator geeft slechts een indicatie van de hoeveelheid lading die de accu nog heeft. De meter geeft geen aanwijzingen over de functionaliteit van het gereedschap en is onderhevig aan schommelingen afhankelijk van productcomponenten, temperatuur en de toepassing door de eindgebruiker.

## De trimmerkop-module samenvoegen met de handgreep-module (Afb. A – D)

De combinatie van de handgreep-module 11 en de trimmerkop-module 12 levert een heggenschaar op die ongeveer 1,8 m lang is.

1. Plaats de groef aan de buitenzijde van het koppelstuk van de handgreep-module 11 tegenover de uitstekende rand aan de binnenzijde van het koppelstuk van de trimmerkop-module 12.
2. Schuif de mof met schroefdraad 6 zover mogelijk omlaag op de trimmerkop-module en draai de mof naar rechts tot deze stopt en de oranje schroefdraad volledig bedekt.



**WAARSCHUWING:** Controleer altijd goed dat de mof volledig op de kop is gedraaid en dat de schroefdraad niet meer zichtbaar is. Wanneer de mof niet geheel op de kop is gedraaid dan kan dat ertoe leiden dat de constructie los raakt en een gevaarlijke toestand ontstaat. Controleer de

verbindingen regelmatig zodat u zeker weet dat niet de schroefdraad zichtbaar is.

## De trimmerkop-module losmaken (Afb. D)



**WAARSCHUWING:** Scherp bewegend blad. Voorkom dat de kettingzaag per ongeluk wordt ingeschakeld, haal vooral de accu uit de handgreep voordat u de volgende werkzaamheden uitvoert. Als u dat niet doet, kan dat tot ernstig letsel leiden.

Laat, wanneer u de modules van elkaar losmaakt, de handgreep-module 11 op de grond rusten en pak het midden van de trimmerkop-module 12 met één hand vast. Draai met uw andere hand de mof met schroefdraad los en trek de twee helften los van elkaar.

## BEDIENING

### Gebruiksaanwijzing



**WAARSCHUWING:** Houd u altijd aan de veiligheidsinstructies en van toepassing zijnde voorschriften.



**WAARSCHUWING:** Beperk het gevaar op ernstig persoonlijk letsel tot een minimum: zet het gereedschap uit en neem de accu uit, voordat u een aanpassing uitvoert of hulpstukken of accessoires verwijdt/installeert. Wanneer het gereedschap per ongeluk wordt ingeschakeld, kan dat leiden tot letsel.

### Juiste handpositie (Afb. D)



**WAARSCHUWING:** Beperk het risico op ernstig persoonlijk letsel, plaats **ALTIJD** uw handen in de juiste positie, zoals afgebeeld.



**WAARSCHUWING:** Beperk het risico van ernstig persoonlijk letsel, houd het gereedschap **ALTIJD** stevig vast, zodat u bent voorbereid op een plotselinge terugslag.

Houd de heggenschaar altijd vast met één hand op de handgreep 14 met de schakelaar, zoals in de afbeeldingen in deze handleiding wordt getoond, en met één hand op de foam-handgreep 4.

### De trimmer-kop draaien (Afb. A, E)

De trimmer-kop draait 180° en kan binnen dat bereik in 5 verschillende standen worden vergrendeld. Zorg ervoor dat u uw vingers niet klemt, draag handschoenen.

1. Druk op de vergrendeling 7 en breng de trimmerkop omhoog.
2. Vergrendel de trimmerkop in één van de 5 standen. Controleer vooral dat de trimmerkop is vergrendeld door te proberen de motorbehuizing te verplaatsen. Is de trimmerkop niet vergrendeld, draai de kop dan naar het dichtstbijzijnde vergrendelpunt.

### Schakelaar (Afb. A)

Schakel het gereedschap in (ON) door de vergrendelknop 1 met uw duim terug te trekken en dan de Aan/Uit-schakelaar 2 in te knijpen. (U kunt de vergrendelknop loslaten zodra het

gereedschap in werking is.) U schakelt het gereedschap uit (OFF) door de aan/uit-schakelaar los te laten.

## Instructies voor het knippen (Fig. A, F, G)



**GEVAAR: HOUD UW HANDEN ALTIJD WEG BIJ DE MESSEN.**



**WAARSCHUWING: Ga voorzichtig te werk zodat u zich niet verwondt, neem het volgende in acht:**

- LEES VOOR GEBRUIK DE INSTRUCTIEHANDLEIDING. BEWAAR DEZE INSTRUCTIEHANDLEIDING.
- Controleer voor gebruik de heg op vreemde voorwerpen, zoals draden of schuttingen.
- HOUD DE HANDEN OP DE HANDGREPEN. REIK NIET BUITEN UW MACHT.
- NIET GEBRUIKEN ONDER NATTE OMSTANDIGHEDEN.



**VOORZICHTIG: NA UITSCHAKELING KAN HET NOG EVEN DUREN VOORDAT HET MES STILSTAAT.**

**NB:** Wanneer het mes vastloopt op grote takken kan het gereedschap beschadigd raken.

**WERKPOSITIES (Afb. D, F, G)** – Houd uw voeten stevig aan de grond en blijf in evenwicht, reik niet buiten uw macht. Draag een veiligheidsbril, antislip-schoeisel en handschoenen tijdens het knippen. Houd het gereedschap stevig met beide handen vast en schakel het in (ON). Houd de heggenschaar altijd vast met één hand op de handgreep 14 met de schakelaar, zoals in de afbeeldingen in deze handleiding wordt getoond, en met één hand op de foam-handgreep 4. Houd het gereedschap nooit vast aan de handbeschermkap.

**NIUWE UITLOPERS KNIPPEN** – U werkt het meest doelmatig wanneer u met een brede, zwaaiende beweging de tanden van de schaar door de takjes beweegt. Een lichte neerwaartse kanteling van het mes in de richting van de beweging geeft het beste knipresultaat.

**RECHTE HEGGEN** – U krijgt uitzonderlijk rechte heggen wanneer u als richtlijn een touwtje spant over de lengte van de heg.

**DE ZIJKANTEN VAN HEGGEN KNIPPEN (Afb. G)** – Richt de heggenschaar zoals wordt getoond, begin onderaan en zwaai de schaar omhoog.

## Leidraad voor het snoeien (Verenigd Koninkrijk en Ierland)

- Snoei hagen en heesters met seizoensblad (elk jaar nieuw blad) in juni en oktober.
- Snoei struiken die het hele jaar door groen zijn in april en augustus.
- Snoei coniferen en andere snelgroeiende heesters elke zes weken van mei tot oktober.

## Richtlijnen voor het snoeien (Australië en Nieuw Zeeland)

- Snoei hagen en heesters met seizoensblad (elk jaar nieuw blad) in december en maart.
- Snoei struiken die het hele jaar groen zijn in september en februari.

- Snoei coniferen en andere snelgroeiende heesters elke zes weken van oktober tot maart.

## ONDERHOUD

Het elektrisch gereedschap van STANLEY FATMAX is ontworpen om gedurende langere periode te functioneren met een minimum aan onderhoud. Het continu naar tevredenheid functioneren hangt af van de juiste zorg voor het gereedschap en regelmatige reiniging.



**WAARSCHUWING: Beperk het gevaar op ernstig persoonlijk letsel tot een minimum: zet het gereedschap uit en neem de accu uit, voordat u een aanpassing uitvoert of hulpstukken of accessoires verwijdt/installeert. Wanneer het gereedschap per ongeluk wordt ingeschakeld, kan dat leiden tot letsel.**

Aan de lader en de accu kan geen onderhoud worden verricht.



## Smering

1. Maak na gebruik de snijbladen voorzichtig schoon met een oplosmiddel voor hars.
2. Breng na het schoonmaken een dunne laag smeermiddel op het onbedekte snijblad aan.
3. Draai de heggenschaar in verticale stand met de snijbladen naar de grond gericht en laat de heggenschaar enkele seconden lopen zodat het smeermiddel zich kan verspreiden.

## De heggenschaar op de verlengde stang vervoeren

Verwijder altijd de accu uit de heggenschaar op de verlengde stang. Houd de stang vast op het evenwichtspunt met de snijbladen naar achteren.

## De heggenschaar op de verlengde stang opbergen

1. Neem de accu los van het gereedschap.
2. De beste opslagplaats is er een die koel en droog is, afgeschermd van direct zonlicht en overmatige warmte of kou.



## Reiniging



**WAARSCHUWING: Blaas vuil en stof door middel van droge lucht uit de hoofdbehuizing, zo vaak u ziet dat vuil zich in en rond de luchtopeningen verzamelt. Draag goedgekeurde oogbescherming en een goedgekeurd stofmasker wanneer u deze procedure uitvoert.**



**WAARSCHUWING: Gebruik nooit oplosmiddelen of andere bijtende chemicaliën voor het reinigen van niet-metalen onderdelen van het gereedschap. Deze chemicaliën kunnen de materialen die in deze onderdelen worden gebruikt, week maken. Gebruik een doek die alleen met water en een milde zeepoplossing vochtig is**

*gemaakt. Laat nooit vloeistof in het gereedschap komen; dompel nooit een onderdeel van het gereedschap onder in een vloeistof.*

## Optionele accessoires



**WAARSCHUWING:** *Aangezien accessoires die niet door STANLEY FATMAX worden aangeboden, niet met dit product zijn getest, kan het gebruik van dergelijke accessoires met dit gereedschap gevaarlijk zijn. Beperk het risico van letsel, gebruik alleen door STANLEY FATMAX aanbevolen accessoires met dit product.*

Vraag uw dealer nadere informatie over de juiste accessoires.

## Bescherming van het milieu



Gescheiden afvalinzameling. Producten en accu's die zijn voorzien van dit symbool mogen niet worden weggegooid bij het normale huishoudafval.

Producten en accu's bevatten materialen die kunnen worden herwonnen en gerecycled waardoor de vraag naar grondstoffen afneemt. Recycle elektrische producten en accu's volgens de ter plaatse geldende voorschriften. Nadere informatie is beschikbaar op [www.2helpU.com](http://www.2helpU.com).

## Oplaadbare accu

Deze accu met lange levensduur moet worden opgeladen wanneer de accu niet voldoende vermogen levert voor werkzaamheden die eerder zonder veel moeite werden gedaan. Ruim de accu aan het einde van zijn technische levensduur op en houd daarbij rekening met het milieu:

- Maak de accu geheel leeg en haal de accu vervolgens uit het gereedschap.
- Li-Ion-cellen kunnen worden gerecycled. Breng ze terug bij uw leverancier of naar het milieupark bij u in de buurt. De ingezamelde accu's zullen worden gerecycled of op juiste wijze tot afval worden verwerkt.

## Garantie

### 1 jaar garantie

Alle elektrisch gereedschap van STANLEY FATMAX worden standaard geleverd met een garantie van 1 jaar. Als dit elektrisch gereedschap binnen 1 maanden na de datum van aankoop defect mocht raken als gevolg van een fout in materiaal of constructie, garandeert STANLEY alle defecte onderdelen gratis te vervangen of te repareren, of – dit te onze beoordeling – het apparaat gratis te vervangen.

### 3 jaar garantie

Registreer het elektrisch gereedschap van STANLEY FATMAX binnen 4 weken na aankoop en u komt in aanmerking voor nog 2 jaar garantie. Wanneer u het elektrisch gereedschap heeft geregistreerd, en het mocht defect raken door een materiaal- of constructiefout, garandeert STANLEY dat alle defecte onderdelen gratis zullen worden vervangen of gerepareerd, of – geheel te onze beoordeling – het item gratis zal worden vervangen.

# CORTASETOS

## SFMCPH845

### ¡Enhorabuena!

Ha elegido una herramienta STANLEY FATMAX. Años de experiencia, innovación y un exhaustivo desarrollo de productos han convertido a STANLEY FATMAX en una de los aliados más fiables para los usuarios de herramientas eléctricas profesionales.

### Datos técnicos

Baterías y cargadores vendidos por separado

SFMCPH845		
Tensión	V <sub>cc</sub>	18
Tipo		1
Largo de la cuchilla	mm	450
Huelgo de la cuchilla	mm	19
Recorrido de las cuchillas	spm	1400 min <sup>-1</sup>
Tamaño anchura de corte	mm	457
Peso (sin batería)	kg	3,6

Valores de ruido y valores de vibración (suma vectores triaxiales) de acuerdo con EN62841-2-15:

L <sub>PA</sub> (nivel de presión sonora de emisión)	dB(A)	75,5
L <sub>WA</sub> (nivel de potencia sonora)	dB(A)	90,0
K (incertidumbre para el nivel de sonido dado)	dB(A)	2,2
Valor de emisión de vibraciones ah =	m/s <sup>2</sup>	<2,5
Incertidumbre K=	m/s <sup>2</sup>	1,5

El nivel de emisión de vibraciones que figura en esta hoja de información ha sido medido de conformidad con una prueba normalizada indicada en la norma EN62841 que puede utilizarse para comparar una herramienta con otra. Puede usarse para una evaluación preliminar de la exposición.



**ADVERTENCIA:** El nivel de emisión de vibración declarado representa las principales aplicaciones de la herramienta. Sin embargo, si se utiliza la herramienta para distintas aplicaciones, con accesorios diferentes o mal mantenidos, la emisión de vibración puede variar. Esto puede aumentar considerablemente el nivel de exposición durante el período total de trabajo.

En la valoración del nivel de exposición a la vibración, debería tenerse en cuenta también las veces que la herramienta está apagada o cuando está en funcionamiento pero no realizando ningún trabajo. Esto puede reducir considerablemente el nivel de exposición durante el período total de trabajo.

Identifique medidas de seguridad adicionales para proteger al operario de los efectos de las vibraciones, como: realizar el mantenimiento de la herramienta y

de los accesorios, mantener las manos calientes y la organización de patrones de trabajo.

Cat. de batería	Voltaje de salida	Cargador SFMCB12
SFMCB202	18	X
SFMCB204	18	X
SFMCB206	18	X

“X” indica que la batería es compatible con ese cargador específico. Lea el manual de instrucciones para obtener información más específica.

### Declaración de conformidad CE

#### Directiva de máquinas



#### Cortasetos SFMCPH845

STANLEY FATMAX declara que los productos descritos en **Datos técnicos** cumplen las siguientes normas:

2006/42/CE, EN62841-1:2015, EN ISO 10517:2019.

2000/14/CE, Anexo V

DEKRA Certification B.V.

Meander 1051 / P.O. box 5185

6525 MJ ARNHEM / 6802 ED

ARNHEM, Países Bajos

L<sub>PA</sub> (presión acústica medida) 75,5 dB (A)  
incertidumbre (K) = 2,5 dB (A)

L<sub>WA</sub> (potencia acústica garantizada) 92 dB(A)

Estos productos también son conformes a las directivas 2014/30/EU y 2011/65/UE. Si desea más información, póngase en contacto con STANLEY FATMAX en la dirección indicada a continuación o bien consulte la parte posterior de este manual. El abajo firmante es el responsable de la compilación del archivo técnico y realiza esta declaración en representación de STANLEY FATMAX.

A. P. Smith

Director Técnico

STANLEY FATMAX Europe, Egide Walschaertsstraat 14-18,

2800 Malinas, Bélgica

28.10.2019



**ADVERTENCIA:** Para reducir el riesgo de lesiones, lea el manual de instrucciones.

## Definiciones: Pautas de seguridad

Las definiciones que figuran a continuación describen el nivel de gravedad correspondiente a cada término de señal. Lea el manual y preste atención a estos símbolos.



**PELIGRO:** Indica una situación peligrosa inminente que, de no evitarse, **ocasionará la muerte o una lesión grave.**



**ADVERTENCIA:** Indica una situación potencialmente peligrosa que, de no evitarse, **podría ocasionar la muerte o una lesión grave.**



**CUIDADO:** Indica una situación potencialmente peligrosa que, de no evitarse, **puede ocasionar una lesión de poca o moderada gravedad.**

**AVISO:** Indica una práctica **no relacionada con las lesiones personales** que, de no evitarse, **puede ocasionar daños materiales.**



Indica riesgo de descarga eléctrica.



Indica riesgo de incendio.

## Advertencias de seguridad generales para herramientas eléctricas



**ADVERTENCIA:** Lea todas las advertencias de seguridad y todas las instrucciones. El incumplimiento de las advertencias e instrucciones puede causar una descarga eléctrica, un incendio y/o lesiones graves.

### GUARDE TODAS LAS ADVERTENCIAS E INSTRUCCIONES PARA PODER CONSULTARLAS EN EL FUTURO.

El término "herramienta eléctrica" que aparece en las advertencias se refiere a la herramienta eléctrica que funciona a través de la red eléctrica (con cable) o a la herramienta eléctrica que funciona con batería (sin cable).

#### 1) Seguridad en la zona de trabajo

- Mantenga su área de trabajo limpia y bien iluminada.** Las áreas desordenadas u oscuras pueden provocar accidentes.
- No utilice herramientas eléctricas en atmósferas explosivas, como ambientes donde haya polvo, gases o líquidos inflamables.** Las herramientas eléctricas originan chispas que pueden inflamar el polvo o los gases.
- Mantenga alejados a los niños y a las personas que estén cerca mientras utiliza una herramienta eléctrica.** Las distracciones pueden ocasionar una pérdida de control.

#### 2) Seguridad eléctrica

- Los enchufes de las herramientas eléctricas deben corresponderse con la toma de corriente. No modifique nunca el enchufe de ninguna forma. No**

**utilice ningún enchufe adaptador con herramientas eléctricas conectadas a tierra (a masa).** Los enchufes no modificados y las tomas de corriente correspondientes reducen el riesgo de descarga eléctrica.

- Evite el contacto corporal con superficies conectadas a tierra tales como tuberías, radiadores, cocinas y neveras.** Existe un mayor riesgo de descarga eléctrica si su propio cuerpo está conectado a tierra.
- No exponga las herramientas eléctricas a la lluvia ni a condiciones húmedas.** Si entra agua en una herramienta eléctrica, aumenta el riesgo de descarga eléctrica.
- No someta el cable de alimentación a presión innecesaria. No use nunca el cable para transportar, tirar de la herramienta eléctrica o desenchufarla. Mantenga el cable alejado del calor, aceite, bordes afilados y piezas en movimiento.** Los cables dañados o enredados aumentan el riesgo de descarga eléctrica.
- Cuando esté utilizando una herramienta eléctrica al aire libre, use un cable prolongador adecuado para uso en exteriores.** La utilización de un cable adecuado para el uso en exteriores reduce el riesgo de descarga eléctrica.
- Si no puede evitar utilizar una herramienta eléctrica en un lugar húmedo, use un suministro protegido con un dispositivo diferencial residual (DDR).** El uso de un dispositivo de corriente residual reduce el riesgo de descarga eléctrica.

#### 3) Seguridad personal

- Manténgase alerta, esté atento a lo que hace y use el sentido común cuando utilice una herramienta eléctrica. No maneje una herramienta eléctrica cuando esté cansado o bajo los efectos de drogas, medicamentos o alcohol.** Un momento de desatención cuando se manejan herramientas eléctricas puede ocasionar lesiones personales graves.
- Utilice equipo de seguridad personal. Utilice siempre protección ocular.** El uso del equipo de protección individual, como mascarillas antipolvo, calzado antideslizante, casco o protección auditiva para condiciones apropiadas reduce las lesiones personales.
- Evite la puesta en funcionamiento involuntaria. Asegúrese de que el interruptor esté en posición de apagado antes de conectar la fuente de alimentación y/o la batería, levantar o transportar la herramienta.** Transportar herramientas eléctricas con el dedo puesto en el interruptor o herramientas eléctricas activadoras con el interruptor encendido puede causar accidentes.
- Saque cualquier llave de ajuste o llave inglesa antes de encender la herramienta eléctrica.** Si se deja puesta una llave inglesa u otra llave en una pieza en movimiento de la herramienta eléctrica pueden ocasionarse lesiones personales.
- No se estire demasiado. Mantenga un equilibrio adecuado y la estabilidad constantemente.** Esto

permite un mejor control de la herramienta eléctrica en situaciones inesperadas.

- f) **Use la vestimenta adecuada. No se ponga ropa suelta o joyas. Mantenga el cabello, la ropa y los guantes alejados de las piezas en movimiento.** La ropa suelta, las joyas y el pelo largo pueden quedar atrapados en las piezas en movimiento.
- g) **Si se suministran dispositivos para la conexión del equipo de extracción y recogida de polvo, asegúrese de que estén conectados y de que se usen adecuadamente.** El uso de equipo de recogida de polvo puede reducir los riesgos relacionados con el polvo.
- h) **No deje que la familiaridad adquirida con el uso frecuente de las herramientas le lleve a fiarse demasiado y a descuidar las principales normas de seguridad de la herramienta.** Los descuidos pueden causar lesiones graves en una fracción de segundo.

#### 4) Uso y cuidado de la herramienta eléctrica

- a) **No fuerce la herramienta eléctrica. Use la herramienta eléctrica correcta para su trabajo.** La herramienta eléctrica correcta funcionará mejor y con mayor seguridad si se utiliza a de acuerdo con sus características técnicas.
- b) **No utilice la herramienta eléctrica si no puede encenderse y apagarse con el interruptor.** Toda herramienta eléctrica que no pueda controlarse con el interruptor es peligrosa y debe ser reparada.
- c) **Desconecte el enchufe de la fuente de alimentación y/o la batería de la herramienta mecánica antes de realizar cualquier ajuste, cambiar accesorios o guardar las herramientas mecánicas.** Dichas medidas de seguridad preventivas reducen el riesgo de poner en marcha accidentalmente la herramienta eléctrica.
- d) **Guarde las herramientas eléctricas que no estén utilizando fuera del alcance de los niños y no permita que las utilicen las personas que no estén familiarizadas con ellas o con estas instrucciones.** Las herramientas eléctricas son peligrosas en manos de personas no capacitadas.
- e) **Ocúpese del mantenimiento de las herramientas eléctricas. Compruebe si hay desalineación o bloqueo de las piezas móviles, rotura de piezas y otras condiciones que puedan afectar al funcionamiento de la herramienta eléctrica. Si la herramienta eléctrica está dañada, llévela a reparar antes de utilizarla.** Muchos accidentes se producen por el mantenimiento inadecuado de las herramientas eléctricas.
- f) **Mantenga las herramientas de corte afiladas y limpias.** Hay menos probabilidad de que las herramientas de corte con bordes afilados se bloqueen y son más fáciles de controlar.
- g) **Utilice la herramienta eléctrica, los accesorios y las brocas de la herramienta etc., conforme a estas**

**instrucciones teniendo en cuenta las condiciones de trabajo y el trabajo que vaya a realizar.** El uso de la herramienta eléctrica para operaciones que no sean las previstas puede ocasionar una situación peligrosa.

- h) **Mantenga todas las empuñaduras y superficies de agarre secas, limpias y libres de aceite y grasa.** Las empuñaduras y superficies de agarre resbaladizas impiden el agarre y el control seguro de la herramienta en situaciones imprevistas.

#### 5) Uso y cuidado de la herramienta con pilas

- a) **Haga las recargas exclusivamente con el cargador indicado por el fabricante.** Un cargador adecuado para un tipo de batería puede causar riesgo de incendio si se utiliza con otra batería.
- b) **Utilice herramientas eléctricas solamente cuando se especifique en la batería.** El uso de otra batería puede ocasionar riesgo de incendio y lesiones.
- c) **Cuando no utilice la batería, manténgala alejada de otros objetos metálicos como clips de papel, monedas, llaves, clavos, tornillos u otros objetos metálicos pequeños que puedan conectar entre sí ambos terminales.** Si se produce un cortocircuito entre los terminales de la batería, se puede ocasionar un incendio o sufrir quemaduras.
- d) **En condiciones abusivas, podrá salir líquido de la batería, evite el contacto. Si se produce un contacto accidental, lávese con agua. Si el líquido entra en contacto con los ojos, busque atención médica de inmediato.** El líquido expulsado por la batería puede causar irritaciones o quemaduras.
- e) **No utilice baterías o herramientas dañadas o modificadas.** Las baterías dañadas o modificadas pueden presentar un funcionamiento imprevisto y causar incendio, explosión o riesgo de lesiones.
- f) **No exponga el paquete de baterías o la herramienta al fuego o a temperaturas excesivas.** La exposición al fuego o a una temperatura superior a 130 °C puede causar explosión.
- g) **Siga todas las instrucciones de carga y no cargue la batería o la herramienta fuera del rango de temperatura indicado en las instrucciones.** La carga incorrecta o a temperaturas fuera del rango especificado puede dañar la batería y aumentar el riesgo de incendio.

#### 6) Servicio

- a) **Lleve su herramienta eléctrica para que sea reparada por una persona cualificada para realizar las reparaciones y que use solo piezas de repuesto idénticas.** Esto le asegurará el mantenimiento de la seguridad de la herramienta eléctrica.
- b) **No repare nunca los paquetes de baterías dañados.** La reparación de paquetes de baterías debe ser realizada únicamente por el fabricante o los proveedores de servicios autorizados.

## Instrucciones de seguridad adicionales para cortasetos



**ADVERTENCIA:** Los elementos de corte siguen girando después de apagar el motor.

- **Mantenga todas las partes del cuerpo alejadas de la hoja. No retire el material cortado ni sostenga el material que va a cortar cuando las hojas están en movimiento.** Una vez apagado el interruptor, las hojas siguen moviéndose. Un momento de desatención durante el uso del cortasetos puede ocasionar lesiones graves.
- **Sujete el cortasetos por la empuñadura con la hoja detenida, y asegurándose de no encender ningún interruptor.** La sujeción adecuada del cortasetos reduce el riesgo de encendido involuntario y de las consecuentes lesiones corporales provocadas por las hojas de corte.
- **Cuando transporte o guarde el cortasetos, coloque siempre la cubierta de la hoja de corte.** El manejo adecuado del cortasetos reduce el riesgo de lesiones corporales provocadas por las hojas de corte.
- **Al limpiar el material atascado o al hacer el mantenimiento de la unidad, asegúrese de que todos los interruptores estén apagados y de que el conjunto de la batería está quitado o desconectado.** La activación inesperada del cortasetos mientras se quita el material atascado o se realiza el mantenimiento puede provocar lesiones corporales graves.
- **Sujete el cortasetos exclusivamente por las superficies de agarre aisladas, ya que la hoja puede entrar en contacto con cables ocultos.** Las hojas que están en contacto con un cable conectado a la red eléctrica pueden hacer que las partes metálicas del cortasetos transmitan esa electricidad y producir una descarga al usuario.
- **Mantenga todos los cables alejados de la zona de corte.** Los cables eléctricos podrían quedar ocultos entre los setos o arbustos y la hoja podría cortarlo accidentalmente.
- **No utilice el cortasetos cuando hace mal tiempo, sobre todo si hay riesgo de rayos.** Esta medida reduce el riesgo de ser alcanzado por un rayo.
- **Para reducir el riesgo de electrocución, no utilice nunca el cortasetos de altura cerca de ninguna línea de alimentación eléctrica.** El contacto con las líneas eléctricas o el uso cerca de las mismas puede causar lesiones graves o una descarga eléctrica mortal.
- **Utilice siempre las dos manos para manejar el cortasetos de altura.** Sujete el cortasetos de altura con ambas manos para evitar la pérdida de control.
- **Utilice siempre protección para la cabeza al manejar el cortasetos de altura.** Los residuos que caigan pueden provocar lesiones graves.
- **Compruebe que en el seto no haya objetos extraños, como por ejemplo una cerca de alambre.**
- El cortasetos está diseñado para ser utilizado por el usuario al nivel del suelo, y no en escaleras ni ningún otro soporte inestable; antes de utilizar el cortasetos, el usuario debe asegurarse de que el(los) dispositivo(s) de bloqueo de

cualquiera de los elementos móviles (por ejemplo, el eje extendido y el elemento de giro), si los hay, se encuentran en posición de bloqueo.

- En este manual se describe el uso previsto. El uso de accesorios o acoplamientos o la realización de cualquier operación con esta herramienta distintos a los recomendados en este manual de instrucciones pueden dar lugar a lesiones personales y/o daños materiales.
- No transporte la herramienta con las manos puestas en la empuñadura delantera, el interruptor o el interruptor de disparo, salvo que haya sacado la batería.
- Si nunca antes ha usado un cortasetos, solicite instrucciones prácticas a un usuario experimentado, además de leer este manual.
- Nunca toque las hojas mientras la herramienta está en funcionamiento.
- Nunca intente forzar las hojas para que se detengan.
- No deje apoyada la herramienta hasta que las hojas se detengan por completo.
- Compruebe periódicamente si las hojas están dañadas o desgastadas. No use la herramienta si las hojas están dañadas.
- Tenga cuidado de evitar los objetos duros (p. ej. hilos metálicos, verjas) durante el corte. Si golpea accidentalmente un objeto duro, apague inmediatamente la herramienta y compruebe si esta ha sufrido algún daño.
- Si la herramienta empieza a vibrar en modo anormal, apáguela inmediatamente, sáquele la batería y compruebe si ha sufrido algún daño.
- Si la herramienta se para, apáguela inmediatamente. Extraiga la batería antes de intentar eliminar cualquier obstrucción.
- Después del uso, coloque la vaina protectora suministrada sobre la hoja. Guarde la herramienta teniendo cuidado de que la hoja no quede expuesta.
- Asegúrese siempre de haber colocado todos los protectores cuando use la herramienta. Nunca intente usar una herramienta incompleta o una herramienta con modificaciones no autorizadas.
- Nunca permita que los niños usen la herramienta.
- Tenga cuidado con los restos que caen al cortar las partes más altas de un seto.
- Sostenga siempre la herramienta con ambas manos y por las empuñaduras suministradas.

## Instrucciones de seguridad para cortasetos de altura

- **No utilice el cortasetos de altura cuando haga mal tiempo, sobre todo si hay riesgo de rayos.** Esta medida reduce el riesgo de ser alcanzado por un rayo.
- **Para reducir el riesgo de electrocución, no utilice nunca el cortasetos de altura cerca de ninguna línea eléctrica.** El contacto con las líneas eléctricas o el uso cerca de las mismas puede causar lesiones graves o una descarga eléctrica mortal.



- **Utilice siempre las dos manos para manejar el cortasetos de altura.** Sujete el cortasetos de altura con ambas manos para evitar la pérdida de control.
- **Utilice siempre protección para la cabeza al manejar el cortasetos de altura.** Los residuos que caigan pueden provocar lesiones graves. Use un casco de seguridad que cumpla las normas ANSI Z89.1 (CAN/CSA Z94.1).



**CUIDADO:** No exponga el producto a la lluvia.

## Instrucciones de seguridad importantes



**ADVERTENCIA: Lea y entienda todas las instrucciones.** El incumplimiento de todas las instrucciones que se indican a continuación podría provocar una descarga eléctrica, un incendio y/o lesiones graves.

### GUARDE ESTAS INSTRUCCIONES

#### Antes de utilizar el cortasetos de altura



**CUIDADO:** La unidad no ha sido diseñada para proteger contra descargas eléctricas en caso de contacto con líneas eléctricas aéreas. Antes de utilizar el cortasetos de altura, consulte la legislación local para saber la distancia mínima que debe mantener con respecto a las líneas eléctricas aéreas y para asegurarse de que la posición de funcionamiento sea segura.

- Para un uso seguro, lea detenidamente todas las instrucciones antes de utilizar el cortasetos de altura. Siga todas las instrucciones de seguridad. El incumplimiento de cualquiera de las instrucciones de seguridad indicadas en este documento puede ser causa de daños corporales graves.
- Tenga cuidado con lo que hace. Utilice el sentido común. No utilice el cortasetos de altura cuando esté cansado.
- El cortasetos de altura debe ser utilizado solo por adultos bien informados sobre su uso. No permita nunca que lo utilicen los niños.
- No utilice el cortasetos de altura para ningún trabajo distinto al uso previsto.
- No permita que la unidad sea utilizada por niños o personas so instruidas para ello.
- Lleve el siguiente equipo de protección cuando utilice el cortasetos de altura:
  - Guantes de trabajo
  - Calzado sólido
  - gafas de seguridad, gafas protectoras o pantallas faciales que tengan marca de conformidad con la norma ANSI Z87.1
  - Máscara facial o antipolvo (si trabaja en zonas polvorientas)
- No lleve ropa suelta ni joyas de ningún tipo que pueda engancharse en las hojas en movimiento o en alguna de las partes del cortasetos de altura.
- El pelo largo debe sujetarse por encima de los hombros, para evitar que se enrede con cualquiera de las partes en movimiento.

## Durante el uso del cortasetos de altura

- Permanezca atento. Utilice la unidad con sentido común.
- Mantenga limpia la zona de trabajo. Las áreas en desorden aumentan el riesgo de accidentes.
- Mantenga a los niños, los animales y a otras personas una distancia segura del cortasetos de altura. En la zona de trabajo, solo debe estar el usuario del cortasetos de altura.
- Sujete el cortasetos de altura en modo seguro, con una mano en el asidero de goma, y la otra en la empuñadura.
- Mantenga los dedos alejados del interruptor hasta que esté listo para usarlo.
- Antes de encender cortasetos de altura, asegúrese de que las hojas no estén en contacto con nada.
- Mantenga todas las partes del cuerpo alejadas de las hojas cuando el cortasetos esté encendido.
- Transporte del cortasetos de altura de un lugar a otro:
  - con la batería quitada,
  - sujetando la pértiga en el punto de equilibrio
  - con las hojas hacia atrás.
- No utilice la unidad con poca iluminación.
- Durante el uso, descanse periódicamente y cambie las posiciones de trabajo para reducir la fatiga.
- Mantenga una posición estable y equilibrada. No se estire demasiado. Los estiramientos excesivos pueden provocar una pérdida del equilibrio y la exposición a superficies afiladas.
- No utilice nunca ningún accesorio en el producto, a menos que se incluya con el mismo o se indique como adecuado para este producto en este manual de instrucciones.

## No utilice el cortasetos de altura

- Mientras esté bajo la influencia del alcohol, medicamentos o drogas, bajo la lluvia ni en lugares húmedos o mojados
- En lugares donde haya gases o líquidos muy inflamables
- Si el cortasetos de altura está dañado, mal ajustado o montado en modo incompleto
- Si el interruptor no enciende ni apaga el cortasetos de altura. Las hojas deben detenerse al desactivar el interruptor. Sustituya cualquier interruptor defectuoso en un centro de reparación autorizado. Consultar **Reparaciones**.
- Si tiene prisa
- Estando en árboles o escaleras
- En voladizos, cangilones o plataformas
- Cuando haya mucho viento o tormenta

## Instrucciones generales de seguridad



**ADVERTENCIA: Peligro de descarga.** Para evitar electrocutarse, no utilice la herramienta a menos de 3 m (10 pies) de distancia de las líneas eléctricas aéreas. Consulte las normas locales para conocer las distancias de seguridad de las líneas eléctricas aéreas y compruebe que la posición de trabajo sea segura antes de utilizar el cortasetos de altura. De no hacerlo se podrían ocasionar graves lesiones personales.

- Mantenga las manos secas, limpias y libres de aceite o grasa.

- Compruebe que las hojas de corte se hayan detenido, antes de apoyar el cortasetos en el suelo.



**PELIGRO: RIESGO DE CORTE.** Mantenga las manos alejadas de las hojas. Mantenga ambas manos en las empuñaduras cuando el cortasetos de altura esté encendido.

- **NO INTENTE** retirar el material cortado ni sostener el material que vaya a cortar cuando las hojas están en movimiento. Extraiga la batería cuando retire el material atascado en las hojas. No aferre las hojas de corte expuestas ni los bordes afilados cuando levante o sujete el cortasetos de altura.



**CUIDADO:** Las cuchillas pueden girar en vacío después de apagar el cortasetos.

- **NO FUERCE EL CORTASETOS DE ALTURA** – Realizará mejor el trabajo y con menos probabilidades de riesgo de lesiones si funciona a la velocidad para la que ha sido diseñado.
- **DESCONECTE LA BATERÍA** del cortasetos de altura cuando no lo utilice o cuando realice el mantenimiento o la limpieza.
- **GUARDE EL CORTASETOS DE ALTURA INACTIVO EN LUGARES INTERIORES** – Cuando no esté en uso, deberá guardarlo en un lugar seco y elevado o bajo llave, alejado del alcance de los niños.
- **REALICE EL MANTENIMIENTO DEL CORTASETOS DE ALTURA CON CUIDADO** – Mantenga el borde de corte afilado y limpio para conseguir un mejor rendimiento y reducir el riesgo de lesiones. Mantenga las empuñaduras secas, limpias y libres de aceite y grasa.
- **COMPRUEBE SI TIENE PIEZAS DESGASTADAS** – Antes de seguir utilizando el cortasetos de altura, deberá comprobar detenidamente si tiene algún dispositivo de protección u otras pizas dañadas, para asegurarse de que el funcionamiento sea correcto y para el uso previsto. Compruebe la alineación de las piezas en movimiento, la unión de las mismas, la rotura de las piezas, el montaje y cualquier condición que pueda afectar a su funcionamiento. Se deberá hacer reparar o sustituir los protectores u otras partes dañadas por un centro de servicios autorizado, salvo que se indique lo contrario en este manual.

## Servicio

- **Las reparaciones de la herramienta deben ser realizadas exclusivamente por el personal de reparación cualificado.** Las reparaciones o el mantenimiento realizados por personal no cualificado pueden suponer daños personales. Consulte **Reparaciones**.
- **Cuando repare una herramienta, utilice exclusivamente piezas de repuesto idénticas. Siga las instrucciones del apartado Mantenimiento de este manual.** El uso de piezas no autorizadas o el incumplimiento de las instrucciones de mantenimiento puede causar el riesgo de descarga eléctrica o lesiones.

## Normas de seguridad específicas

- **Sostenga la herramienta por las superficies de agarre aisladas cuando realice una operación en la que la herramienta de corte pueda estar en contacto con un cable oculto.** El contacto con un cable con corriente hará que

las piezas metálicas expuestas de la herramienta se carguen de corriente y produzcan una descarga eléctrica al operador.

## Riesgos residuales

Pueden producirse otros riesgos residuales al usar la herramienta que no se hayan incluido en las advertencias de seguridad adjuntas. Estos riesgos pueden derivarse de un mal uso, un uso prolongado, etc.

No obstante el cumplimiento de las normas de seguridad pertinentes y del uso de dispositivos de seguridad, existen determinados riesgos residuales que no pueden evitarse. Esto incluye:

- Lesiones producidas por el contacto con piezas móviles o giratorias.
- Lesiones producidas al cambiar cualquier pieza, cuchilla o accesorio.
- Lesiones producidas al usar una herramienta por un tiempo demasiado prolongado. Cuando use cualquier herramienta durante periodos prolongados, asegúrese de hacer pausas regulares.
- Deterioro auditivo.
- Riesgos para la salud producidos al respirar el polvo que se genera al usar la herramienta (por ejemplo: en los trabajos con madera, especialmente de roble, haya y tableros de densidad mediana).

## Seguridad eléctrica

El motor eléctrico está concebido para un solo voltaje. Compruebe siempre que el voltaje de la batería corresponda al indicado en la placa de características. Asegúrese también de que el voltaje del cargador corresponda al de la red eléctrica.



Su cargador STANLEY FATMAX tiene doble aislamiento conforme a la norma EN60335, por lo que no requiere conexión a tierra.



**ADVERTENCIA:** Las unidades de 115 V deben operarse mediante un transformador aislante con seguridad antifallos, con una pantalla de tierra entre la unión primaria y secundaria.

Si el cable suministrado está dañado, debe ser sustituido por un cable especialmente preparado y disponible a través de la organización del servicio de STANLEY FATMAX.

## Uso de un cable prolongador

No deberán usarse cables prolongadores excepto que sea absolutamente necesario. Utilice un alargador adecuado para la potencia de entrada de su cargador (véanse **los datos técnicos**). El tamaño mínimo del conductor es de 1 mm<sup>2</sup>; la longitud máxima es de 30 m.

Si utiliza un carrete de cable, desenrolle siempre el cable completamente.

## GUARDE ESTAS INSTRUCCIONES

## Cargadores

Los cargadores STANLEY FATMAX no requieren ningún ajuste y han sido diseñados para ofrecer un funcionamiento lo más fácil posible.

## Instrucciones de seguridad importantes para los cargadores de todas las baterías

**SIGA LAS SIGUIENTES INSTRUCCIONES:** Este manual contiene instrucciones importantes de seguridad y funcionamiento para los cargadores de batería compatibles (Consultar **Datos técnicos**).

- Antes de utilizar el cargador, lea todas las instrucciones y advertencias del cargador, la batería y el producto que utiliza la batería.



**ADVERTENCIA:** Peligro de descarga. No permita que ningún líquido penetre en el cargador. Pueden ocasionarse descargas eléctricas.



**ADVERTENCIA:** Recomendamos el uso de un dispositivo diferencial residual con corriente residual nominal de 30 mA o inferior.



**PRECAUCIÓN:** Peligro de quemaduras. Para reducir el riesgo de lesiones, cargue solo las baterías recargables STANLEY FATMAX. Otros tipos de baterías podrán provocar daños materiales y lesiones personales.



**CUIDADO:** Los niños deberán permanecer vigilados para asegurarse de que no jueguen con el aparato.

**AVISO:** En determinadas condiciones, estando el cargador enchufado a la alimentación eléctrica, los contactos de carga interiores del cargador pueden ser cortocircuitados por materiales extraños. Los materiales conductores extraños como, a título enunciativo pero no limitativo, lana de acero, papel de aluminio o cualquier acumulación de partículas metálicas deben mantenerse alejados de las cavidades del cargador. Desconecte siempre el cargador de la red cuando no haya ninguna batería en el alojamiento. Desconecte el cargador antes de intentar limpiarlo.

- **No intente cargar la batería con otros cargadores que no sean los indicados en este manual.** El cargador y la batería han sido diseñados especialmente para funcionar juntos.
- **Estos cargadores han sido concebidos solo para cargar las baterías recargables STANLEY FATMAX.** Cualquier otro uso supone riesgo de incendio, descarga eléctrica o electrocución.
- **No exponga el cargador a la lluvia o a la nieve.**
- **Tire del enchufe y no del cable cuando desconecte el cargador.** Así se reduce el riesgo de daños al enchufe y al cable de corriente.
- **Compruebe que el cable esté colocado en modo de no pisarlo, tropezar con él o causarle cualquier otro daño o tirón.**
- **No use cables prolongadores salvo que sea absolutamente necesario.** El uso de un cable prolongador inadecuado puede causar riesgo de incendios, descarga eléctrica o electrocución.
- **No coloque ningún objeto en la parte superior del cargador ni lo coloque en una superficie blanda que pueda bloquear las ranuras de ventilación y dar lugar a un calentamiento interno excesivo.** Coloque el cargador en una posición lejos de cualquier fuente de calor. El cargador

se ventila mediante las ranuras ubicadas en la parte superior e inferior de la carcasa.

- **No utilice el cargador si tiene el cable o el enchufe dañado; llévelos a reparar inmediatamente.**
- **No opere el cargador si ha recibido un gran golpe, si se ha caído o si se ha dañado de cualquier otro modo.** Llévelo a un centro de servicios autorizado.
- **No desmonte el cargador, llévelo a un centro de servicio autorizado cuando necesite hacerle el mantenimiento o repararlo.** Un montaje incorrecto puede causar riesgo de descarga eléctrica, electrocución o incendio.
- Si el cable de suministro está dañado, deberá ser sustituido de inmediato con otro por el fabricante, su agente de servicio o una persona con cualificación similar, para evitar todo tipo de riesgos.
- **Desconecte el cargador de la toma de CA antes de efectuar cualquier tipo de limpieza.** Esto reducirá el riesgo de electrocución. Retirar la batería no reduce este riesgo.
- **NUNCA** intente conectar dos cargadores juntos.
- **El cargador está diseñado para funcionar con corriente eléctrica doméstica estándar de 230 V. No intente utilizarlo con cualquier otro voltaje.** Esto no se aplica al cargador de vehículos.





## Cargar la batería (Fig. B)

1. Conecte el cargador a la toma adecuada antes de introducir el paquete de baterías.
2. Introduzca la batería **9** en el cargador comprobando que quede bien colocada. La luz roja (carga) parpadeará continuamente, indicando que se ha iniciado el proceso de carga.
3. Se indicará que la carga ha terminado porque la luz roja permanecerá encendida de manera continua. La batería está totalmente cargada y puede usarla o dejarla en el cargador. Para sacar la batería del cargador, pulse el botón de liberación **10** de la batería.

**NOTA:** Para garantizar el máximo rendimiento y la máxima duración de sus baterías de iones de litio, cárguelas completamente antes de utilizarlas.

## Funcionamiento del cargador

Consulte los indicadores de abajo para conocer el estado de carga de la batería.

Indicadores de carga	
	Cargando  
	Totalmente cargada 
	Retardo por batería fría / caliente*  

Este cargador ha sido diseñado para detectar algunos problemas que pueden surgir. Los problemas se señalan mediante una luz roja que parpadea velozmente. Si esto ocurre, extraiga y vuelva a insertar el paquete de baterías en el cargador. Si el problema persiste, inténtelo con otro paquete de baterías para determinar si el cargador funciona correctamente. Si el

nuevo paquete se carga correctamente, entonces el paquete original es defectuoso y debe devolverlo a un centro de servicio o a otro sitio de recogida para su reciclaje. Si el nuevo paquete de baterías causa la misma indicación de error que el original, haga revisar el cargador y el paquete de baterías por un centro de servicio autorizado.

Los cargadores compatibles no cargan las baterías defectuosas. El cargador indicará la batería defectuosa no encendiéndola o mostrando el problema de la batería o del cargador mediante un parpadeo.

**NOTA:** Esto también podría significar un problema con el cargador.

Si el cargador indica un problema, lleve el cargador y la batería a un centro de reparación autorizado para que los prueben.

### Retardo por batería fría / caliente

Cuando el cargador detecta una batería demasiado fría o caliente, automáticamente inicia un retardo por batería fría / caliente, suspendiendo la carga hasta que la batería haya alcanzado la temperatura adecuada. El cargador cambiará automáticamente al modo de carga de batería. Esta característica le asegura la máxima vida útil de la batería.

Una batería fría se carga a una velocidad inferior que una batería caliente. La batería se cargará a una velocidad inferior durante el ciclo completo de carga y no volverá a la velocidad de carga máxima aunque la batería se caliente.

### Instrucciones para la limpieza del cargador



**ADVERTENCIA: Peligro de descarga. Desconecte el cargador de la toma de CA antes de la limpieza.** La grasa y la suciedad externas pueden eliminarse utilizando un paño o un cepillo no metálico suave. No use agua u otros líquidos limpiadores. Nunca permita que entre ningún líquido en la herramienta ni sumerja ninguna parte de la misma en ningún líquido.

## Baterías

### Instrucciones de seguridad importantes para todas las baterías

Cuando solicite baterías de repuesto, deberá indicar siempre el número de catálogo y el voltaje.

La batería no está totalmente cargada al sacarla del embalaje. Antes de utilizar las baterías y el cargador, lea las siguientes instrucciones de seguridad. Después siga los procedimientos de carga descritos.

### LEA TODAS LAS INSTRUCCIONES

- **No cargue ni use la batería en atmósferas explosivas, como ambientes donde haya polvo, gases o líquidos inflamables.** Al colocar o retirar la batería del cargador se pueden incendiar el polvo o los humos.
- **Nunca fuerce la batería en el cargador. No modifique la batería de ningún modo para que quepa en un cargador no compatible, ya que la batería puede romperse causando lesiones personales graves.**
- *Cargue las baterías exclusivamente con los cargadores STANLEY FATMAX.*

- **NO salpicar ni sumergir en agua u otros líquidos.**
- **No guarde ni utilice la herramienta y la batería en lugares en los que la temperatura pueda alcanzar o superar los 40 °C (104 °F) (como por ejemplo, cobertizos de exterior o instalaciones metálicas en verano).**
- **No incinere la batería aunque esté muy dañada o completamente gastada.** La batería puede explotar con el fuego. Cuando las baterías de iones de litio se queman, desprenden humos y materiales tóxicos.
- **Si el contenido de la batería entra en contacto con la piel, lave la zona con jabón neutro y agua de inmediato.** Si el líquido de la batería entra en el ojo, enjuague con agua el ojo abierto durante 15 minutos o hasta que cese la irritación. Si se requiere atención médica, el electrolito de la batería está compuesto de sales de litio y carbonos orgánicos líquidos.
- **El contenido de una batería abierta puede causar irritación respiratoria.** Proporcionar aire fresco. Si los síntomas persisten, solicite atención médica.



**ADVERTENCIA: Peligro de quemaduras.** El líquido de la batería puede ser inflamable si se expone a chispas o llamas.



**ADVERTENCIA: Nunca intente abrir la batería por ningún motivo.** Si la carcasa de la batería está rota o dañada, no la introduzca en el cargador. No golpee, tire ni dañe la batería. No utilice una batería o un cargador que haya recibido un gran golpe, se haya caído o se haya dañado de algún modo (por ejemplo, perforado con un clavo, golpeado con un martillo o pisado). Puede causar electrocuciones o descargas eléctricas. Los paquetes de baterías dañadas deberán llevarse al centro de servicio para su reciclado.



**ADVERTENCIA: Peligro de incendio. No almacene ni transporte baterías de modo que algún objeto metálico entre en contacto con los terminales expuestos de la batería.** Por ejemplo, no coloque la batería en delantales, bolsillos, cajas de herramientas, cajones, etc. donde haya clavos, tornillos, llaves, etc. sueltos.



**PRECAUCIÓN: Cuando no utilice la herramienta, colóquela de costado sobre una superficie estable donde no pueda causar riesgos de tropezones o caídas.** Algunas herramientas con grandes paquetes de baterías pueden quedar erguidas sobre el paquete de baterías, pero también pueden volcarse con facilidad.

### Transporte



**ADVERTENCIA: Peligro de incendio.** El transporte de baterías podría ser causa de incendios si los terminales de la batería entran accidentalmente en contacto con materiales conductores. Cuando transporte baterías, compruebe que los terminales de las mismas estén protegidos y bien aislados de los materiales que pudieran entrar en contacto con ellos y causar un cortocircuito.

Las baterías STANLEY FATMAX cumplen todas las normas de transporte aplicables según lo dispuesto en los estándares industriales y legales, entre ellas, las Recomendaciones relativas al transporte de mercancías peligrosas de la ONU;

los Reglamentos de Mercancías Peligrosas de la Asociación Internacional de Transporte Aéreo (IATA), el Código Marítimo Internacional de Mercancías Peligrosas (IMDG) y el Acuerdo Europeo sobre Transporte Internacional de Mercancías Peligrosas por Carretera (ADR). Las celdas y las baterías de iones de litio han sido comprobadas de acuerdo a lo establecido en la sección 38.3 del Manual de pruebas y criterios de las Recomendaciones relativas al transporte de mercancías peligrosas de la ONU.

En la mayoría de los casos, el transporte de baterías STANLEY FATMAX está exento de la clasificación de material peligroso completamente regulado de clase 9. En general, se exige que solo las expediciones que contienen una batería de iones de litio con clasificación energética superior a 100 vatios-hora (Wh) sean enviadas como material completamente regulado de clase 9. Todas las baterías de iones de litio tienen indicada la clasificación de vatios-hora en el paquete. Además, debido a las complejidades de las normas, STANLEY FATMAX recomienda no transportar por vía aérea baterías de litio solas, independientemente de su clasificación de vatios-hora. Se pueden realizar expediciones de herramientas con baterías (combo kits) por vía aérea, como exceptuados, si la clasificación de vatios-hora del paquete de batería no supera los 100 Wh. Independientemente de si el transporte se considera exento o completamente regulado, el expedidor será responsable de consultar las normas recientes sobre los requisitos de embalaje, etiquetado o marcado y documentación.

La información expuesta en esta sección del manual se proporciona de buena fe y se considera exacta en el momento de creación del documento. No obstante, no se ofrece ninguna garantía, ni implícita ni explícita. Es responsabilidad del comprador comprobar que todas sus actividades se ajusten a las **recomendaciones** aplicables.

1. El mejor almacenamiento es en un lugar fresco y seco alejado de la luz solar directa y del frío o calor excesivos. Para un rendimiento y una duración óptimos de las baterías, guárdelas a temperatura ambiente cuando no las utilice.
2. Si va a realizar un almacenamiento duradero, se aconseja que guarde una batería completamente cargada en un lugar frío y seco para obtener los máximos resultados del cargador.

**NOTA:** Las baterías no deberán guardarse completamente descargadas. El paquete de pilas deberá recargarse antes de utilizarse.

### Etiquetas en el cargador y en la batería

Además de los pictogramas utilizados en el presente manual, las etiquetas del cargador y la batería muestran los siguientes pictogramas:



Antes del uso, lea el manual de instrucciones.



Consulte el tiempo de carga en **Datos técnicos**.



No sondee con objetos conductivos.



No cargue baterías dañadas.



No la exponga al agua.



Sustituya los cables defectuosos inmediatamente.



Cargar solo a una temperatura comprendida entre 4 °C y 40 °C.



Solo para uso en interiores.



Elimine la batería respetando el medio ambiente.

**LI-ION**



Cargue las baterías STANLEY FATMAX solo con los cargadores designados por STANLEY FATMAX. Cargar baterías que no sean las indicadas por STANLEY FATMAX con un cargador STANLEY FATMAX puede hacer que las baterías exploten o causen otras situaciones peligrosas.



No queme el paquete de baterías.

### Tipo de batería

El SFMCPH845 funciona con una batería de 18 voltios.

Se pueden usar estas baterías: SFMCB202, SFMCB204, SFMCB206. Consulte los **Datos técnicos** para más información.

### Contenido del embalaje

El embalaje contiene:

- 1 cortasetos
- 1 vaina protectora
- 1 batería
- 1 cargador
- 1 manual de instrucciones

- Compruebe si la herramienta, las piezas o los accesorios han sufrido algún daño durante el transporte.
- Tómese el tiempo necesario para leer íntegramente y comprender este manual antes de utilizar el producto.

### Marcas sobre la herramienta

En la herramienta se muestran los siguientes pictogramas:



Antes de usar el aparato, lea el manual de instrucciones.



Use protección auditiva.





Use protección para los ojos.



Use protección para la cabeza.



Use calzado antideslizante.



Tenga cuidado con los objetos que caen.



No exponga la herramienta a la lluvia ni a la humedad elevada, ni la deje a la intemperie cuando llueva.



Apague la herramienta. Antes de realizar alguna operación de mantenimiento en la herramienta, extraiga la batería.



Mantenga alejados a los extraños.



Mantenga las manos alejadas de la hoja.



Peligro de electrocución. Manténgase a una distancia mínima de 10 m de las líneas de eléctricas aéreas.



Potencia sonora conforme con la Directiva 2000/14/CE.

### Posición del código de fecha (Fig. Q)

El código de fecha **29**, que incluye también el año de fabricación, viene impreso en la carcasa.

Ejemplo:

2019 XX XX

Año de fabricación

### Descripción (Fig. A)

**ADVERTENCIA:** Jamás altere la herramienta eléctrica ni ninguna de sus piezas. Podrían producirse lesiones personales o daños.

- |                                |                                  |
|--------------------------------|----------------------------------|
| 1 Interruptor de accionamiento | 9 Cabezal de cinco posiciones    |
| 2 Botón de bloqueo             | 10 Hoja de corte                 |
| 3 Batería                      | 11 Conjunto de la empuñadura     |
| 4 Mango de espuma              | 12 Conjunto del cabezal de corte |
| 5 Poste roscado                |                                  |
| 6 Camisa roscada               |                                  |
| 7 Pestillo de bloqueo          |                                  |
| 8 Protector de manos           |                                  |

### Uso previsto

El cortasetos STANLEY FATMAX, SFCMCPH845 ha sido diseñado para aplicaciones profesionales de arreglo de jardines.

**NO** debe usarse en condiciones de humedad ni en presencia de líquidos o gases inflamables.

Este cortasetos de altura es una herramienta eléctrica profesional.

**NO** permita que los niños toquen la herramienta. El uso de la herramienta por parte de operadores inexpertos requiere supervisión.

- **Niños pequeños y personas con discapacidades.** Este aparato no está destinado para uso por parte de niños pequeños o personas con discapacidades, sin supervisión.
- Este producto no se ha diseñado para ser utilizado por personas (niños incluidos) que presenten discapacidades físicas, sensoriales o mentales, o que carezcan de la experiencia, conocimiento o destrezas necesarias, a menos que estén supervisadas por una persona que se haga responsable de su seguridad. No deje nunca a los niños solos con este producto.

### MONTAJE Y AJUSTES

**ADVERTENCIA:** Para disminuir el riesgo de lesiones personales graves, apague la herramienta y desconecte la batería antes de realizar cualquier ajuste o de poner o quitar acoplamientos o accesorios. El encendido accidental puede causar lesiones.

**ADVERTENCIA:** Utilice exclusivamente las baterías y los cargadores de STANLEY FATMAX.

### Introducir y retirar la batería de la herramienta (Fig. B, C)

**NOTA:** Compruebe que la batería **9** esté totalmente cargada.

#### Instalar la batería en la empuñadura de la herramienta

1. Alinee la batería **9** con las barras ubicadas en el interior de la empuñadura de la herramienta (Fig. B).
2. Deslice el paquete de baterías en la empuñadura hasta que quede bien colocado y asegúrese de que haga clic cuando encaje.

#### Retirar la batería de la herramienta

1. Pulse el botón de liberación **10** y tire firmemente de la batería para sacarla de la empuñadura de la herramienta.
2. Introduzca la batería en el cargador como se indica en la sección del cargador del presente manual.

#### Baterías con indicador de carga (Fig. C)

Algunas baterías STANLEY FATMAX incluyen un indicador de carga que consiste en tres luces de LED de color verde que indican el nivel de carga restante de la batería.

Para activar el indicador de carga, mantenga pulsado el botón del indicador de carga **11**. Un grupo de tres luces LED verdes se iluminará, indicando el nivel de carga restante. Cuando el nivel

de carga de la batería esté por debajo del límite necesario para el uso, el indicador de carga no se iluminará y deberá recargar la batería.

**NOTA:** El indicador de carga es solo una indicación de la carga que queda en la batería. No indica ninguna funcionalidad de la herramienta y podrá registrar variaciones en función de los componentes del producto, la temperatura y la aplicación del usuario final.

## Conexión del conjunto del cabezal del cortasetos al conjunto de la empuñadura (Fig. A, D).

Combinando el conjunto de la empuñadura **11** con el conjunto del cabezal de corte **12** se arma un cortasetos de aproximadamente 1,8 m (6').

- Haga coincidir la ranura del exterior del extremo del acoplamiento de la empuñadura **11** con la lengüeta del interior del extremo del acoplamiento del conjunto del cabezal de corte **12**.
- Deslice el manguito roscado **6** del conjunto del cabezal de corte hacia abajo tanto como sea posible y gírelo en sentido horario hasta que se detenga y cubra totalmente las roscas anaranjadas.



**ADVERTENCIA:** Asegúrese siempre de que el manguito esté completamente enroscado y que las roscas rojas dejen de estar visibles. Si no enrosca totalmente el manguito, podrían desconectarse los conjuntos y podría producirse una situación peligrosa. Compruebe periódicamente las conexiones para asegurarse de que las roscas no estén visibles.

## Desmontaje del conjunto del cabezal de corte (Fig. D)



**ADVERTENCIA:** Cuchilla móvil afilada. Para evitar accidentes, compruebe haber sacado la batería de la empuñadura antes de efectuar las siguientes operaciones. No hacerlo podría provocar graves lesiones personales.

Cuando desmonte los conjuntos, apoye el conjunto de la empuñadura **11** en el suelo y sujete el centro del conjunto del cabezal de corte **12** con una mano. Utilice la otra mano para aflojar el manguito roscado y separe las dos mitades.

## FUNCIONAMIENTO

### Instrucciones de uso



**ADVERTENCIA:** Respete siempre las instrucciones de seguridad y las normas aplicables.



**ADVERTENCIA:** Para disminuir el riesgo de lesiones personales graves, apague la herramienta y desconecte la batería antes de realizar cualquier ajuste o de poner o quitar acoplamientos o accesorios. El encendido accidental puede causar lesiones.

## Posición adecuada de las manos (Fig. D)



**ADVERTENCIA:** Para reducir el riesgo de lesiones personales graves, tenga **SIEMPRE** las manos en una posición adecuada como la que se muestra.



**ADVERTENCIA:** Para reducir el riesgo de lesiones personales graves, sujete **SIEMPRE** bien para prevenir una reacción repentina.

Siempre debe sujetar el cortasetos como se muestra en las ilustraciones de este manual, con una mano en la empuñadura del interruptor **14** y la otra en el asidero **4**.

## Giro del cabezal de corte (Fig. A, E)

El cabezal de corte gira a 180° y puede bloquearse en 5 posiciones distintas dentro de ese rango. Para no pincharse, use guantes.

- Presione el pestillo de bloqueo **7** y levante el cabezal de corte.
- Bloquee el cabezal de corte en una de las 5 posiciones. Asegúrese de que el cabezal de corte está en posición bloqueada intentando mover el compartimento del motor. Si no está bloqueado, gírelo a la posición de bloqueo más cercana.

## Interruptor (Fig. A)

Para encender la herramienta, presione el botón de bloqueo **1** hacia atrás con el pulgar y luego apriete el gatillo **2**. (Cuando la herramienta se ponga en funcionamiento, podrá soltar el botón de bloqueo) Para apagar la herramienta, suelte el interruptor.

## Instrucciones de corte (Fig. A, F, G)



**PELIGRO: MANTENGA LAS MANOS ALEJADAS DE LAS CUCHILLAS.**



**ADVERTENCIA:** Para protegerse contra lesiones, respete lo siguiente:

- ANTES DE USAR EL APARATO, LEA EL MANUAL DE INSTRUCCIONES. GUARDE EL MANUAL DE INSTRUCCIONES.
- Compruebe que en el borde no haya objetos extraños tales como cables o alambres, antes de cada uso.
- MANTENGA LAS MANOS EN LAS EMPUÑADURAS. NO SE ESTIRE DEMASIADO.
- NO USE EL APARATO EN CONDICIONES DE HUMEDAD.



**CUIDADO:** LA CUCHILLA PUEDE GIRAR EN VACÍO DESPUÉS DE APAGAR EL APARATO.

**NOTA:** La obstrucción de la cuchilla en las ramas grandes puede causar daños.

**POSICIONES DE TRABAJO (Fig. D, F, G)** – Mantenga la posición y el equilibrio adecuado y no se estire demasiado. Use gafas de seguridad y calzado antideslizante cuando corte. Sujete firmemente la herramienta con las dos manos y enciéndala. Siempre debe sujetar el cortasetos como se muestra en las ilustraciones de este manual, con una mano en la empuñadura del interruptor **14** y la otra en el asidero **4**. Nunca debe sujetar la herramienta por el protector de las manos.

**CORTE DE LOS NUEVOS CRECIMIENTOS** – Lo más efectivo es aplicar un movimiento amplio de barrido, alimentando los dientes de la hoja a través de las ramas. Si se gira ligeramente hacia abajo la cuchilla en dirección del movimiento, se obtiene el mejor corte.

**NIVELAR LOS SETOS** – Para obtener bordes excepcionalmente nivelados, puede extender un trozo de cuerda a lo largo del borde como guía.

**CORTE LATERAL DE LOS SETOS (Fig. G)** – Oriente el cortasetos como se muestra, comenzando desde abajo y subiendo.

### Instrucciones de corte (Reino Unido e Irlanda)

- Corte setos y arbustos con hojas caducas (que producen hoja nueva cada año) en junio y en octubre.
- Corte árboles o plantas de hoja perenne en abril y en agosto.
- Corte coníferas y otros arbustos de rápido crecimiento cada seis semanas, de mayo a octubre.

### Instrucciones de corte (Australia y Nueva Zelanda)

- Corte setos y arbustos con hojas caducas (que producen hoja nueva cada año) en diciembre y en marzo.
- Corte árboles o plantas de hoja perenne en septiembre y en febrero.
- Corte coníferas y otros arbustos de rápido crecimiento cada seis semanas de octubre a marzo.

## MANTENIMIENTO

Su herramienta STANLEY FATMAX ha sido diseñada para funcionar mucho tiempo con un mínimo de mantenimiento. El funcionamiento satisfactorio y continuo depende del buen cuidado de la herramienta y de una limpieza frecuente.

 **ADVERTENCIA:** Para disminuir el riesgo de lesiones personales graves, apague la herramienta y desconecte la batería antes de realizar cualquier ajuste o de poner o quitar acoplamientos o accesorios. El encendido accidental puede causar lesiones.

El cargador y la batería no pueden ser reparados.



### Lubricación

1. Después del uso, limpie con cuidado las cuchillas con un disolvente resinoso.
2. Después de la limpieza, aplique una película de lubricante en la hoja expuesta.
3. Coloque el cortasetos vertical con las hojas hacia el suelo y hágalo funcionar unos segundos para dispersar totalmente el lubricante.

### Transporte del cortasetos de altura

Retire siempre la batería del cortasetos de altura antes de transportarlo. Mantenga la pértiga en el punto de equilibrio con las hojas hacia atrás.

## Almacenamiento del cortasetos de altura

1. Desconecte la batería de la herramienta.
2. El mejor almacenamiento es en un lugar fresco y seco alejado de la luz solar directa y del frío o calor excesivos.



### Limpieza



**ADVERTENCIA:** Elimine con aire seco la suciedad y el polvo de la carcasa principal tan pronto como advierta que se acumulan en las rejillas de ventilación o alrededor de ellas. Cuando lleve a cabo este procedimiento, póngase una protección ocular y una mascarilla contra el polvo homologadas.



**ADVERTENCIA:** No utilice nunca disolventes u otros productos químicos fuertes para limpiar las piezas no metálicas de la herramienta. Estos productos químicos pueden debilitar los materiales usados en estas partes. Use un paño humedecido únicamente con agua y jabón suave. Nunca permita que entre ningún líquido en la herramienta ni sumerja ninguna parte de la misma en ningún líquido.

### Accesorios opcionales



**ADVERTENCIA:** Puesto que los accesorios que no son suministrados por STANLEY FATMAX no han sido sometidos a pruebas con este producto, su uso con esta herramienta podría ser peligroso. Para disminuir el riesgo de lesiones, con este producto se deben usar exclusivamente los accesorios recomendados por STANLEY FATMAX.

Consulte a su distribuidor para obtener más información acerca de los accesorios adecuados.

### Proteger el medioambiente



Recogida selectiva. Los productos y las baterías marcadas con este símbolo no deben eliminarse junto con los residuos domésticos normales.

Los productos y las baterías que contienen materiales que se puedan recuperar o reciclar reducen la demanda de materias primas. Recicle los productos eléctricos y las baterías de conformidad con las normas locales. Encontrará más información en [www.2helpU.com](http://www.2helpU.com).

### Batería recargable

Esta batería de larga vida deberá recargarse cuando no produzca energía suficiente para trabajos que antes se efectuaban fácilmente. Al final de su vida útil, deseche las baterías respetando el medioambiente:

- Haga agotar completamente la batería y extráigala de la herramienta.
- Las baterías de iones de litio son reciclables. Llévelas a su distribuidor o punto de reciclaje local. Las baterías recogidas serán recicladas o eliminadas adecuadamente.



---

## Garantía

### Garantía de 1 año

Todas las herramientas eléctricas STANLEY FATMAX incluyen una garantía de 1 año como estándar. En el caso improbable de que su herramienta eléctrica se averíe debido a materiales o mano de obra defectuosos en el plazo de un 1 año partir de la fecha de compra, STANLEY garantiza la sustitución o la reparación gratuita de todas las piezas defectuosas o, a nuestra discreción, la sustitución gratuita del artículo.

### Garantía de 3 año

Registre su herramienta eléctrica STANLEY FATMAX dentro de las 4 semanas siguientes a la compra y tendrá derecho a una garantía adicional de 2 años. Si registra su herramienta eléctrica, en el caso improbable de que esta resulte defectuosa debido a materiales o mano de obra defectuosos, STANLEY garantiza la sustitución o la reparación de todas las piezas defectuosas sin cargo alguno, o -a nuestra discreción- la sustitución del artículo sin ningún cargo.

# CORTA-SEBES

## SFMCPH845

### Parabéns!

Escolheu uma ferramenta da STANLEY FATMAX. Longos anos de experiência, um desenvolvimento meticuloso dos seus produtos e um grande espírito de inovação tornaram a STANLEY FATMAX um dos parceiros mais fiáveis para os utilizadores de ferramentas eléctricas profissionais.

### Dados técnicos

Baterias e carregadores vendidos em separado

		SFMCPH845
Tensão	$V_{CC}$	18
Tipo		1
Comprimento da lâmina	mm	450
Folga da lâmina	mm	19
Cursos da lâmina	spm	1400 min <sup>-1</sup>
Tamanho da largura de corte	mm	457
Peso (sem a bateria)	kg	3,6

Valores de ruído e vibração (valores totais de vibração) de acordo com a EN62841-2-15:

$L_{PA}$ (nível de emissão de pressão acústica)	dB (A)	75,5
$L_{WA}$ (nível de potência acústica)	dB (A)	90,0
K (variabilidade do nível acústico indicado)	dB (A)	2,2
Valor de vibração das emissões $a_{H1}$ =	$m/s^2$	< 2,5
K de variabilidade =	$m/s^2$	1,5

O nível de emissão de vibrações indicado nesta ficha de informações foi medido em conformidade com um teste uniformizado estabelecido pela norma EN62841 e pode ser utilizado para comparar ferramentas. Por conseguinte, este nível pode ser utilizado para uma avaliação preliminar da exposição às vibrações.



**ATENÇÃO:** O nível de emissão de vibrações declarado diz respeito às principais aplicações da ferramenta. No entanto, se a ferramenta for utilizada para outras aplicações ou com outros acessórios, ou tiver uma manutenção insuficiente, o nível de emissão de vibrações poderá ser diferente. Isto pode aumentar significativamente o nível de exposição às vibrações ao longo do período total de trabalho.

Além disso, a estimativa do nível de exposição às vibrações também deverá ter em conta o número de vezes que a ferramenta é desligada ou está em funcionamento, mas sem executar tarefas. Isto pode reduzir significativamente o nível de exposição ao longo do período total de trabalho. Identifique as medidas de segurança adicionais para proteger o utilizador contra os efeitos das vibrações,

tais como: manutenção da ferramenta e dos acessórios, manter as mãos quentes e organização dos padrões de trabalho.

Cat. bateria #	Tensão de saída	Carregador SFMCB12
SFMCB202	18	X
SFMCB204	18	X
SFMCB206	18	X

"X" indica que a bateria é compatível com o carregador específico. Leia o manual de instruções para obter informações mais específicas.

### Declaração de conformidade da CE

#### Directiva da maquinaria



#### Corta-sebes SFMCPH845

A STANLEY FATMAX declara que os produtos descritos em **Dados técnicos** estão em conformidade com as seguintes normas:

2006/42/CE, EN62841-1:2015, EN ISO 10517:2019.

2000/14/CE, Anexo V

Certificação DEKRA B.V.

Meander 1051/P.O. box 5185

6525 MJ ARNHEM/6802 ED

ARNHEM, Países Baixos

$L_{PA}$  (potência acústica medida) 75,5 dB(A)  
incerteza (K) = 2,5 dB (A)

$L_{WA}$  (potência acústica garantida) 92 dB(A)

Estes produtos também estão em conformidade com as Directivas 2014/30/UE e 2011/65/UE. Para obter mais informações, contacte a STANLEY FATMAX através da morada indicada a seguir ou consulte o verso do manual.

O abaixo assinado é responsável pela compilação do ficheiro técnico e faz esta declaração em nome da STANLEY FATMAX.

A. P. Smith

Director Técnico

STANLEY FATMAX Europe, Egide Walschaertsstraat 14-18,  
2800 Mechelen, Bélgica

28.10.2019



**ATENÇÃO:** Para reduzir o risco de ferimentos, leia o manual de instruções.

## Definições: Diretrizes de segurança

As definições abaixo descrevem o nível de gravidade de cada aviso. Leia o manual e preste atenção a estes símbolos.



**PERIGO:** Indica uma situação de perigo eminente que, se não for evitada, **irá** resultar em **morte ou ferimentos graves**.



**ATENÇÃO:** Indica uma situação potencialmente perigosa que, se não for evitada, **poderá** resultar em **morte ou ferimentos graves**.



**CUIDADO:** Indica uma situação potencialmente perigosa que, se não for evitada, **poderá** resultar em **ferimentos ligeiros ou moderados**.

**AVISO:** Indica uma prática **não relacionada com ferimentos** que, se não for evitada, **pode** resultar em **danos materiais**.



Indica risco de choque eléctrico.



Indica risco de incêndio.

## Avisos de segurança gerais relativos a ferramentas eléctricas



**ATENÇÃO:** *Leia todos os avisos de segurança e todas as instruções. O não seguimento dos avisos e das instruções poderá resultar em choque eléctrico, incêndio e/ou ferimentos graves.*

### GUARDE TODOS OS AVISOS E INSTRUÇÕES PARA FUTURA REFERÊNCIA

Em todos os avisos que se seguem, o termo "ferramenta eléctrica" refere-se à sua ferramenta alimentada pela rede eléctrica (com fios) ou por uma bateria (sem fios).

#### 1) Segurança na área de trabalho

- Mantenha a área de trabalho limpa e bem iluminada.** As áreas desorganizadas ou escuras são propensas a acidentes.
- Não utilize as ferramentas eléctricas em ambientes explosivos, como, por exemplo, na presença de líquidos, gases ou poeiras inflamáveis.** As ferramentas eléctricas criam faíscas que poderão inflamar estas poeiras ou vapores.
- Mantenha crianças e outras pessoas à distância quando utilizar a ferramenta eléctrica.** As distrações podem levar à perda do controlo da ferramenta.

#### 2) Segurança eléctrica

- As fichas das ferramentas eléctricas têm de ser compatíveis com a tomada de electricidade. Nunca modifique a ficha de forma alguma. Não utilize fichas adaptadoras com ferramentas eléctricas ligadas à terra.** As fichas não modificadas e as tomadas compatíveis reduzem o risco de choque eléctrico.
- Evite o contacto corporal com superfícies ligadas à terra, como tubos, radiadores, fogões e frigoríficos.**

Se o seu corpo estiver "ligado" à terra, o risco de choque eléctrico é maior.

- Não exponha as ferramentas eléctricas à chuva ou a condições de humidade.** A entrada de água numa ferramenta eléctrica aumenta o risco de choque eléctrico.
- Não aplique força excessiva sobre o cabo. Nunca o utilize para transportar, puxar ou desligar a ferramenta eléctrica. Mantenha o cabo afastado de fontes de calor, substâncias oleosas, arestas aguçadas ou peças móveis.** Os cabos danificados ou emaranhados aumentam o risco de choque eléctrico.
- Ao utilizar uma ferramenta eléctrica no exterior, use uma extensão adequada para utilização ao ar livre.** A utilização de um cabo adequado para uso ao ar livre reduz o risco de choque eléctrico.
- Se não for possível evitar trabalhar com uma ferramenta eléctrica num local húmido, utilize uma fonte de alimentação protegida por um dispositivo de corrente residual (DCR).** A utilização de um DCR reduz o risco de choque eléctrico.

#### 3) Segurança pessoal

- Esteja atento, preste atenção ao que está a fazer e use o bom senso quando operar uma ferramenta eléctrica. Não utilize uma ferramenta eléctrica quando estiver cansado ou sob o efeito de drogas, álcool ou medicamentos.** Um momento de distração durante a utilização de ferramentas eléctricas pode causar ferimentos graves.
- Use equipamento de protecção individual. Use sempre protecção ocular.** O equipamento de protecção, como, por exemplo, uma máscara anti-poeiras, sapatos de segurança antiderrapantes, um capacete de segurança ou uma protecção auditiva, usado nas condições apropriadas, reduz o risco de ferimentos.
- Evite accionamentos acidentais. Certifique-se de que o interruptor da ferramenta está na posição de desligado antes de a ligar à tomada de electricidade e/ou inserir a bateria, ou antes de pegar ou transportar a ferramenta.** Se mantiver o dedo sobre o interruptor ao transportar ferramentas eléctricas ou se as ligar à fonte de alimentação com o interruptor ligado, poderá originar acidentes.
- Retire qualquer chave de ajuste ou chave de porcas antes de ligar a ferramenta eléctrica.** Uma chave de porcas ou chave de ajuste deixada numa peça móvel da ferramenta poderá resultar em ferimentos.
- Não se estique demasiado quando trabalhar com a ferramenta. Mantenha-se sempre bem posicionado e equilibrado.** Desta forma, será mais fácil controlar a ferramenta eléctrica em situações inesperadas.
- Use vestuário adequado. Não use roupa larga ou jóias. Mantenha o cabelo, a roupa e as luvas afastados das peças móveis.** As roupas largas, as jóias ou o cabelo comprido podem ficar presos nestas peças.

- g) **Se forem fornecidos acessórios para a ligação de máquinas de extracção e recolha de partículas, certifique-se de que estes são ligados e utilizados correctamente.** A utilização de dispositivos de extracção de partículas pode reduzir os riscos relacionados com as mesmas.
- h) **Não permita que a familiaridade resultante da utilização frequente de ferramentas lhe permita ser complacente e ignorar os princípios de segurança da ferramenta.** Uma acção descuidada pode causar ferimentos graves numa fracção de segundo.

#### 4) Utilização e cuidados a ter com a ferramenta

- a) **Não utilize a ferramenta eléctrica de forma forçada. Utilize a ferramenta eléctrica correcta para o seu trabalho.** A ferramenta eléctrica adequada irá efectuar o trabalho de um modo mais eficiente e seguro se for utilizada de acordo com a potência para a qual foi concebida.
- b) **Não utilize a ferramenta eléctrica se o respectivo gatilho não a ligar e desligar.** Qualquer ferramenta eléctrica que não possa ser controlada através do gatilho de alimentação é perigosa e tem de ser reparada.
- c) **Retire a ficha da tomada de electricidade e/ou a bateria da ferramenta eléctrica antes de efectuar quaisquer ajustes, substituir acessórios ou guardar a ferramenta.** Estas medidas de segurança preventivas reduzem o risco de ligar a ferramenta eléctrica acidentalmente.
- d) **Guarde as ferramentas eléctricas que não estiverem a ser utilizadas fora do alcance de crianças e não permita que o aparelho seja utilizado por pessoas não familiarizadas com o mesmo ou com estas instruções.** As ferramentas eléctricas são perigosas nas mãos de pessoas que não possuam as qualificações necessárias para as manusear.
- e) **Faça a devida manutenção das ferramentas eléctricas. Verifique se as peças móveis da ferramenta eléctrica estão alinhadas e não emperram, bem como se existem peças partidas ou danificadas ou quaisquer outras condições que possam afectar o funcionamento da mesma. Se a ferramenta eléctrica estiver danificada, esta não deve ser utilizada até que seja reparada.** Muitos acidentes têm como principal causa ferramentas eléctricas com uma manutenção insuficiente.
- f) **Mantenha as ferramentas de corte sempre afiadas e limpas.** As ferramentas de corte sujeitas a uma manutenção adequada, com arestas de corte afiadas, emperram com menos frequência e controlam-se com maior facilidade.
- g) **Utilize a ferramenta eléctrica, os acessórios e as peças, etc., de acordo com estas instruções, tendo em conta as condições de trabalho e a tarefa a ser efectuada.** A utilização da ferramenta eléctrica

para fins diferentes dos previstos poderá resultar em situações perigosas.

- h) **Mantenha as pegas e as superfícies de fixação secas, limpas e sem óleo ou massa lubrificante.** Pegas e superfícies de fixação derrapantes não permitem o funcionamento e o controlo seguros da ferramenta em situações inesperadas

#### 5) Utilização e cuidados a ter com a ferramenta com pilhas

- a) **Recarregue apenas com o carregador especificado pelo fabricante.** Um carregador adequado para um tipo de bateria pode causar um incêndio se for utilizado com outra bateria.
- b) **Utilize ferramentas eléctricas apenas com baterias específicas.** A utilização de outras baterias pode dar origem a ferimentos e a incêndio.
- c) **Quando não utilizar a bateria, mantenha-a afastada de outros objectos metálicos, tais como cliques para papel, moedas, chaves, pregos, parafusos ou outros pequenos objectos metálicos que permitam fazer a ligação de um terminal para outro.** O curto-circuito dos terminais de bateria pode causar queimaduras ou incêndio.
- d) **Em condições abusivas, pode derramar líquido da bateria, devendo evitar o contacto. Se tocar acidentalmente no líquido, lave bem com água. Se o líquido entrar em contacto com os olhos, consulte um médico.** O líquido derramado da bateria pode causar irritação ou queimaduras.
- e) **Não utilize uma bateria ou ferramenta que esteja danificada ou modificada.** As baterias danificadas ou modificadas podem dar origem a um comportamento imprevisível e resultar em incêndio, explosão ou ferimentos.
- f) **Não exponha a bateria ou a ferramenta a fogo ou temperatura excessiva.** A exposição a fogo ou temperatura superior a 130 °C pode causar uma explosão.
- g) **Siga todas as instruções de carregamento. Não carregue a bateria ou a ferramenta fora da gama especificada nas instruções.** O carregamento indevido ou a temperaturas fora da gama especificada podem causar danos na bateria e aumentar o risco de incêndio.

#### 6) Assistência

- a) **A sua ferramenta eléctrica só deve ser reparada por um técnico qualificado e só devem ser utilizadas peças sobresselentes originais.** Desta forma, é garantida a segurança da ferramenta eléctrica.
- b) **Nunca repare baterias danificadas.** A reparação de baterias danificadas só deve ser efectuada pelo fabricante ou por fornecedores de serviços autorizados

#### Instruções de segurança adicionais para corta-sebes



**ATENÇÃO:** Os elementos de corte continuam a rodar depois de o motor ser desligado.

- **Mantenha todas as partes do corpo afastadas da lâmina. Não retire o material cortado nem segure no material que pretende cortar quando as lâminas estiverem em movimento.** As lâminas continuam a mover-se após o interruptor ter sido desligado. Um momento de falta de atenção enquanto trabalha com o corta-sebes pode causar ferimentos graves.
- **Transporte o corta-sebes pela pega com a lâmina parada e tenha cuidado para não pressionar qualquer interruptor de alimentação.** O transporte correcto do corta-sebes diminui o risco de arranque inadvertido e resulta em ferimentos causados pelas lâminas.
- **Quando transportar ou armazenar o corta-sebes, coloque sempre a tampa da lâmina.** O manuseamento correcto do corta-sebes diminui o risco de ferimentos causados pelas lâminas.
- **Quando retirar material encravado ou reparar a unidade, certifique-se de que todos os interruptores de alimentação estão desligados e que a bateria foi removida ou desligada.** A utilização inesperada do corta-sebes quando retirar material encravado ou proceder a reparações pode resultar em ferimentos graves.
- **Segure o corta-sebes apenas pelas superfícies isoladas, porque a lâmina pode tocar em cabos escondidos.** As lâminas em contacto com um cabo "sob tensão" podem expor peças metálicas do corta-sebes "sob tensão" e causar um choque eléctrico no utilizador.
- **Mantenha todos os fios e cabos de alimentação afastados da área de corte.** Os fios e cabos de alimentação podem estar escondidos em sebes ou arbustos e podem ser cortados acidentalmente pela lâmina.
- **Não utilize o corta-sebes em condições meteorológicas adversas, especialmente se houver risco de relâmpagos.** Isto diminui o risco de ser atingido por relâmpagos.
- **Para reduzir o risco de electrocussão, nunca utilize o corta-sebes de longo alcance perto de linhas de transporte de electricidade.** O contacto com, ou a utilização de linhas de transporte de electricidade próximas, pode causar ferimentos graves ou choque eléctrico, resultando em morte.
- **Utilize sempre duas mãos quando utilizar o corta-sebes de longo alcance.** Segure o corta-sebes de longo alcance com ambas as mãos para evitar a perda de controlo.
- **Utilize sempre protecção para a cabeça quando utilizar o corta-sebes de longo alcance em altura.** A queda de resíduos pode causar ferimentos graves.
- **Verifique se a sebe apresenta objectos estranhos, por exemplo, cercas de arame.**
- O corta-sebes foi concebido para ser utilizado pelo utilizador a nível do solo e não em escadotes ou noutro suporte instável. Antes de utilizar o corta-sebes, o utilizador deve certificar-se sempre de que o(s) dispositivo(s) de bloqueio de quaisquer elementos móveis (por exemplo, a haste alargada e o elemento articulado), caso haja, estão na posição bloqueada
- A utilização adequada é descrita neste manual de instruções. O uso de qualquer acessório ou a execução de qualquer

operação com esta ferramenta que não esteja recomendada neste manual de instruções pode resultar em ferimentos e/ou danos materiais.

- Não transporte a ferramenta com as mãos na pega frontal, não ligue o interruptor de accionamento, a menos que a bateria tenha sido removida.
- Se nunca utilizou um corta-sebes, peça instruções práticas a um utilizador experiente, além de consultar este manual.
- Nunca toque nas lâminas com a ferramenta em funcionamento.
- Nunca force a imobilização das lâminas.
- Só deve baixar a máquina quando as lâminas pararem por completo.
- Verifique com regularidade se a lâmina apresenta danos e desgaste. Não utilize a ferramenta se as lâminas estiverem danificadas.
- Tenha cuidado para não cortar objectos duros (por exemplo, fios de metal, grades). Se tocar por acidente nesse tipo de objectos, desligue a ferramenta de imediato e verifique se apresenta danos.
- Se a ferramenta começar a vibrar de maneira anormal, desligue-a de imediato e verifique se apresenta danos.
- Se a ferramenta bloquear, desligue-a de imediato. Retire a bateria antes de a limpar para retirar obstruções.
- Depois de utilizar a ferramenta, coloque o revestimento da lâmina sobre as lâminas. Guarde a ferramenta, certificando-se de que a lâmina não fica exposta.
- Certifique-se sempre de que todas as protecções estão colocadas quando utilizar a ferramenta. Nunca tente utilizar uma ferramenta incompleta ou uma ferramenta com modificações não autorizadas.
- Nunca permita que crianças utilizem a ferramenta.
- Tenha cuidado com a queda de resíduos quando cortar a parte mais alta de uma sebe.
- Segure sempre a ferramenta com ambas as mãos e pelas pegas fornecidas.

## Instruções de segurança para corta-sebes de longo alcance

- **Não utilize o corta-sebes de longo alcance em condições meteorológicas adversas, especialmente se houver risco de relâmpagos.** Isto diminui o risco de ser atingido por relâmpagos.
- **Para reduzir o risco de electrocussão, nunca utilize o corta-sebes perto de linhas de transporte de electricidade.** O contacto com, ou a utilização de linhas de transporte de electricidade próximas, pode causar ferimentos graves ou choque eléctrico, resultando em morte.
- **Utilize sempre duas mãos quando utilizar o corta-sebes de longo alcance.** Segure o corta-sebes de longo alcance com ambas as mãos para evitar a perda de controlo.
- **Utilize sempre protecção para a cabeça quando utilizar o corta-sebes de longo alcance em altura.** A queda de resíduos pode causar ferimentos graves. Utilize um capacete em conformidade com a norma ANSI Z89.1 (CAN/CSA Z94.1).



**CUIDADO:** Não exponha o equipamento à chuva.

## Regras importantes de segurança



### ATENÇÃO: Leia e compreenda todas as instruções.

O não cumprimento de todas as instruções indicadas abaixo pode resultar em choque eléctrico, incêndio e/ou ferimentos graves.

## GUARDE ESTAS INSTRUÇÕES

### Antes de utilizar o corta-sebes com haste



**CUIDADO:** A unidade não foi concebida para fornecer protecção contra choques eléctricos se houver contacto com linhas eléctricas aéreas. Consulte os regulamentos locais para saber quais são as distâncias seguras em relação a linhas eléctricas aéreas e certifique-se de que a posição de funcionamento é segura e protegida antes de utilizar o corta-sebes de longo alcance.

- Para um funcionamento seguro, leia e compreenda todas as instruções antes de utilizar o corta-sebes com haste. Siga todas as instruções de segurança. A não observância de todas as instruções de segurança indicadas abaixo pode dar origem a ferimentos graves.
- Preste atenção às suas acções. Faça uso de bom senso. Não utilize o corta-sebes com haste se estiver cansado.
- Apenas os adultos devidamente informados devem utilizar o corta-sebes com haste. Nunca permita que as crianças utilizem este tipo de corta-sebes.
- Só deve utilizar o corta-sebes com haste para as tarefas para o qual foi concebido.
- Não permita que crianças ou pessoas sem formação adequada utilizem este equipamento.
- Quando utilizar o corta-sebes com haste, utilize o seguinte equipamento de segurança:
  - luvas para trabalhos pesados
  - calçado robusto
  - óculos de segurança, óculos ou protecção facial assinalados para estar em conformidade com a norma ANSI Z87.1
  - máscara facial ou anti-pó (se trabalhar em áreas com pó)
- Não use roupa larga ou qualquer tipo de jóias que possam ficar presas nas lâminas ou peças rotativas do corta-sebes com haste.
- Prenda o cabelo comprido de modo a que fique ao nível dos ombros para impedir que fique emaranhado nas peças móveis.

### Quando utilizar o corta-sebes com haste

- Mantenha-se atento. Faça uso de bom senso quando utilizar a unidade.
- Mantenha a área de trabalho limpa. Áreas obstruídas podem provocar ferimentos.
- Mantenha as crianças, animais e transeuntes a uma distância segura do corta-sebes com haste. A única pessoa que deve estar na área de trabalho é o utilizador do corta-sebes com haste.

- Segure firmemente no corta-sebes com haste, com uma mão na pega revestida com espuma e a outra na pega principal.
- Mantenha os dedos afastados do gatilho até o equipamento estar pronto a ser utilizado.
- Antes de ligar o corta-sebes com haste, certifique-se de que as lâminas não tocam em qualquer objecto.
- Mantenha todas as partes do corpo afastadas de lâminas quando o corta-sebes com haste estiver em funcionamento.
- Transporte o corta-sebes com haste montado em cabo de um local para outro
  - com a bateria removida
  - segurando a haste no ponto de equilíbrio
  - com lâminas na parte de trás
- Não utilize o equipamento se as condições de iluminação não forem adequadas.
- Durante o funcionamento, faça pausas frequentes e mude de posição para reduzir a fadiga.
- Mantenha sempre os pés bem apoiados e equilibrados. Não se estique demasiado quando trabalhar com a ferramenta. Se esticar-se demasiado, pode perder o equilíbrio ou ficar exposto a superfícies afiadas.
- Não deve, em nenhuma circunstância, utilizar acessórios ou dispositivos adicionais com este equipamento, que não tenham sido fornecidos com este produto ou identificados como adequados para utilização com este equipamento neste manual de instruções.

### Não deve utilizar o corta-sebes com haste

- Sob o efeito de álcool, medicamentos ou drogas, à chuva ou em locais húmidos ou molhados
- Se estiverem presentes gases ou líquidos inflamáveis
- Se o corta-sebes com haste estiver danificado, ajustado incorrectamente, não estiver montado por completo e em segurança
- Se o gatilho não ligar ou desligar o corta-sebes com haste. As lâminas param de girar quando liberta o gatilho. O gatilho defeituoso deve ser enviado para um centro de assistência autorizado para reparação. Consulte **Reparações**.
- Se estiver com pressa
- Se estiver em cima de uma árvore ou de um escadote
- Se estiver dentro de lanças aéreas, baldes ou plataformas
- Em caso de ventos fortes ou tempestade

### Regras gerais de segurança



**ATENÇÃO: Perigo de choque.** Para evitar um choque eléctrico, não utilize a ferramenta a menos 3 m de linhas eléctricas aéreas. Antes de utilizar o corta-sebes de longo alcance, consulte os regulamentos locais para saber quais são as distâncias seguras em relação às linhas eléctricas aéreas e certifique-se de que a posição de funcionamento é segura e está protegida. Se não o fizer, podem ocorrer ferimentos graves.

- Mantenha as pegas secas, limpas e sem óleo.
- Antes de colocar a unidade no chão, certifique-se de que as lâminas de corte pararam.

**!** **PERIGO: RISCO DE CORTE.** Mantenha as mãos afastadas das lâminas. Quando o corta-sebes com haste estiver ligado, mantenha ambas as mãos nas pegas.

- **NÃO TENTE** retirar o material cortado ou segure no material que pretende cortar quando as lâminas estiverem em movimento. Retire a bateria quando retirar material encravado das lâminas. Não agarre a ferramenta pelas arestas afiadas ou lâminas de corte expostas quando levantar ou segurar o corta-sebes com haste.

**!** **CUIDADO:** As lâminas podem continuar a deslizar depois de desligar a ferramenta.

- **NÃO APLIQUE FORÇA NO CORTA-SEBES COM HASTE:** a ferramenta desempenha melhor a tarefa e a probabilidade de ferimentos será menor se a utilizar à velocidade para a qual foi concebida.
- **DESLIGUE A BATERIA** do corta-sebes com haste quando não utilizá-la ou quando não fizer a manutenção ou limpá-la.
- **ARMAZENE O CORTA-SEBES COM HASTE NÃO UTILIZADO NUM ESPAÇO FECHADO:** quando não for utilizada, o corta-sebes com haste deve ser guardado num local seco, elevado ou trancado, fora do alcance das crianças.
- **PROCEDA À MANUTENÇÃO DO CORTA-SEBES COM HASTE COM CUIDADO:** mantenha a aresta de corte afiada e limpe-a para obter um melhor desempenho e reduzir o risco de ferimentos. Mantenha as pegas secas, limpas e sem óleo e gordura.
- **VERIFIQUE SE EXISTEM PEÇAS DANIFICADAS:** antes de utilizar o corta-sebes com haste, a protecção ou outra peça danificada deve ser verificada com atenção para determinar se funciona correctamente e executa a função pretendida. Verifique o alinhamento das peças em movimento, o bloqueio das peças, rotura de peças, montagem e quaisquer outras situações que possam afectar o funcionamento. Qualquer protecção ou peça que apresente danos deve ser devidamente reparada ou substituída por um centro de assistência autorizado, a menos que haja indicação em contrário neste manual.

## Assistência

- **A reparação das ferramentas deve ser levada a cabo apenas por pessoal qualificado.** A assistência ou manutenção realizada por pessoal que não possua as qualificações necessárias pode causar ferimentos. Consulte **Reparações**.
- **Quando reparar uma ferramenta, utilize apenas peças de substituição idênticas. Siga as instruções indicadas na secção Manutenção deste manual.** A utilização de peças não autorizadas ou o não cumprimento das instruções de manutenção pode resultar em choque eléctrico ou ferimentos.

## Regras de segurança específicas

- **Segure a ferramenta apenas pelas superfícies isoladas específicas para o efeito ao efectuar uma operação em que a ferramenta de corte possa entrar em contacto com fios ocultos.** O contacto com um fio sob tensão irá fazer

também com que as partes metálicas expostas da ferramenta fiquem com corrente e provoquem um choque eléctrico no utilizador.

## Riscos residuais

Podem surgir riscos residuais adicionais durante a utilização da ferramenta, que podem não constar nos avisos de segurança incluídos. Estes riscos podem resultar de má utilização, uso prolongado, etc.

Mesmo com o cumprimento dos regulamentos de segurança relevantes e a implementação de dispositivos de segurança, alguns riscos residuais não podem ser evitados. Estes incluem:

- Ferimentos causados pelo contacto com peças em rotação/movimento.
- ferimentos causados durante a troca de peças, lâminas ou acessórios.
- Ferimentos causados pela utilização prolongada de uma ferramenta. Quando utilizar uma ferramenta durante períodos prolongados, certifique-se de que faz pausas regularmente.
- Danos auditivos.
- Os problemas de saúde causados pela inalação de poeiras resultantes da utilização da ferramenta (por exemplo: trabalhos em madeira, especialmente carvalho, faia e aglomerado de fibras de média densidade).

## Segurança eléctrica

O motor eléctrico foi concebido apenas para uma tensão específica. Verifique sempre se a tensão da bateria corresponde à tensão indicada na placa com os requisitos de alimentação da ferramenta. Certifique-se também de que a tensão do seu carregador corresponde à da corrente eléctrica.



O carregador STANLEY FATMAX tem um isolamento duplo em conformidade com a EN60335. Por conseguinte, não é necessário fio à terra.



**ATENÇÃO:** As unidades de 115 V devem ser utilizadas com um transformador de isolamento de segurança com um filtro de terra entre o enrolamento principal e o secundário.

Se o cabo de alimentação estiver danificado, deve substituí-lo por um cabo especialmente preparado, disponível através dos técnicos de reparação da STANLEY FATMAX.

### Utilizar uma extensão

Só deve utilizar a extensão se for absolutamente necessário. Use uma extensão aprovada que seja adequada para a potência de alimentação do carregador (consulte **Dados técnicos**). O diâmetro mínimo do fio condutor é 1 mm<sup>2</sup>; o comprimento máximo é de 30 m.

Ao utilizar uma bobina de cabo, desenrole sempre o cabo por completo.

## GUARDE ESTAS INSTRUÇÕES

### Carregadores

Os carregadores da STANLEY FATMAX não requerem ajuste e foram concebidos para uma operação tão fácil quanto possível.

## Instruções de segurança importantes para todos os carregadores de bateria

**GUARDE ESTAS INSTRUÇÕES:** Este manual inclui instruções de funcionamento e de segurança importantes para carregadores de bateria compatíveis (consulte **Dados técnicos**).

- Antes de utilizar o carregador, leia todas as instruções e sinais de aviso indicados no carregador, bateria e no equipamento que utiliza a bateria.



**ATENÇÃO:** Perigo de choque. Não permita a entrada de líquidos no carregador. Pode ocorrer um choque eléctrico.



**ATENÇÃO:** Recomendamos a utilização de um dispositivo de corrente residual com um limite de corrente residual de 30 mA ou menos.



**ATENÇÃO:** Perigo de queimaduras. Para reduzir o risco de ferimentos, carregue apenas baterias recarregáveis da STANLEY FATMAX. Outros tipos de baterias podem rebentar, causando ferimentos e danos.



**CUIDADO:** As crianças devem ser vigiadas para garantir que não brincam com a ferramenta.

**AVISO:** Em determinadas condições, quando o carregador está ligado à fonte de alimentação, os contactos de carga expostos no interior do carregador podem entrar em curto-circuito devido a material estranho. Os materiais estranhos condutores como, por exemplo, mas não limitado a, lâ de aço, folha de alumínio ou qualquer acumulação de partículas metálicas devem ser removidos dos orifícios do carregador. Desligue sempre o carregador da fonte de alimentação quando não estiver inserida uma bateria no respectivo compartimento.

Desligue o carregador antes de proceder à limpeza

- **NÃO carregue a bateria com carregadores que não sejam os indicados neste manual.** O carregador e a bateria foram concebidos especificamente para funcionarem em conjunto.
- **Estes carregadores não foram concebidos para qualquer outra finalidade que não seja carregar baterias recarregáveis da STANLEY FATMAX.** Quaisquer outras utilizações podem resultar em incêndio, choque eléctrico ou electrocussão.
- **Não exponha o carregador a chuva ou neve.**
- **Quando desligar o carregador, puxe pela ficha e não pelo cabo.** Isto permite reduzir o risco de danos na ficha de alimentação eléctrica e do cabo.
- **Certifique-se de que o cabo é instalado num local onde não seja pisado, onde não tropecem no fio ou esteja sujeito a danos ou esforço.**
- **Só deve utilizar uma extensão se for estritamente necessário.** O uso de uma extensão inadequada pode resultar em incêndio, choque eléctrico ou electrocussão.
- **Não coloque objectos sobre o carregador ou coloque-o sobre uma superfície macia que possa bloquear as entradas de ventilação e causar calor interno excessivo.** Coloque o carregador num local afastado de fontes de calor. O carregador é ventilado através de ranhuras na parte superior e inferior do compartimento.

- **Não utilize o carregador se o cabo ou a ficha apresentarem danos:** substitua-os de imediato.
- **Não utilize o carregador se tiver sofrido um golpe brusco, se o deixar cair ou se ficar de algum modo danificado.** Leve-o para um centro de assistência autorizado.
- **Não desmonte o carregador; leve-o para um centro de assistência autorizado, no caso de ser necessário assistência ou reparação.** Uma nova montagem incorrecta pode resultar em choque eléctrico, electrocussão ou incêndio.
- Se o cabo de alimentação ficar danificado, deve enviá-lo de imediato para o fabricante, agente de assistência ou um responsável devidamente qualificado para que possa ser substituído, de modo a evitar qualquer situação de perigo.
- **Desligue o carregador da tomada antes de proceder à limpeza. Isto reduz o risco de choque eléctrico.** A remoção da bateria não reduz este tipo de risco.
- **NUNCA** ligue dois carregadores em conjunto.
- **O carregador foi concebido para funcionar com corrente eléctrica doméstica de 230 V padrão. Não tente utilizá-lo com qualquer outro tipo de tensão.** Isto não se aplica ao carregador do automóvel.

## Carregar uma bateria (Fig. B)

1. Ligue o carregador numa tomada adequada antes de inserir a bateria.
2. Insira a bateria **9** no carregador, certificando-se de que fica totalmente encaixada no carregador. O indicador luminoso vermelho (de carga) pisca repetidamente, indicando que o processo de carga foi iniciado.
3. A conclusão do processo de carga é indicado pelo indicador luminoso vermelho, que permanece ligado de maneira contínua. A bateria fica totalmente carregada e pode ser utilizada nesta altura ou pode deixá-la no carregador. Para retirar a bateria do carregador, pressione o botão de libertação da bateria **10** na bateria.

**NOTA:** Para assegurar o máximo desempenho e vida útil das baterias de íões de lítio, carregue a bateria totalmente antes de utilizar o produto pela primeira vez.

## Funcionamento do carregador

Consulte os indicadores abaixo para saber qual é o estado do processo de carga da bateria.

Indicadores de carga

	A carregar	
	Totalmente carregada	
	Retardação de calor/frio*	

Este carregador foi concebido para detectar problemas que possam ocorrer. Quando ocorrem problemas, começa a piscar rapidamente um indicador luminoso vermelho. Se isto se verificar, retire e volte a inserir a bateria no carregador. Se o problema persistir, experimente uma bateria para determinar se o carregador está a funcionar correctamente. Se a nova bateria for carregada correctamente, isso significa que a bateria original está defeituosa e deve ser devolvida a um centro de



assistência ou a outro ponto de recolha para reciclagem. Se a nova bateria apresentar o mesmo problema do que a bateria original, deve levar o carregador e a bateria testada a um centro de assistência autorizado.

O(s) carregador(es) compatível(eis) não carrega(m) uma bateria defeituosa. O carregador indica que a bateria está defeituosa ao não acender-se ou apresentando um problema na bateria ou aparece um padrão intermitente no carregador.

**NOTA:** Isto pode também indicar que se trata de um problema no carregador.

Se o carregador indicar uma falha, leve o carregador e a bateria a um centro de assistência autorizado para que sejam submetidos a um teste.

### Retardação de calor/frio

Quando o carregador detecta que uma bateria está demasiado quente ou fria, inicia automaticamente a retardação de calor/frio, interrompendo o processo de carga até a bateria atingir a temperatura adequada. Em seguida, o carregador muda automaticamente para o modo de carga. Esta função assegura a duração máxima da bateria.

Uma bateria fria fica carregada a uma taxa mais lenta do que uma bateria quente. A bateria irá carregar a essa velocidade mais lenta durante todo o ciclo de carga e não recupera a taxa de carga máxima, mesmo que a bateria aqueça.

### Instruções de limpeza do carregador



**ATENÇÃO:** Perigo de choque. *Desligue o carregador da tomada de CA antes de proceder à limpeza. A sujidade e gordura podem ser removidas a partir do exterior do carregador com um pano ou uma escova suave não metálica. Não utilize água ou outros produtos de limpeza. Nunca permita a entrada de líquidos na ferramenta. Da mesma forma, nunca mergulhe qualquer peça da ferramenta dentro de líquidos.*

## Baterias

### Instruções de segurança importantes para todas as baterias

Quando encomendar baterias sobresselentes, certifique-se de que inclui o número de catálogo e a tensão.

A bateria não está totalmente carregada quando a retira da embalagem. Antes de utilizar a bateria e o carregador, leia as instruções de segurança indicadas abaixo. Em seguida, respeite os procedimentos de carga realçados.

#### LEIA TODAS AS INSTRUÇÕES

- **Não carregue ou utilize a bateria em ambientes explosivos, como, por exemplo, na presença de líquidos, gases ou poeiras inflamáveis.** *A colocação ou remoção da bateria do carregador pode inflamar as poeiras ou os fumos.*
- **Nunca force a entrada da bateria no carregador. Não modifique a bateria seja de que modo for para encaixá-la num carregador não compatível porque a bateria pode sofrer uma rotura e causar ferimentos graves.**
- *Carregue as baterias apenas em carregadores da STANLEY FATMAX.*

- **NÃO salpique ou coloque a bateria dentro de água ou de outros líquidos.**
- **Não armazene ou utilize a ferramenta em locais onde a temperatura possa atingir ou exceder 40° C (tais como barracões ao ar livre ou construções de metal durante o Verão).**
- **Não incinere a bateria, mesmo que apresente danos graves ou esteja totalmente gasta.** *A bateria pode explodir se for colocada no fogo. Quando as baterias de iões de lítio são queimadas formam-se vapores e materiais tóxicos.*
- **Se o conteúdo da bateria entrar em contacto com a pele, lave a área de imediato com sabão suave e água.** *Se o líquido da bateria entrar em contacto com os olhos, enxague os olhos abertos com água durante 15 minutos ou até a irritação passar. Se for necessário contactar um médico, o electrólito da bateria é composto por uma mistura de carbonetos orgânicos líquidos e sais de lítio.*
- **O conteúdo da bateria aberta pode causar irritação nas vias respiratórias.** *Respire ar fresco. Contacte um médico se os sintomas persistirem.*



**ATENÇÃO:** Perigo de queimaduras. *O líquido da bateria pode ser inflamável se estiver exposto a faíscas ou chamas.*



**ATENÇÃO:** Nunca tente abrir a bateria, seja qual for o motivo. Se a bateria estiver rachada ou danificada, não a insira no carregador. Não esmague, deixe cair nem danifique a bateria. Não utilize uma bateria ou um carregador que tenha sofrido um golpe brusco, uma queda, atropelamento ou danificada de algum modo (por exemplo, perfurada por um prego, atingida com um martelo ou pisada). Pode ocorrer choque eléctrico ou electrocussão. As baterias danificadas devem ser devolvidas ao centro de assistência para reciclagem.



**ATENÇÃO:** Perigo de incêndio. **Quando armazenar ou transportar a bateria, não deixe que objectos metálicos entrem em contacto com os terminais expostos da bateria.** *Por exemplo, não coloque a bateria dentro de aventais, bolsos, caixas de ferramentas, caixas de kits de produtos, gavetas, etc., com pregos soltos, parafusos, chaves, etc.*



**ATENÇÃO:** Quando não estiver a utilizá-la, coloque a ferramenta de lado numa superfície estável, de modo a que ninguém tropece ou sofra uma queda. *Algumas ferramentas com baterias grandes ficam na vertical dentro da bateria, mas podem ser facilmente derrubadas.*

### Transporte



**ATENÇÃO:** Perigo de incêndio. *O transporte das baterias pode dar origem a um incêndio se os terminais da bateria entrarem em contacto inadvertidamente com os materiais condutores. Quando transportar as baterias, certifique-se de que os terminais da bateria estão protegidos e devidamente isolados de materiais que possam entrar em contacto com eles e causar um curto-circuito.*

As baterias da STANLEY FATMAX estão em conformidade com todas as regulamentações de expedição aplicáveis,

de acordo com os padrões jurídicos e de indústria, que incluem as Recomendações da ONU sobre o transporte de mercadorias perigosas; disposições relativas a mercadorias perigosas da Associação do Transporte Aéreo Internacional (IATA), Regulamentações do código marítimo internacional para o transporte de mercadorias perigosas (IMDG) e o Acordo europeu relativo ao transporte rodoviário internacional de mercadorias perigosas (ADR). As baterias de iões de lítio foram testadas de acordo com a secção 38.3 das Recomendações da ONU no que respeita ao Transporte de Mercadorias Perigosas: Manual de Ensaios e Critérios.

Na maioria dos casos, a expedição de uma bateria da STANLEY FATMAX será isenta de classificação como material perigoso de Classe 9 inteiramente regulamentado. Em geral, apenas as expedições que contenham uma bateria de iões de lítio com uma taxa energética superior a 100 watts-hora (Wh) requerem a expedição de acordo com a Classe 9 inteiramente regulamentada. Todas as baterias de iões de lítio têm a classificação de watts por hora indicadas na embalagem. Além disso, devido às complexidades de regulamentação, a STANLEY FATMAX não recomenda a expedição de baterias de iões de lítio por transporte aéreo, independentemente da classificação de watts por hora. A expedição de ferramentas com baterias (conjuntos combinados) pode ser transportada por ar, conforme previsto, se a classificação de watts por hora da bateria não for superior a 100 watts-hora.

Independentemente de uma expedição ser considerada isenta ou totalmente regulamentada, é da responsabilidade do expedidor consultar as mais recentes regulamentações para a embalagem, etiquetagem/marcação e exigências de documentação.

As informações indicadas nesta secção do manual são fornecidas de boa fé e acredita-se que são rigorosas aquando da elaboração do documento. No entanto, não é fornecida qualquer garantia, expressa ou implícita. É da responsabilidade do comprador garantir que as respectivas actividades estão em conformidade com as **Recomendações** aplicáveis

1. A ventoinha deve ser armazenada num local seco e fresco afastado de luz solar directa e excesso de calor ou frio. Para usufruir de um excelente desempenho e duração da bateria, armazene as baterias à temperatura ambiente quando não utilizá-las.
2. Para um armazenamento prolongado, é recomendável armazenar a bateria totalmente carregada num local fresco, seco e afastado do carregador para obter os melhores resultados.

**NOTA:** As baterias não devem ser armazenadas totalmente sem carga. É necessário recarregar a bateria antes de a utilizar.

### Etiquetas no carregador e na bateria

Além dos símbolos indicados neste manual, as etiquetas no carregador e na bateria podem apresentar os seguintes símbolos:



Leia o manual de instruções antes de utilizar esta máquina.



Consulte **Dados técnicos** para saber qual é o período de carga.



Não a perfure com objectos condutores.



Não carregue baterias danificadas.



Não permita o contacto com água.



Substitua os cabos defeituosos imediatamente.



Carregue as baterias a uma temperatura entre 4 °C e 40 °C.



Apenas para uso dentro de casa.



Elimine a bateria com a devida atenção para com o meio ambiente.



Carregue as baterias STANLEY FATMAX apenas com carregadores da STANLEY FATMAX específicas. O carregamento de baterias da STANLEY FATMAX que não sejam as baterias especificadas com um carregador da STANLEY FATMAX pode fazer com que rebentem ou dar origem a situações de perigo.



Não queime a bateria.

### Tipo de bateria

O modelo SFMCPH845 funciona com uma bateria de 18 volts. Podem ser utilizadas as seguintes baterias: SFMCB202, SFMCB204, SFMCB206. Consulte os **Dados técnicos** para obter mais informações.

### Conteúdo da embalagem

A embalagem contém:

- 1 Corta-sebes
- 1 Revestimento
- 1 Bateria
- 1 Carregador
- 1 Manual de instruções

- *Verifique se a ferramenta, as peças ou os acessórios foram danificados durante o transporte.*
- *Leve o tempo necessário para ler atentamente e compreender todas as instruções neste manual antes de utilizar o equipamento.*

## Símbolos na ferramenta

A ferramenta apresenta os seguintes símbolos:



Leia o manual de instruções antes de utilizar este equipamento.



Use protecção auditiva.



Use protecção ocular.



Use protecção para a cabeça.



Use calçado anti-derrapante.



Esteja atento à queda de objectos.



Não exponha a ferramenta à chuva ou humidade elevada, nem a deixe no exterior.



Desligue a ferramenta. Antes de ser realizada qualquer operação de manutenção na ferramenta, remova a bateria da ferramenta.



Mantenha os transeuntes afastados.



Mantenha as mãos afastadas da lâmina.



Perigo de electrocussão. Mantenha uma distância mínima de 10 m das linhas aéreas.



Potência sonora garantida pela directiva 2000/14/CE.

## Posição do código de data (Fig. C)

O código de data **29**, que inclui também o ano de fabrico, está impresso na superfície do equipamento.

Exemplo:

2019 XX XX

Ano de fabrico

## Descrição (Fig. A)



**ATENÇÃO:** Nunca modifique a ferramenta eléctrica nem qualquer um dos seus componentes. Tal poderia resultar em danos ou ferimentos.

1 Gatilho

2 Botão de bloqueio

- 3 Bateria
- 4 Pinça de espuma
- 5 Cabo roscado
- 6 Manga roscada
- 7 Patilha de bloqueio

- 8 Protecção manual
- 9 Cabeça de cinco posições
- 10 Lâmina do corta-sebes
- 11 Módulo da pega
- 12 Módulo da cabeça do corta-sebes

## Uso pretendido

O corta-sebes da STANLEY FATMAX, SFMCPH845 foi concebido para operações de paisagismo profissionais.

**NÃO** utilize a ferramenta em ambientes húmidos ou na presença de gases ou líquidos inflamáveis.

Este corta-sebes com haste é uma ferramenta eléctrica profissional.

**NÃO** permita que crianças entrem em contacto com a ferramenta. É necessária supervisão se estas ferramentas forem manuseadas por utilizadores inexperientes.

- **Crianças e pessoas inválidas.** Este aparelho não foi concebido para ser utilizado por crianças e pessoas inválidas sem supervisão.
- Este produto não deve ser utilizado por pessoas (incluindo crianças) que sofram de capacidades físicas, sensoriais ou mentais reduzidas, falta de experiência ou conhecimentos, a menos que estejam acompanhados por uma pessoa que se responsabilize pela sua segurança. As crianças nunca devem ficar sozinhas com este produto.

## MONTAGEM E AJUSTES



**ATENÇÃO:** Para reduzir o risco de ferimentos graves, desligue a ferramenta e retire a bateria antes de efectuar quaisquer ajustes ou de retirar/instalar dispositivos complementares ou acessórios. Um arranque acidental pode causar ferimentos.



**ATENÇÃO:** Utilize apenas baterias e carregadores da STANLEY FATMAX.

## Inserir e retirar a bateria da ferramenta (Fig. B, C)

**NOTA:** Certifique-se de que a bateria **9** está totalmente carregada.

### Instalar a bateria na pega da ferramenta

1. Alinhe a bateria **9** com as calhas no interior da pega da ferramenta (Fig. B).
2. Deslize-a para dentro da pega até a bateria encaixar com firmeza na ferramenta e ouvir um som de encaixe no respectivo local.

### Retirar a bateria da ferramenta

1. Pressione a patilha de libertação **10** e puxe a bateria com firmeza para fora da pega da ferramenta.
2. Insira a bateria no carregador, tal como descrito na secção do carregador indicada neste manual.

## Baterias para o indicador do nível de combustível (Fig. C)

Algumas baterias da STANLEY FATMAX incluem um indicador de nível de combustível, composto por três indicadores luminosos LED verdes que indicam o nível de carga restante na bateria.

Para activar o indicador do nível de combustível, pressione e mantenha pressionado o botão do indicador do nível de combustível **11**. Uma combinação dos três indicadores luminosos LED verdes acende-se, indicando o nível da carga restante. Se o nível da carga na bateria for inferior ao limite utilizável, o indicador do nível de combustível não se acende e é necessário voltar a carregar a bateria.

**NOTA:** O indicador do nível de combustível é apenas uma indicação da carga restante na bateria. Não indica o funcionamento da ferramenta e está sujeito a variações, com base nos componentes do produto, temperatura e aplicação do utilizador final.

## Encaixar o módulo da cabeça da serra no módulo da pega (Fig. A, D)

O encaixe do módulo da pega **11** com o módulo da cabeça do corta-sebes **12** permite obter um corta-sebes com haste de cerca de 1,8 m.

1. Alinhe a ranhura no lado exterior da extremidade de encaixe do cabo **11** com a patilha do lado interior da extremidade de encaixe do módulo da cabeça do corta-sebes **12**.
2. Deslize a manga roscada **6** no módulo da cabeça do corta-sebes o mais baixo possível e rode a manga para a direita até parar e tapar por completo as roscas laranja.

**ATENÇÃO:** *Certifique-se sempre de que a manga está totalmente enroscada e que as roscas já não estão visíveis. Se não enroscar a manga por completo, os módulos podem desligar-se e dar origem a uma situação de perigo. Verifique periodicamente as ligações para garantir que as roscas não estão visíveis.*

## Desmontar o módulo da cabeça do corta-sebes (Fig. D)

**ATENÇÃO:** *Lâmina afiada em movimento. Para evitar um accionamento accidental, certifique-se de que remove a bateria da pega antes de efectuar as seguintes operações. Se não o fizer, poderão ocorrer ferimentos pessoais graves.*

Quando desmontar os módulos, coloque o módulo da pega **11** no chão e agarre na parte central do módulo da cabeça do corta-sebes **12** com uma mão. Com a outra mão, desaperte a manga roscada e depois afaste as duas metades.

## FUNCIONAMENTO

### Instruções de utilização

**ATENÇÃO:** *Cumpra sempre as instruções de segurança e os regulamentos aplicáveis.*

**ATENÇÃO:** *Para reduzir o risco de ferimentos graves, desligue a ferramenta e retire a bateria antes de*

*efectuar quaisquer ajustes ou de retirar/instalar dispositivos complementares ou acessórios. Um arranque accidental pode causar ferimentos.*

### Posição correcta das mãos (Fig. D)

**ATENÇÃO:** *Para reduzir o risco de ferimentos graves, coloque **SEMPRE** as mãos na posição correcta, como indicado.*

**ATENÇÃO:** *Para reduzir o risco de ferimentos graves, segure **SEMPRE** a ferramenta com segurança, antecipando uma reacção súbita por parte da mesma.*

Segure sempre o corta-sebes, como indicado nas ilustrações deste manual, com uma mão a segurar a alavanca do interruptor **14** e com a outra mão na pega revestida com espuma **4**.

### Rodar a cabeça do corta-sebes (Fig. A, E)

A cabeça do corta-sebes roda 180° e pode ser bloqueada em 5 posições diferentes nessa gama. Use luvas para evitar beliscaduras.

1. Pressione a patilha de bloqueio **7** e levante a cabeça do corta-sebes.
2. Bloquee a cabeça do corta-sebes em qualquer uma das 5 posições. Mova o compartimento do motor para certifique-se de que a cabeça do corta-sebes está bloqueada na respectiva posição. Se não estiver bloqueada, rode-a para a posição de bloqueio mais próxima.

### Interruptor (Fig. A)

Para ligar a ferramenta, puxe o botão de bloqueio **1** para trás com o polegar e carregue no gatilho **2**. (Quando a ferramenta começar a trabalhar, pode libertar o botão de bloqueio.) Para desligar a ferramenta, liberte o gatilho.

### Instruções de corte (Fig. A, F, G)

**PERIGO: MANTENHA AS MÃOS AFASTADAS DAS LÂMINAS.**

**ATENÇÃO:** *Para evitar ferimentos, tenha em atenção o seguinte:*

- *LEIA O MANUAL DE INSTRUÇÕES ANTES DE UTILIZAR O EQUIPAMENTO. GUARDE O MANUAL DE INSTRUÇÕES.*
- *Verifique se o corta-sebes tem qualquer objecto estranho, como fios ou vedações, antes de cada utilização.*
- *MANTENHA AS MÃOS NAS PEGAS. NÃO SE ESTIQUE DEMASIADO QUANDO UTILIZAR O EQUIPAMENTO.*
- *NÃO UTILIZE A FERRAMENTA EM LOCAIS COM MUITA HUMIDADE.*

**CUIDADO:** *A LÂMINA PODE CONTINUAR A DESLIZAR DEPOIS DE DESLIGAR A FERRAMENTA.*

**NOTA:** Se a lâmina ficar encravada em ramos grandes, isso pode dar origem a danos.

**POSIÇÕES DE TRABALHO (Fig. D, F, G):** mantenha sempre os pés bem apoiados e em equilíbrio adequado e não tente

chegar a pontos fora do alcance. Quando fizer trabalhos de aparamento, use óculos de segurança e calçado anti-derrapante. Segure a ferramenta firmemente com ambas as mãos e ligue a ferramenta. Segure sempre o corta-sebes, como indicado nas ilustrações deste manual, com uma mão a segurar a alavanca do interruptor **14** e com a outra mão na pega revestida com espuma **4**. Nunca segure a ferramenta pela protecção manual.

**CORTAR NOVOS RAMOS:** é mais eficaz fazer um movimento largo e de varrimento dos dentes das lâminas pelos ramos. Uma ligeira inclinação para baixo da lâmina na direcção do movimento permite obter um melhor corte.

**NIVELAR SEBES:** para ter sebes excepcionalmente niveladas, pode esticar um pedaço de fio ao longo do comprimento da sebe como orientação.

**APARAR SEBES LATERALMENTE (Fig. G):** oriente o corta-sebes como indicado e faça um movimento de varrimento de baixo para cima.

### Linhas de orientação para aparar (Reino Unido e Irlanda)

- Podar sebes e arbustos cobertos com folhas sazonais (novas folhas em cada ano) em Junho e Outubro.
- Podar folhas perenes (sempre-verdes) em Abril e Agosto.
- Podar coníferas e outros arbustos de crescimento rápido em cada seis meses de Maio a Outubro.

### Linhas de orientação para podar (Austrália e Nova Zelândia)

- Podar sebes e arbustos cobertos com folhas sazonais (novas folhas em cada ano) em Dezembro e Março.
- Podar folhas perenes (sempre-verdes) em Setembro e Fevereiro.
- Podar coníferas e outros arbustos de crescimento rápido a cada seis meses de Outubro a Março.

## MANUTENÇÃO

A ferramenta eléctrica da STANLEY FATMAX foi concebida para funcionar durante um longo período de tempo com uma manutenção mínima. Uma utilização continuamente satisfatória depende de uma manutenção apropriada da ferramenta e de uma limpeza regular.



**ATENÇÃO:** Para reduzir o risco de ferimentos graves, desligue a ferramenta e retire a bateria antes de efectuar quaisquer ajustes ou de retirar/instalar dispositivos complementares ou acessórios. Um arranque acidental pode causar ferimentos.

O carregador e a bateria não são passíveis de reparação.



### Lubrificação

1. Após a utilização, limpe as lâminas com cuidado com um solvente à base de resina.
2. Após a limpeza, aplique uma camada fina de lubrificante na lâmina exposta.

3. Coloque o corta-sebes na vertical com as lâminas viradas para o chão e ligue o corta-sebes durante alguns segundos para dispersar o lubrificante por completo.

## Transportar o corta-sebes com haste

Retire sempre a bateria da ferramenta quando transportar o corta-sebes com haste. Segure a haste de maneira equilibrada com as lâminas viradas para a parte de trás.

## Guardar o corta-sebes com haste

1. Retire a bateria da ferramenta.
2. A bateria deve ser armazenada num local seco e fresco afastado de luz solar directa e excesso de calor ou frio.



## Limpeza



**ATENÇÃO:** Retire a sujidade e o pó da caixa da unidade com ar comprimido seco sempre que houver acumulação de sujidade nas aberturas de ventilação e à volta das mesmas. Quando efectuar este procedimento, use protecção ocular e uma máscara contra o pó aprovadas.



**ATENÇÃO:** Nunca utilize dissolventes ou outros químicos abrasivos para limpar as peças não metálicas da ferramenta. Estes produtos químicos poderão enfraquecer os materiais utilizados nestas peças. Utilize um pano humedecido apenas com água e sabão suave. Nunca deixe entrar qualquer líquido dentro da ferramenta. Da mesma forma, nunca mergulhe qualquer peça da ferramenta num líquido.

## Acessórios opcionais



**ATENÇÃO:** Uma vez que apenas foram testados com este produto os acessórios disponibilizados pela STANLEY FATMAX, a utilização de outros acessórios com esta ferramenta pode ser perigosa. Para reduzir o risco de ferimentos, só deve utilizar os acessórios recomendados pela STANLEY FATMAX neste equipamento.

Consulte o seu revendedor para obter mais informações sobre os acessórios apropriados.

## Proteger o meio ambiente



Faça uma recolha de lixo selectiva. Os produtos e as baterias assinalados com este símbolo não devem ser eliminados em conjunto com os resíduos domésticos normais.

Os produtos e as baterias contêm materiais que podem ser recuperados ou reciclados, reduzindo assim a necessidade de matérias-primas. Recicle os produtos eléctricos e as baterias de acordo com as disposições locais. Estão disponíveis mais informações em [www.2helpU.com](http://www.2helpU.com).

## Bateria recarregável

Esta bateria de duração prolongada deve ser recarregada se não fornecer energia suficiente durante trabalhos que tenham sido efectuados facilmente. Quando a vida útil da bateria terminar, elimine-a com o devido respeito pelo ambiente:

- Quando utilizar a ferramenta, aguarde até a bateria ficar totalmente gasta e depois retire-a.
- As baterias de íões de lítio são recicláveis. Entregue-as ao seu fornecedor ou coloque-as num ecoponto. As baterias recolhidas serão recicladas ou eliminadas correctamente.

## Garantia

### 1 ano de garantia

No geral, todos os produtos da ferramenta eléctrica da STANLEY FATMAX incluem uma garantia de 1 ano. Na eventualidade pouco provável da sua ferramenta eléctrica apresentar um funcionamento anómalo resultante de materiais ou mão-de-obra defeituosos num período de 1 ano após a data de compra, a STANLEY garante a substituição ou reparação gratuita de todas as peças defeituosas ou, de acordo com o nosso critério, a substituição do artigo sem qualquer custo.

### 3 anos de garantia

Registe a ferramenta eléctrica STANLEY FATMAX 4 semanas depois de adquirir o produto e habilite-se a uma garantia adicional de 2 anos. Depois de efectuar o registo da ferramenta eléctrica, na eventualidade improvável da ferramenta eléctrica ficar defeituosa devido a materiais defeituosos ou problemas de mão-de-obra, a STANLEY garante a substituição ou reparação gratuita de todas as peças defeituosas ou, de acordo com o nosso critério, substituir o artigo sem qualquer custo.

# HÄCKTRIMMER

## SFMCPH845

### Gratulerar!

Du har valt ett STANLEY FATMAX verktyg. År av erfarenhet, grundlig produktutveckling och innovation gör STANLEY FATMAX till en av de pålitligaste partnererna för professionella elverktygsanvändare.

### Tekniska data

Batterier och laddare säljs separat

SFMCPH845		
Spänning	$V_{DC}$	18
Typ		1
Bladlängd	mm	450
Bladöppning	mm	19
Slag per min	spm	1400 min <sup>-1</sup>
Klippbreddstorlek	mm	457
Vikt (utan batteripaket)	kg	3,6
Buller- och vibrationsvärden (triax vektorsumma) i enlighet med EN62841-2-15:		
$L_{pA}$ (emissionsljudtrycksnivå)	dB(A)	75,5
$L_{WA}$ (ljudeffektnivå)	dB(A)	90,0
K (osäkerhet för angiven ljudnivå)	dB(A)	2,2
Vibrationsemissionsvärde $a_{h1}$ =		
	$m/s^2$	<2,5
Osäkerhet K =		
	$m/s^2$	1,5

Den emissionsnivå för vibration som anges i detta informationsblad har uppmätts i enlighet med ett standardiserat test som anges i EN62841 och den kan användas för att jämföra ett verktyg med ett annat. Den kan användas för att få fram en preliminär uppskattning av exponeringen.



**WARNING:** Den angivna emissionsnivån för vibration gäller vid verktygets huvudsakliga användning. Om verktyget emellertid används för andra tillämpningar, med andra tillbehör, eller om det är dåligt underhållet kan vibrationen avvika. Detta kan avsevärt öka exponeringsnivån under hela dess arbetstid.

En uppskattning av exponeringsnivån för vibrationer bör dessutom ta med i beräkningen de gånger verktyget är avstängt, eller när det är igång utan att utföra sitt arbete. Detta kan avsevärt minska exponeringsnivån under hela arbetsperioden.

Identifiera ytterligare säkerhetsåtgärder för att skydda operatören från effekterna av vibrationer såsom att: underhålla verktyget och tillbehören, hålla händerna varma, organisera arbetsmönster.

Batteri Kat #	Utspänning	Laddare SFMCB12
SFMCB202	18	X
SFMCB204	18	X

Batteri Kat #	Utspänning	Laddare SFMCB12
SFMCB206	18	X

"X" indikerar att batteripaketet är kompatibel med den specifika laddaren. Läs bruksanvisningen för mer specifik information.

### EG-Försäkran om överensstämmelse

#### Maskindirektiv



#### Häcktrimmer SFMCPH845

STANLEY FATMAX garanterar att produkterna som beskrivs under **Tekniska data** uppfyller:

2006/42/EG, EN62841-1:2015, EN ISO 10517:2019.

2000/14/EG, bilaga V

DEKRA Certification B.V.

Meander 1051 / P.O. box 5185

6525 MJ ARNHEM / 6802 ED

ARNHEM, Nederländerna

$L_{pA}$  (uppmätt ljudtryck) 75,5 dB(A)

osäkerhet (K) = 2,5 dB (A)

$L_{pA}$  (garanterat ljudtryck) 92 dB(A)

Dessa produkter uppfyller också Direktiv 2014/30/EU och 2011/65/EU. För ytterligare kontakta STANLEY FATMAX på följande adress eller se baksidan på bruksanvisningen.

Undertecknad är ansvarig för sammanställning av den tekniska filen och gör denna förklaring på STANLEY FATMAX vägnar.

A. P. Smith

Technical Director

STANLEY FATMAX Europe, Egide Walschaertsstraat 14-18,

2800 Mechelen, Belgien

28.10.2019



**WARNING:** För att minska risken för personskada, läs instruktionsboken.

### Definitioner: Säkerhetsriktlinjer

Nedanstående definitioner beskriver allvarighetsnivån för varje signalord. Läs bruksanvisningen och uppmärksamma dessa symboler.



**FARA:** Indikerar en omedelbart riskfylld situation som, om den inte undviks, kommer att resultera i dödsfall eller allvariga skador.



**WARNING:** Indikerar en potentiellt riskfylld situation som, om den inte undviks, **skulle kunna** resultera i **dödsfall eller allvarliga skador**.



**FÖRSIKTIGHET:** Indikerar en potentiellt riskfylld situation som, om den inte undviks, **kan** resultera i **mindre eller moderata skador**.

**NOTERA:** Anger en praxis som **inte är relaterat till personskada** som, om den inte undviks, **kan** resultera i **egendomsskador**.



Anger risk för elektrisk stöt.



Anger brandrisk.

## Säkerhetsvarningar, allmänt elverktyg



**WARNING:** Läs alla säkerhetsvarningar och instruktioner. Underlåtenhet att följa varningarna och instruktionerna kan resultera i elektrisk stöt, eldsvåda och/eller allvarlig personskada.

### SPARA ALLA VARNINGAR OCH INSTRUKTIONER FÖR FRAMTIDA REFERENS

Termen "elverktyg" i varningarna syftar på ditt eldrivna (sladdanslutna) elverktyg eller batteridrivna (sladdlösa) elverktyg.

#### 1) Säkerhet vid arbetsområdet

- Håll arbetsområdet rent och ordentligt upplyst.** Belamrade eller mörka områden inbjuder till olyckor.
- Arbeta inte med elverktyg i explosiv atmosfär, såsom i närheten av brännbara vätskor, gaser eller damm.** Elektriska verktyg ge upphov till gnistor som kan antända dammet eller ångorna.
- Håll barn och åskådare borta medan du arbetar med ett elverktyg.** Distractioner kan göra att du förlorar kontrollen.

#### 2) Elektrisk säkerhet

- Kontakterna till elverktyget måste matcha uttaget. Modifiera aldrig kontakten på något sätt. Använd inte några adapterkontakter med jordanslutna (jordade) elektriska verktyg.** Omodifierade kontakter och matchande uttag minskar risken för elektrisk stöt.
- Undvik kroppskontakt med jordanslutna eller jordade ytor såsom rör, värmeelement, spisar och kylskåp.** Det finns en ökad risk för elektrisk stöt om din kropp är jordansluten eller jordad.
- Utsätt inte elektriska verktyg för regn eller våta förhållanden.** Vatten som kommer in i ett elverktyg ökar risken för elektrisk stöt.
- Misshandla inte sladden. Använd aldrig sladden till att bära, dra eller koppla bort elverktyget från eluttaget. Håll sladden borta från värme, olja, skarpa kanter eller rörliga delar.** Skadade eller tilltrasslade sladdar ökar risken för elektrisk stöt.
- När du arbetar med ett elverktyg utomhus, använd en förlängningsladd som passar för utomhusanvändning.** Användning av en sladd som

passar för utomhusanvändning minskar risken för elektrisk stöt.

- Om arbete med ett elverktyg i en fuktig lokal är oundvikligt, använd ett uttag som är skyddat med jordfelsbrytare (RCD).** Användning av en RCD minskar risken för elektrisk stöt.

#### 3) Personlig säkerhet

- Var vaksam, ha koll på vad du gör och använd sunt förnuft när du arbetar med ett elverktyg. Använd inte ett elverktyg när du är trött eller påverkad av droger, alkohol eller medicinering.** Ett ögonblicks ouppmärksamhet när du arbetar med elektriska verktyg kan resultera i allvarlig personskada.
  - Använd personlig skyddsutrustning. Använd alltid skyddsglasögon.** Skyddsutrustning såsom dammfilterskydd, halksäkra säkerhetsskor, skyddshjälm eller hörselskydd som används för lämpliga förhållanden minskar personskador.
  - Förebygg oavsiktlig start. Se till att strömbrytaren är i frånläge innan du ansluter till strömkällan och/eller batteripaketet, lyfter upp eller bär verktyget.** Att bära elektriska verktyg med ditt finger på strömbrytaren eller att strömsätta elektriska verktyg som har strömbrytaren på är att invitera olyckor.
  - Avlägsna eventuell justeringsnyckel eller skiftnyckel innan du sätter på elverktyget.** En skiftnyckel eller en nyckel som sitter kvar på en roterande del av elverktyget kan resultera i personskada.
  - Sträck dig inte för långt. Ha ordentligt fotfäste och balans hela tiden.** Detta möjliggör bättre kontroll av elverktyget i oväntade situationer.
  - Klä dig på lämpligt sätt. Bär inte lösa kläder eller smycken. Håll hår, beklädnad och handskar borta från delar i rörelse.** Lösa kläder, smycken eller långt hår kan fastna i rörliga delar.
  - Om det finns anordningar för anslutning av apparater för dammsugning och uppsamling, se till att dessa är anslutna och används på ett korrekt sätt.** Användning av dammuppsamling kan minska dammrelaterade faror.
  - Bli inte vårdslös och ignorera inte säkerhetsprinciperna trots att du är van att använda verktyg.** Vårdslöst handlande kan leda till allvarlig kroppsskada på en bråkdel av en sekund.
- #### 4) Användning och skötsel av elverktyg
- Tvinga inte elverktyget. Använd det korrekta elverktyget för ditt arbete.** Det korrekta elverktyget gör arbetet bättre och säkrare vid den hastighet för vilket det konstruerades.
  - Använd inte elverktyget om strömbrytaren inte kan slås på eller stängas av.** Ett elverktyg som inte kan kontrolleras med strömbrytaren är farligt och måste repareras.
  - Ta ur kontakten från strömkällan och/eller batteriet från elverktyget innan du gör några justeringar,**



- byter tillbehör eller lagrar elverktygen.** Sådana förebyggande säkerhetsåtgärder minskar risken att oavsiktligt starta elverktyget.
- d) **Förvara elektriska verktyg som inte används utom räckhåll för barn, och låt inte personer som är obekanta med elverktyget eller med dessa instruktioner använda elverktyget.** Elektriska verktyg är farliga i händerna på utbildade användare.
- e) **Underhåll elektriska verktyg. Kontrollera för feljustering eller om rörliga delar har fastnat, bristning hos delar och andra eventuella förhållanden som kan komma att påverka elverktygets funktion. Om det är skadat, se till att elverktyget blir reparerat före användning.** Många olyckor orsakas av dåligt underhållna elektriska verktyg.
- f) **Håll kapningsverktyg vassa och rena.** Ordentligt underhållna kapningsverktyg med vassa sågkanter är mindre sannolika att fastna och är lättare att kontrollera.
- g) **Använd elverktyget, tillbehören och verktygssatserna, etc. i enlighet med dessa instruktioner, och ta hänsyn till arbetsförhållanden och det arbete som ska utföras.** Användningen av elverktyget för andra verksamheter än de som det är avsett för skulle kunna resultera i en farlig situation.
- h) **Se till att handtagen och greppytorna är torra och fria från olja och fett.** Hala handtag och greppyor förhindrar säker hantering och kontroll av verktyget i oväntade situationer

## 5) Användning och skötsel av batteridrivet verktyg

- a) **Ladda endast med den laddare som rekommenderas av tillverkaren.** En laddare som passar en batterityp kan medföra brandrisk om den används ihop med ett annat batteri.
- b) **Använd elverktyget endast med batterier som är speciellt avsedda för ändamålet.** Användning av andra batterier kan leda till personskador eller eldsvåda.
- c) **När batteripaket inte används bör det hållas borta från andra metallföremål som gem, mynt, nycklar, spikar, skruvar och andra små metallföremål som kan skapa kontakt mellan de två polerna.** Kortslutning av batteripolerna kan leda till brännskador eller eldsvåda.
- d) **Under olämpliga förhållanden kan vätska spruta ut från batteriet. Undvik kontakt. Vid oavsiktlig kontakt, spola med vatten. Om vätskan kommer i kontakt med ögonen, sök också läkarhjälp.** Vätska som sprutar ur batteriet kan orsaka sveda och brännskador.
- e) **Använd inte ett batteripaket eller ett verktyg som är defekt eller modifierat.** Defekta eller modifierade batterier kan fungera oförutsägbart och ge upphov till brand, explosion eller risk för kroppsskador.

- f) **Utsätt inte batteripaketet eller verktyget för eld eller höga temperaturer.** Utsättande för eld eller temperaturer över 130 C kan orsaka explosioner.
- g) **Följ alla instruktioner gällande laddningen och ladda inte batteripaketet eller verktyget utanför det temperaturområde som anges i bruksanvisningen.** Att ladda på fel sätt eller utanför det angivna temperaturområdet kan skada batteriet och höjer brandrisken.

## 6) Service

- a) **Se till att ditt elverktyg får service av en kvalificerad reparatör, som endast använder identiska ersättningsdelar.** Detta säkerställer att elverktygets säkerhet bibehålles.
- b) **Gör aldrig service på skadade batteripaket.** Service av batteripaket bör endast genomföras av tillverkaren eller auktoriserade tjänsteleverantörer

## Ytterligare säkerhetsinstruktioner för häcktrimmer



**WARNING:** Klippelementen fortsätter att rotera efter att motorn stängts av.

- **Håll alla kroppsdelar undan från bladet. Ta inte bort klippt material eller håll i materialet som skall klippas när bladen är i rörelse.** Bladen rör sig en kort stund efter att omkopplaren stängts av. Under användning av häcktrimmern kan även en kort ouppmärksamhet leda till allvarliga personskador.
- **Bär häcktrimmern i handtaget med bladet stoppat och se till att inte komma åt strömbrytaren.** Om häcktrimmern bärs korrekt minskar risken för oavsiktlig start med personskador av bladen som följd.
- **När häcktrimmern transporteras eller förvaras skall alltid häcktrimmerns bladskydd vara monterat.** Om häcktrimmern bärs korrekt minskar risken för personskador av bladen.
- **När material som fastnat tas bort eller service görs på enheten, se till att alla strömbrytare är avstängda och att batteripaketet är borttaget eller fränkopplat.** Övontad aktivering av häcktrimmern medan material som fastnat tas bort kan resultera i allvarliga personskador.
- **Håll endast häcktrimmern i isolerade greppyor eftersom bladet kan komma i kontakt med dolda ledningar.** Om bladet kommer i kontakt med en strömförande ledning kan häcktrimmerns metalldelar bli strömförande och ge dig en elektrisk stöt.
- **Håll alla strömladdar och kablar borta från klippområdet.** Strömladdar eller kablar kan döjas i häckar eller buskar och kan oavsiktligt bli avklippta av bladet.
- **Använd inte häcktrimmern under dåliga väderförhållanden, särskilt när det är risk för åska.** Detta minskar risken för åsknedslag.
- **För att minska risken för dödsfall genom elektrisk ström, använd aldrig förlängningsdelen av häcktrimmern nära några elektriska ledningar.** Kontakt med eller användning

nära strömledningar kan orsaka allvarliga skador eller elstötar som kan resultera i dödsfall.

- **Använd alltid två händer vid arbeten med häcktrimmarns förlängningsdel.** Håll häcktrimmarns förlängningsdel med båda händerna för att undvika att förlora kontrollen.
- **Använd alltid huvudskydd vid arbeten med häcktrimmarns förlängningsdel ovanför huvudet.** Fallande skräp kan resultera i allvarliga personskador.
- **Kontrollera att inte häcken innehåller främmande föremål, såsom trådstängsel.**
- Häcktrimmern är avsedd att användas av operatören i marknivå och inte på stegar eller andra instabila anordningar, innan häcktrimmern används skall användaren se till att låsenheten på rörliga delar (t.ex. förlängningskaft och ledbara element) om sådana finns, är i låst position
- Avsedd användning beskrivs i denna bruksanvisning. Användning av tillbehör, tillsatser eller utförande av arbete med detta verktyg annat än vad som rekommenderas i denna bruksanvisning kan utgöra en risk för personskador och/eller egendomsskador.
- Bär inte verktyget med handen på främre handtaget, omkopplaren eller avtryckaren såvida inte batteriet tagits bort.
- Om du inte har använt en häcktrimmer tidigare bör du be om praktiska instruktioner av en erfaren användare förutom att studera denna manual.
- Vidrör aldrig bladen när verktyget körs.
- Försök aldrig tvinga bladen att stanna.
- Lägg inte ned verktyget förrän bladen har stannat helt.
- Kontrollera regelbundet bladen om det finns skador eller slitage. Använd inte verktyget om bladen är skadade.
- Se till att undvika hårda föremål (t.ex. metallledningar, räcken) vid trimning. Skulle du oavsiktligt stöta emot ett sådan föremål, stäng omedelbart av verktyget och undersök om det finns några skador.
- Om verktyget börjar att vibrera onormalt, stäng omedelbart av verktyget och ta bort batteriet och undersök sedan om det finns några skador.
- Om verktyget kör fast, stäng omedelbart av det. Ta bort batteriet innan du försöker ta bort något hinder.
- Efter användning, placera bladskyddet som medföljer över bladen. Vid förvaring av verktyget se till att bladen inte är synliga.
- Se alltid till att skydden är monterade när verktyget används. Försök aldrig att använda ett icke komplett verktyg eller ett verktyg med obehöriga modifieringar.
- Låt aldrig barn använda verktyget.
- Se upp för fallande skräp när de högre sidorna på häcken klipps.
- Håll alltid verktyget med båda händerna och i de handtag som finns.

## Säkerhetsinstruktioner för häcktrimmer med förlängd räckvidd

- **Använd inte häcktrimmern med förlängd räckvidd under dåliga väderförhållanden, särskilt när det är risk för åska.** Detta minskar risken för åsknedslag.
- **För att minska risken för dödsfall genom elektrisk ström, använd aldrig den nära några elektriska ledningar.** Kontakt med eller användning nära strömledningar kan orsaka allvarliga skador eller elstötar som kan resultera i dödsfall.
- **Använd alltid två händer vid arbeten med häcktrimmarns förlängningsdel.** Håll häcktrimmarns förlängningsdel med båda händerna för att undvika att förlora kontrollen.
- **Använd alltid huvudskydd vid arbeten med häcktrimmarns förlängningsdel ovanför huvudet.** Fallande skräp kan resultera i allvarliga personskador. Använd en hjälm som uppfyller ANSI Z89.1 (CAN/CSA Z94.1).



**FÖRSIKTIGHET:** Utsätt inte den för regn.

## Viktiga säkerhetsregler



**WARNING: Läs och förstå alla instruktioner.**

Underlåtenhet att följa samtliga nedanstående instruktioner kan resultera i elstötar, brand och / eller allvarliga personskador.

## SPARA DESSA INSTRUKTIONER

### Före arbete med stånghäcktrimmern



**FÖRSIKTIGHET:** Enheten har inte designats för att skydda mot elektriska stötar i händelse av kontakt med elektriska luftledningar, se de lokala bestämmelserna för säkert avstånd till elektriska luftledningar och se till att arbetspositionen är säker och skyddad innan arbete utförs med förlängda häcktrimmern.

- För säkert arbete läs igenom och förstå alla instruktioner innan stånghäcktrimmern används. Följ alla säkerhetsinstruktioner. Om inte alla säkerhetsinstruktioner som listas nedan följs kan det resultera i allvarliga personskador.
- Titta på det du gör. Använd sunt förnuft. Använd inte stånghäcktrimmern när du är trött.
- Endast välinstruerade vuxna skall använda stånghäcktrimmern. Låt aldrig barn använda den.
- Använd inte stånghäcktrimmern för andra jobb än för vad den är avsedd till.
- Låt inte barn eller ovana personer använda denna enhet.
- Använd följande säkerhetsutrustning vid arbete med stånghäcktrimmern:
  - kraftiga handskar
  - kraftiga skor
  - skyddsglasögon eller ansiktsskärm som är markerad att den uppfyller ANSI Z87.1
  - ansikts- eller dammask (vid arbete i dammiga områden)

- Bär inte löst sittande kläder eller smycken av någon sort som kan fastna i bladen som är i rörelse eller delar av stånghäcktrimmern.
- Fäst långt hår så att det är ovanför axelnivå för att förhindra intrassling i delar i rörelse.

## Under arbete med skafthäcktrimmern

- Var uppmärksam. Använd sunt förnuft vid arbete med enheten.
- Håll arbetsområdet rent. Belamrade områden inbjuder till skador.
- Håll barn, djur och åskådare på ett säkert avstånd från stånghäcktrimmern. Endast användaren av stånghäcktrimmern skall befinna sig i arbetsområdet.
- Greppa stånghäcktrimmern på ett säkert sätt, - ena handen på stången och den andra handen på handtaget.
- Håll fingrarna borta från avtryckaren till den är klar att användas.
- Innan stånghäcktrimmern startas, se till att bladen inte vidrör något.
- Håll alla kroppsdelar borta från bladen på skafthäcktrimmern körs.
- Bära stånghäcktrimmern från en plats till en annan
  - med batteriet borttaget
  - genom att hålla skaftet balanserat
  - med bladen bakåtriktade
- Arbeta inte under dåligt belysning.
- Under arbetet, ta regelbunden paus och byt arbetsställning för att minska tröttheten.
- Ha ordentligt fotfäste och balans. Sträck dig inte för långt. Om du sträcker dig för långt kan det resultera i att du tappar balansen eller exponeras för vassa ytor.
- Använd under inga omständigheter några tillsatser eller tillbehör på denna produkt som inte tillhandahålls med produkten eller identifierats som lämpliga för användning med denna produkt i denna bruksanvisning.

## Arbeta inte med skafthäcktrimmern

- Under påverkan av alkohol, medicin eller droger, i regn eller i fuktiga eller våta områden
- Där mycket lättantändliga vätskor eller gaser finns
- Om stånghäcktrimmern är skadad, felinställd eller inte är helt och säkert monterad
- Om avtryckaren inte slår på eller stänger av stånghäcktrimmern. Bladen måste stanna när avtryckaren släpps. Defekta strömbrytare måste bytas hos ett auktoriserat servicecenter. Se **Reparationer**.
- När du har brättom
- I ett träd eller på en stege
- På en skylift, skopa eller plattform
- Under kraftig vind eller stormigt väder

## Allmänna säkerhetsregler



**VARNING: Risk för stötter.** För att skydda dig mot dödsfall genom elektricitet, arbeta inte inom 3 m från elektriska ledningar. Konsultera lokala bestämmelser för säkerhetsavstånd för elektriska luftledningarna och se till att arbetspositionen är säker innan den förlängda häcktrimmern används. Om inte ovanstående rekommendationer följs kan det leda till allvarliga personskador.

- Se till att handtagen är torra och fria från olja eller fett.
- Se till att sågbladet har stannat innan enheten läggs ned.



**FARA: RISK FÖR SKÅRSKADOR.** Håll alltid händerna undan från bladet. Håll båda händerna på handtagen när stånghäcktrimmern är påslagen.

- **FÖRSÖK INTE** att ta bort klippt material eller håll i materialet som skall klippas när bladet är i rörelse. Ta bort batteriet när material som fastnat ska tas bort från bladet. Ta inte tag i de exponerade skärbladet eller sågkanterna när apparaten lyfts upp eller bärs.



**FÖRSIKTIGHET:** Bladet kan fortsätta röra sig efter avstängning.

- **TVINGA INTE STÅNGHÄCKTRIMMERN** - Den kommer att göra arbetet bättre och med mindre risk för skador med den hastighet som det designats för.
- **KOPPLA IFRÅN BATTERIET** från stånghäcktrimmern när den inte används eller när den får service eller rengörs.
- **FÖRVARA STÅNGHÄCKTRIMMERN INOMHUS NÄR DEN INTE ANVÄNDS** - När den inte används skall stånghäcktrimmern förvaras inomhus på en torr och hög eller låst plats utom räckhåll för barn.
- **VÅRDA STÅNGHÄCKTRIMMERN** -Håll skärbladet vasst och rent för bästa prestanda och för att minska risken för skador. Håll handtagen torra, rena och fria från olja och fett.
- **KONTROLLERA SKADADE DELAR** - Innan vidare användning av stånghäcktrimmern skall skyddet och andra delar som är skadade nogta kontrolleras för att avgöra om de fungerar korrekt och utför dess avsedda funktion. Kontrollera inriktningen av rörliga delar, inklämning av rörliga delar, bristning hos delar, montering och andra förhållanden som kan påverka dess arbete. Ett skydd eller andra delar som är skadade bör repareras på ett korrekt sätt eller bytas av ett auktoriserat servicecenter såvida inte annat anges i bruksanvisningen.

## Service

- **Service på verktyget får endast utföras av kvalificerad servicepersonal.** Service eller underhåll som utförs av okvalificerade personer kan resultera i personskador. Se **Reparationer**.
- **Vid service på detta verktyg använd endast identiska reservdelar. Följ instruktionerna i sektionen Underhåll i denna bruksanvisning.** Användning av ej godkända delar eller om inte underhållsinstruktionerna följs kan utgöra risk för elektrisk stöt eller skador.

## Specifika säkerhetsregler

- **Håll verktyget i isolerade greppytor under arbete där sågverktyget kan komma i kontakt med dolda strömledningar.** Kontakt med en strömförande ledning kommer att göra vissa metalldelar på verktyget strömförande och ge operatören elstöt.

## Återstående risker

När verktyget används kan återstående risker som inte omnämns i de vidstående säkerhetsvarningarna uppstå. Dessa risker kan uppstå på grund av felaktig användning, långvarig användning etc.

Trots att de relevanta säkerhetsbestämmelserna tillämpas och säkerhetsanordningarna används kan vissa återstående risker inte undvikas. Dessa omfattar:

- Skador orsakade av att roterande/rörliga delar vidrörs.
- Skador som uppstår vid byte av delar, blad eller tillbehör.
- Skador som orsakas av långvarig användning av ett verktyg. När du använder ett verktyg under en längre bör du ta regelbundna pauser. Hörselnedsättning.
- Hälsorisker orsakade av inandning av damm när verktyget används (exempel: arbete med trä, särskilt ek, bok och MDF).

## Elektrisk säkerhet

Den elektriska motorn har konstruerats för endast en spänning. Kontrollera alltid att strömförsörjningen motsvarar spänningen på klassificeringsplattan. Kontrollera också att spänningen på din laddare är den samma som i elnätet.



Din STANLEY FATMAX-laddare är dubbelisolerad i enlighet med EN60335, därför behövs ingen jordkabel.



**WARNING:** 115 V enheter måste användas via en felsäker isolertransformator med jordning mellan den primära och sekundära lindningen.

Om medföljande sladd är skadad måste den bytas mot en särskilt preparerad sladd som finns tillgänglig via STANLEY FATMAX serviceorganisation.

## Användning av Förlängningssladd

En förlängningssladd skall inte användas såvida det inte är absolut nödvändigt. Använd en godkänd förlängningssladd, som är lämplig för laddarens strömbehov (se **Tekniska data**). Minsta ledarstorlek är 1 mm<sup>2</sup>; maximal längd är 30 m.

Om du använder en sladdvinda, linda alltid av sladden fullständigt.

## SPARA DESSA INSTRUKTIONER

### Laddare

STANLEY FATMAX-laddare kräver inga inställningar och är skapade för att vara så enkla som möjligt att hantera.

### Viktiga säkerhetsinstruktioner för alla batteriladdare

**SPARA DESSA INSTRUKTIONER:** Denna manual innehåller viktiga säkerhets- och driftinstruktioner för kompatibla batteriladdare (se **Tekniska data**).

- Innan laddaren används, läs igenom alla instruktioner och varningar om laddaren, batteripaketet och produkten för användning av batteripaketet.



**WARNING:** Risk för stöt. Låt ingen vätska komma in i laddaren. Det kan resultera i elektriska stötar.



**WARNING:** Vi rekommenderar användning av restströmsenhet med en restströmsmärkning på 30 mA eller mindre.



**FÖRSIKTIGHET:** Risk för brännskada. För att minska risken för skador, ladda endast STANLEY FATMAX laddningsbara batterier. Andra typer av batterier kan gå sönder och orsaka personskador och skadegörelse.



**FÖRSIKTIGHET:** Barn bör övervakas för att säkerställa att de inte leker med apparaten.

**NOTERA:** Under vissa förhållanden när laddaren är inkopplad i eluttaget kan de exponerade laddningskontaktarna inuti laddaren kortslutas av främmande föremål. Främmande föremål som är ledande såsom, men inte begränsat till, stålull, aluminiumfolie eller ansamling av metapartiklar bör hållas borta från laddningshållrummet. Koppla alltid ifrån laddaren från eluttaget när det inte finns något batteripaket i hållrummet. Koppla ifrån laddaren vid rengöring

- **Försök INTE att ladda batteriet med någon annan laddare än de i denna bruksanvisning.** Laddaren och batteriet är speciellt konstruerade att fungera tillsammans.
- **Dessa laddare är inte avsedda för någon annan användning än laddning av STANLEY FATMAX laddningsbara batterier.** All annan användning kan resultera i brandrisk, elstötar eller till och med dödliga elstötar.
- **Utsätt inte laddaren för regn eller snö.**
- **Dra ut genom att hålla i kontakten i stället för i sladden när du kopplar ur laddaren.** Detta kommer att minska risken för skador på den elektriska kontakten och sladden.
- **Se till att sladden placeras så att ingen går på den, snubblar på den eller att den på annat sätt riskerar att skadas.**
- **Använd inte en förlängningssladd såvida det inte är absolut nödvändigt.** Användning av en olämplig förlängningssladd kan resultera i risk för brand, elektriska stötar eller död av elektrisk ström.
- **Placera inga föremål ovanpå laddaren eller placera inte laddaren på ett mjukt underlag eftersom det kan blockera ventilationsöppningarna vilket kan resultera i intern överhettning.** Placera laddaren undan från alla heta källor. Laddaren ventileras genom öppningar i överkant och underkant av höljet.
- **Använd inte laddare med skadad sladd eller kontakt—byt ut den omedelbart.**
- **Använd inte laddaren om den utsatts för skarpa stötar, tappats eller skadats på annat sätt.** Lämna den hos ett auktoriserat servicecenter.
- **Demontera inte laddaren, ta den till ett auktoriserat servicecenter när service eller reparation behövs.** Felaktig

montering kan resultera i risker för elektriska stötar, dödsfall via elektricitet eller brand.

- Om strömladdningen skadas måste den bytas omedelbart av tillverkaren, dess serviceombud eller liknande kvalificerad person för att förhindra alla faror.
- **Koppla bort laddaren från vägguttaget innan du påbörjar rengöringen. Detta kommer att minska risken för elektriska stötar.** Borttagning av batteriet minskar risken.
- **Anslut ALDRIG två laddare tillsammans.**
- **Laddaren är konstruerad för att fungera på vanlig hushållsspanning på 230V. Försök inte att använda någon annan spänning. Detta gäller inte för billaddaren.**

## Ladda ett batteri (bild B)

1. Koppla in laddaren i lämpligt uttag innan batteripaketet sätts in.
2. Sätt i batteripaketet **9** i laddaren, se till att batteriet är helt isatt i laddaren. Den röda (laddar) lampan börjar blinka upprepade gånger för att indikera att laddningsprocessen har startat.
3. Det går att se när laddningen är klar genom att den röda lampan lyser kontinuerligt. Batteripaketet är fulladdat och kan nu användas eller lämnas i laddaren. För att ta bort batteripaketet ur laddaren, tryck och håll nere batterilåsknappen **10** på batteripaketet.

**NOTERA:** För att garantera maximal prestanda och livslängd för Litium-jon batteripaket bör batteripaketet laddas fullt innan första användning.

## Laddningshantering

Se nedanstående indikatorer angående batteripaketets laddningsstatus.

Laddningsindikatorer	
	Laddning  
	Fulladdat  
	Varm/kall fördröjning*  

Denna laddare är designad att detektera vissa problem som kan uppsåt. Problem indikeras genom att den röda lampan blinkar snabbt. Om detta sker, ta bort och sätt tillbaka batteripaketet i laddaren. Om problemet kvarstår, försök med ett annat batteripaket för att avgöra om laddaren fungerar korrekt. Om det nya paketet laddas korrekt är det ursprungliga paketet defekt och skall returneras till ett servicecenter eller lämnas på en samlingsplats för återvinning. Om det nya batteripaketet påvisar samma felindikation som det ursprungliga paketet, låt ett auktoriserat servicecenter testa laddaren och batteripaketet. Den/de kompatibla laddar(en/na) kommer inte att ladda ett felaktigt batteri. Laddaren kommer att indikera ett felaktigt batteri genom att vägra att tända eller genom att visa blinkmönster för problembatteri eller laddare.

**NOTERA:** Detta kan också betyda att det är problem med en laddare.

Om laddaren indikerar ett problem, låt testa laddaren och batteripaketet hos ett auktoriserat servicecenter.

## Varm/kall fördröjning

När laddaren upptäcker ett batteri som är för hett eller för kallt, kommer den automatiskt att starta en varm/kall fördröjning och avbryta laddningen tills batteriet har nått en lämplig temperatur. Laddaren växlar sedan automatiskt till paketladdningsläge. Denna funktion garanterar maximal batterilivslängd.

Ett kallt batteri kommer att ladda med en lägre hastighet jämfört med ett varmt batteripaket. Batteripaketet kommer att laddas med en lägre hastighet genom hela laddningscykeln och kommer inte att återgå till maximal laddningshastighet även om batteripaketet blir varmt.

## Rengöringsinstruktioner för laddaren



**WARNING: Risk för stötar. Koppla ifrån laddaren från strömuttaget innan rengöring.** Smuts och fett kan avlägsnas från utsidan av laddaren med en trasa eller med en mjuk, icke-metallisk borste. Använd inte vatten eller rengöringsvätska. Låt aldrig någon vätska komma in i verktyget; sänk aldrig ner någon del av verktyget i en vätska.

## Batteripaket

### Viktiga säkerhetsinstruktioner för alla batteri

Vid beställning av utbytes-batteripaket, se till att inkludera katalognummer och spänning.

Batteripaketet är inte fulladdat direkt från kartongen. Innan du använder batteriet och laddaren, läs säkerhetsanvisningarna nedan. Följ sedan laddningsprocedurerna som beskrivs.

### LÄS ALLA INSTRUKTIONER

- **Ladda inte eller använd batteripaketet i explosiv atmosfär, såsom i närheten av brännbara vätskor, gaser eller damm.** Isättning och borttagning av batteriet från laddaren kan antända dammet eller ångorna.
- **Tvinga aldrig in batteripaketet in i laddaren. Modifiera inte batteripaketet på något sätt så att det passar i en icke-kompatibel laddare då batteripaketet kan brista och orsaka allvarliga personskador.**
- **Ladda endast batteripaketet i avsedd STANLEY FATMAX-laddare.**
- **UNDVIK att stänka på eller sänka ner utrustningen i vatten eller annan vätska.**
- **Förvara inte eller använd apparaten och batteripaketet på platser där temperaturen kan nå upptill eller överstiga 40° C (såsom utomhusskjul eller metallbyggnader under sommaren).**
- **Bränn inte batterier, även om det är svårt skadat och helt utslitet.** Batteriet kan explodera i elden. Giftiga ångor och ämnen skapas när batteri med litium-jon bränns.
- **Om batteriets innehåll kommer i kontakt med huden, tvätta omedelbart av det berörda området med vatten och mild tvål.** Om batterivätska kommer in i ögonen, skölj med vatten över öppet öga i 15 minuter eller tills irritationen

upphört. Om medicinsk omsorg behövs består batterielektrolyten av en blandning av flytande organiska karbonater och litiumsalter.

- **Innehållet i öppnade battericeller kan ge upphov till andningsirritation.** Sörj för god luftväxling. Om symptomen kvarstår, uppsök läkarvård.



**VARNING:** Risk för brännkada. Batterivätska är lättantändlig om den utsätts för gnistor eller öppen eldslåga.



**VARNING:** Försök aldrig att öppna batteripaketet av någon anledning. Om batteripaketets hölja spricker eller är skadat sätt inte in det i laddaren. Krossa inte, tappa eller skada batteripaketet. Använd inte ett batteripaket som fått en kraftig stöt, tappats, körts över eller skadats på något annat sätt (t.ex. genomborrad av en spik, träffad av en hammare, klivits på). Det kan resultera i elektriska stötar eller dödsfall av elektrisk ström. Skadade batteripaket skall returneras till servicecenter för återvinning.



**VARNING: Brandfara. Förvara eller bär inte batteripaketet på så sätt att metallföremål kan komma i kontakt med de oskyddade batteripolerna.** Exempelvis placera inte batteripaketet i förkläden, fickor, verktyglådor, produktlådor, lådor etc. där det finns lösa spikar, skruvar, nycklar etc.



**FÖRSIKTIGHET: När den inte används, placera verktyget på sidan på en stabil yta där den orsakar att någon snubblar eller faller.** Vissa verktyg med stora batteripaket kan stå upprätt på batteripaketet men lätt kan vältras.

## Transport



**VARNING: Brandfara.** Transport av batterier kan leda till eldsvåda om batteripolerna oavsiktligt kommer i kontakt med ledande material. Se vid transport av batterier till att batteripolerna är skyddade och väl isolerade från material som eventuellt kan komma i kontakt med dem och orsaka kortslutning.

STANLEY FATMAX-batterierna uppfyller alla tillämpliga regler för transport av farligt gods som stipuleras av industrin och rättsliga normer, vilket omfattar FN:s rekommendationer för transport av farligt gods; International Air Transport Associations (IATA) regelverk vid transport av farligt gods, de internationella föreskrifterna om transport av farligt gods till sjöss (IMDG), samt den europeiska överenskommelsen om internationell transport av farligt gods på väg (ADR). Litiumjon-celler och -batterier har klassificerats enligt testresultaten och de fastställda kriterierna i delavsnitt 38.3 i FN:s testhandbok för transport av farligt gods.

I de flesta fall kommer leverans av STANLEY FATMAX batteripaket att undantas från klassificering som helt reglerad försändelse av klass 9 farligt gods. Generellt skall endast leveranser som innehåller ett litium-jonbatteri med en energimärkning som är större än 100 Wattimmar (Wh) avkrävas att levereras som helt reglerad klass 9. Alla litium-jonbatterier har kapaciteten i watt-timmar angiven på batteripaketet. Vidare, på grund av bestämmelsernas komplexitet rekommenderar inte STANLEY FATMAX flygtransporter av enbart litium-jonbatteri oavsett märkning av Wattimmar. Leveranser av verktyg med

batterier (kombiuppsättningar) kan flygtransporteras som undantag om märkningen av Wattimmar för batteripaketet inte är större än 100 Whim.

Oberoende av om försändelsen klassificeras som undantagen eller helt reglerad, är det avsändaren som har ansvaret för att de aktuella bestämmelserna gällande förpackning, etikettering/märkning och dokumentation uppfylls.

Informationen som ges i detta avsnitt av handboken är given enligt bästa vetande och har ansetts vara korrekt vid tidpunkten som dokumentet skrevs. Trots det ges ingen uttrycklig eller underförstådd garanti. Det är på köparens eget ansvar att de åtgärder som vidtas uppfyller gällande

## Rekommendationer

1. Den är bäst om förvaringsplatsen är sval och torr och borta från direkt solljus och kraftig värme eller kyla. För optimal batterifunktionalitet och livslängd, förvara batteripaket i rumstemperatur när de inte används.
2. För långvarig förvaring rekommenderas att förvara ett fulladdat batteripaket på en kall och torr plats utan laddare för optimalt resultat.

**NOTERA:** Batteripaket bör inte förvaras helt urladdade. Batteripaketet behöver laddas innan det används igen.

## Etiketter på laddare och batteripaket

Förutom bildiagrammen som används i denna manual kan etiketterna på laddaren och batteripaketet visa följande bildiagram:



Läs bruksanvisningen före användning.



Se **Tekniska data** för laddningstid.



Undersök inte med ledande föremål.



Ladda inte skadade batterier.



Utsätt inte för vatten.



Byt defekta sladdar omgående.



Ladda bara mellan 4 °C och 40 °C.



Endast för användning inomhus.



Kassera batteriet med vederbörlig hänsyn till miljön.

LI-ION



Ladda endast STANLEY FATMAX batteripaket med avsedd STANLEY FATMAX laddare. Laddning av batteripaket med andra än de avsedda STANLEY FATMAX batterierna med en STANLEY FATMAX laddare kan göra att de går sönder eller så kan det leda till farliga situationer.



Bränn inte batteripaketet.

## Batterityp

SFMCPH845 arbetar med ett 18 volts batteripaket.

Dessa batteripaket kan användas: SFMCB202, SFMCB204, SFMCB206. Se **Tekniska data** för mer information.

## Förpackningens innehåll

Förpackningen innehåller:

- 1 Häcktrimmer
- 1 Skydd
- 1 Batteri
- 1 Laddare
- 1 Bruksanvisning
- *Kontrollera om verktyget, delar eller tillbehör fått skador som kan tänkas ha uppstått under transporten.*
- *Ta dig tid att grundligt läsa igenom och förstå denna bruksanvisning innan den tas i bruk.*

## Märkningar på verktyg

Följande bildikoner visas på verktyget:



Läs bruksanvisningen före användning.



Använd hörselskydd.



Använd skyddsglasögon.



Bär huvudskydd.



Använd halksäkra skor.



Se upp för fallande föremål.



Utsätt inte redskapet för regn eller hög luftfuktighet och lämna det inte utomhus när det regnar.



Stäng av verktyget. Ta ut batteriet ur verktyget innan du utför något underhåll på verktyget.



Håll åskådare på avstånd.



Håll alltid händerna undan från bladet.



Risk för elstötar med dödlig utgång. Håll dig minst 10 m från luftledningnar.



Direktiv 2000/14/EG garanterad ljudeffekt.

## Placering av datumkod (bild Q)

Datumkoden **29** som också inkluderar tillverkningsår finns tryckt i kåpan.

Exempel:

2019 XX XX

Tillverkningsår

## Beskrivning (bild A)

**⚠ VARNING:** Modifiera aldrig elverktyget eller någon del av det. Skada eller personskada kan uppstå.

- |                |                            |
|----------------|----------------------------|
| 1 Avtryckare   | 7 Låshake                  |
| 2 Låsknapp     | 8 Handskydd                |
| 3 Batteri      | 9 Huvud med fem positioner |
| 4 Skumgrepp    | 10 Trimmerblad             |
| 5 Gångad stång | 11 Handtagsmodul           |
| 6 Gångad hylsa | 12 Handtag trimmerhuvud    |

## Avsedd användning

Din STANLEY FATMAX, SFMCPH845 häcktrimmer har konstruerats för professionella trädgårdsarbeten.

**ANVÄND INTE** under våta förhållanden eller i närheten av lättantändliga vätskor eller gaser.

Denna stånghäcktrimmer är ett professionellt elverktyg.

**LÅT INTE** barn komma i kontakt med verktyget. Övervakning krävs när oerfarna användare använder detta verktyg.

- **Små barn och fysiskt svaga personer.** Denna apparat är inte avsedd att användas av små barn eller fysiskt svaga personer utan övervakning.
- Denna produkt är inte avsedd att användas av personer (inklusive barn) med reducerad fysisk, sensorisk eller mental förmåga eller med begränsad erfarenhet eller kunskap såvida inte de är under uppsikt av en person som är ansvarig för deras säkerhet. Barn skall aldrig lämnas ensamma med denna produkt.

## MONTERING OCH JUSTERING

**⚠ VARNING:** För att minska risken för allvarlig personskada, stäng av verktyget och koppla bort batteripaketet innan du gör några justeringar eller tar bort/installerar tillsatser eller tillbehör. En oavsiktlig start kan orsaka skador.



**WARNING:** Använd endast STANLEY FATMAX batteripaket och laddare.

## Montering och borttagning av batteripaketet från verktyget (bild B, C)

**NOTERA:** Se till att batteripaketet 9 är fulladdat.

### Installation av batteripaketet i verktygshandtaget

1. Rikta in batteripaketet 9 mot skenorna i verktygets handtag (bild B).
2. Glid den in i handtaget tills batteripaketet sitter fast i verktyget, se till att du hör att den snäpper på plats.

### Borttagning av batteripaketet från verktyget

1. Tryck på låsknappen 10 och dra med en fast rörelse batteripaketet bort från verktygshandtaget.
2. Sätt in batteriet i laddaren såsom beskrivs i laddningsavsnittet i denna manual.

### Laddningsmätare batteripaket (bild C)

Vissa STANLEY FATMAX batteripaket inkluderar en bränslemätare vilket består av tre gröna LED-lampor som indikerar laddningsnivån som finns kvar i batteripaketet.

För att slå till laddningsmätaren tryck in och håll kvar laddningsmätarknappen 11. En kombination av de tre LED-lamporna kommer att lysa för att ange kvarvarande laddningsnivå. När laddningen i batteriet är under den användbara gränsen kommer inte laddningsmätaren att lysa och batteriet behöver laddas.

**NOTERA:** Laddningsmätaren är endast en indikering på laddning som finns kvar i batteripaketet. Den indikerar inte verktygets funktionalitet och kan variera baserat på produktkomponenter, temperatur och slutanvändarens användning.

## Sammanfoga trimmerhuvudmodulen till handtagsmodulen (bild A, D)

Kombination av handtagsmodulen 11 till trimmerhuvudmodulen 12 skapar en stångtrimmer som är ungefär 1,8 m.

1. Rikta in spåret på utsidan av handtagsmodulens kopplingsände 11 mot tungan på insidan av trimmerhuvudmodulen 12.
2. Skjut ned den gängade hylsan 6 på trimmerhuvudmodulen så långt som möjligt och vrid hylsan medurs till stopp så att den helt täcker de orange gängorna.



**WARNING:** Kontrollera alltid att hylsan är helt pågängad och att gängorna inte längre är synliga. Om hylsan inte gängas på helt kan det resultera i att modulerna kopplas ifrån vilket skapar en farlig situation. Kontrollera regelbundet anslutningarna för att garantera att inga gängor är synliga.

## Lossa trimmerhuvudmodulen (bild D)



**WARNING:** Vass kniv i rörelse. För att förhindra oavsiktlig start, se till att batteriet är fränkopplat från handtaget innan någon av följande handlingar utförs. Om inte ovanstående rekommendationer följs kan det leda till allvarliga personskador.

Vid demontering av modulerna låt handtagsmodulen 11 vila mot makern och ta tag i centrum på trimmerhuvudmodulen 12 med en hand. Använd den andra handen för att lossa den gängade hylsan och dra sedan isär de två delarna.

## DRIFT

### Bruksanvisning



**WARNING:** Följ alltid säkerhetsinstruktionerna och tillämpbara bestämmelser.



**WARNING:** För att minska risken för allvarlig personskada, stäng av verktyget och koppla bort batteripaketet innan du gör några justeringar eller tar bort/installerar tillsatser eller tillbehör. En oavsiktlig start kan orsaka skador.

### Korrekt handplacering (bild D)



**WARNING:** För att minska risken för allvarlig personskada använd ALLTID korrekt handplacering såsom visas.



**WARNING:** För att minska risken för allvarlig personskada, håll ALLTID verktyget säkert, för att förekomma en plötslig reaktion.

Håll alltid i trimmern på det sätt som visas i illustrationerna i denna bruksanvisning, med en hand på avtryckarhandtaget 14 och en hand på skumgreppet 4.

### Vrida trimmerhuvudet (bild A, E)

Trimmerhuvudet kan vridas 180° och kan låsas i fem olika positioner inom det området. För att undvika att klämmas, använd handskar.

1. Tryck på låshaken 7 och lyft upp trimmerhuvudet.
2. Lås trimmerhuvudet i någon av de fem positionerna. Kontrollera att trimmerhuvudet är låst i positionen genom att försöka flytta motorhuset. Om den inte är låst, vrid den till närmaste läpposition.

### Strömbrytare (bild A)

För att slå PÅ verktyget, dra in låsknappen 1 bakåt med tummen och kläm sedan in avtryckaren 2. (Du kan släppa låsknappen när verktyget har startat.) Stäng av verktyget genom att släppa avtryckaren.

### Trimmingsinstruktioner (bild A, F, G)



**FARA: HÅLL ALLTID HÄNDERNA UNDAN FRÅN BLADET.**



**WARNING:** För att skydda mot skador, observera följande:

- LÄS IGENOM BRUKSANVISNINGEN FÖRE ANVÄNDNINGEN. SPARA BRUKSANVISNINGEN.



- Kontrollera om det finns främmande föremål i häcken, såsom ledningar eller staket, före varje användning.
- HÅLL HÄNDERNA PÅ HANDTAGEN. STRÄCK DIG INTE.
- ANVÄND INTE UNDER VÅTA FÖRHÅLLANDEN.



**FÖRSIKTIGHET:** BLADET KAN FORTSÄTTA RÖRA SIG EFTER AVSTÄNGNING.

**NOTERA:** Fastklämning av blad på stora grenar kan orsaka skador.

**ARBETSPOSITIONER (bild D, F, G)** – Bibehåll bra fotfäste och balans och sträck dig inte. Använd skyddsglasögon, halkfria skor och handskar vid trimning. Håll enheten stadigt med båda händerna och slå PÅ enheten. Håll alltid i trimmern på det sätt som visas i illustrationerna i denna bruksanvisning, med en hand på avtryckarhandtaget **14** och en hand på skumgreppet **4**. Håll aldrig verktyget i handskyddet.

**TRIMNING NYTILLVÄXT** – Det mest effektiva sättet är att använda en bred och svepande rörelse och mata bladtänderna genom kvistarna. En lätt lutning av bladet i rörelseriktningen ger den bästa klippningen.

**JÄMNA HÄCKAR** – För att få exceptionellt jämna häckar kan ett snöre sträckas längs med häcken som vägledning.

**SIDOTRIMNING AV HÄCKAR (bild G)** – Rikta in trimmern såsom visas och börja nedifrån och svep uppåt.

### Riktlinjer för klippning (Storbritannien och Irland)

- Klipp häckar och buskar med ettåriga blad (nya blad varje år) i juni och oktober.
- Klipp städsegröna häckar och buskar i april och augusti.
- Klipp barrträd och andra snabbväxande buskar var sjätte vecka från maj till oktober.

### Riktlinjer för klippning (Australien och Nya Zeeland)

- Klipp häckar och buskar med ettåriga blad (nya blad varje år) i december och mars.
- Klipp städsegröna häckar och buskar i september och februari.
- Klipp barrträd och andra snabbväxande buskar var sjätte vecka från oktober till mars.

## UNDERHÅLL

Ditt elverktyg från STANLEY FATMAX har konstruerats för att arbeta över en lång tidsperiod med minimalt underhåll. Kontinuerlig tillfredsställande drift beror på ordentlig verktygsvård och regelbunden rengöring.



**VARNING: För att minska risken för allvarlig personskada, stäng av verktyget och koppla bort batteripaketet innan du gör några justeringar eller tar bort/installerar tillsatser eller tillbehör. En oavsiktlig start kan orsaka skador.**

Laddaren och batteripaketet är inte servicebara.



## Smörjning

1. Efter användning, rengör bladet med en hartslösning.
2. Efter rengöring, påför en tunn film med smörjmedel på det exponerade bladet.
3. Vrid trimmern vertikalt med bladen riktade mot marken och kör trimmern några sekunder för att avlägsna smörjmedlet.

## Före arbete med stånghäcktrimmern

Ta alltid bort batteriet från verktyget när stånghäcktrimmern transporteras. Håll stängningen vid balanspunkten med bladet riktade bakåt.

## Före arbete med stånghäcktrimmern

1. Ta bort batteriet från verktyget.
2. Den är bäst om förvaringsplatsen är sval och torr och borta från direkt solljus och kraftig värme eller kyla.



## Rengöring



**VARNING:** Blås bort smuts och damm från huvudhöljet med torr luft varje gång du ser smuts samlas i och runt lufthålen. Bär godkända ögonskydd och godkänd dammfilterskydd när du utför denna procedur.



**VARNING:** Använd aldrig lösningsmedel eller andra skarpa kemikalier för att rengöra de icke-metalliska delarna på verktyget. Dessa kemikalier kan försvaga de material som används i dessa delar. Använd en trasa som bara är fuktad med vatten och mild tvål. Låt aldrig någon vätska komma in i verktyget; sänk aldrig ner någon del av verktyget i en vätska.

## Extra tillbehör



**VARNING:** Eftersom andra tillbehör än de som erbjuds av STANLEY FATMAX, inte har testats med denna produkt, kan användningen av sådana tillbehör med detta verktyg vara riskabelt. För att minska risken för personskada bör endast tillbehör som rekommenderas av STANLEY FATMAX användas med denna produkt.

Rådfråga din återförsäljare för ytterligare information angående lämpliga tillbehör.

## Att skydda miljön



Separat insamling. Produkter och batterier som är markerade med denna symbol får inte kastas in de vanliga hushållsoporna.



Produkter och batterier innehåller material som kan återvinnas och återanvändas för att minska behovet av råmaterial. Återvinn elektriska produkter och batterier enligt lokala bestämmelser. Närmare information finns tillgänglig på [www.2helpU.com](http://www.2helpU.com).

## Laddningsbart batteripaket

Alla batteripaket med lång livslängd måste laddas när de inte längre kan producera tillräckligt med energi för jobb som enkelt utfördes tidigare. Vid slutet av dess tekniska livslängd skal det lämnas till batteriinsamlingen:

- Ladda ur batteripaketet fullständigt och ta sedan ut det ur produkten.
- Li-jon celler är återvinningsbara. Lämna dem hos din återförsäljare eller på en återvinningsstation. De insamlade batteripaketerna kommer att återvinnas eller avyttras korrekt.

## Garanti

### 1 års garanti

Alla STANLEY FATMAX elverktygsprodukter inkluderar en ettårig garanti som standard. Om din produkt fallerar på grund av bristfälligt material eller tillverkning inom ett år efter inköpsdatum, garanterar STANLEY att vi kostnadsfritt byter ut eller reparerar alla felaktiga delar eller – efter vårt gottfinnande – byta ut enheten utan kostnad.

### 3 års garanti

Registrera ditt STANLEY FATMAX elverktyg inom fyra veckor efter köpet och kvalificera dig för ytterligare två års garanti. När ditt elverktyg registreras och det blir defekt på grund av tillverknings- eller materialfel garanterar STANLEY att byta ut eller reparera delarna utan kostnad, eller – efter eget gottfinnande – byta ut enheten utan kostnad.

# HEKKSAKS

## SFMCPH845

### Gratulerer!

Du har valgt et STANLEY FATMAX-verktøy. Mange års erfaring, grundig produktutvikling og innovasjon gjør STANLEY FATMAX til en meget pålitelig partner for profesjonelle brukere av elektrisk verktøy.

### Tekniske data

Batterier og ladere selges separat

SFMCPH845		
Spenning	V <sub>DC</sub>	18
Type		1
Bladlengde	mm	450
Bladåpning	mm	19
Bladslag	spm	1400 min <sup>-1</sup>
Klippebredde	mm	457
Vekt (uten batteripakke)	kg	3,6

Støyverdier og vibrasjonsverdier (triax vektor sum) i henhold til EN62841-2-15:

L <sub>PA</sub> (avgitt lydtryknivå)	dB(A)	75,5
L <sub>WA</sub> (lydeffektnivå)	dB(A)	90,0
K (usikkerhet for det angitte lydnivået)	dB(A)	2,2
Vibrasjonsutslipp verdi a <sub>h1</sub> =	m/s <sup>2</sup>	<2,5
Usikkerhet K =	m/s <sup>2</sup>	1,5

Nivået for støyutslipp angitt i dette informasjonsbladet er blitt målt iht. standardiserte tester angitt i EN62841, og kan brukes til å sammenligne ett verktøy med et annet. Det kan brukes til forberedende vurdering av eksponering.

**⚠ ADVARSEL:** Angitt nivå for vibrasjonsutslipp gjelder for hovedbruksområdene for verktøyet. Dersom verktøyet brukes i andre bruksområder, med annet tilbehør eller er dårlig vedlikeholdt, kan vibrasjonsutslippene avvike. Dette kan øke eksponeringsnivået betydelig for hele arbeidsperioden.

En vurdering av nivået for vibrasjonseksponeringen bør også tas med i beregningen når verktøyet er slått av eller når det går uten faktisk å gjøre en jobb. Dette kan redusere eksponeringsnivået betydelig for hele arbeidsperioden.

Kartlegg ekstra sikkerhetstiltak for beskyttelse av brukeren mot vibrasjonseffekter, så som: vedlikehold av verktøy og tilbehør, holde hendene varme, organisering av arbeidsvanene.

Batteri kat. #	Utgangsspenning	Lader SFMCB12
SFMCB202	18	X

Batteri kat. #	Utgangsspenning	Lader SFMCB12
SFMCB204	18	X
SFMCB206	18	X

"X" angir at batteripakken er kompatibel med den spesifikke laderen. Les bruksanvisningen for mer detaljert informasjon.

### EC-samsvarserklæring

#### Maskindirektivet



#### Hekksaks SFMCPH845

STANLEY FATMAX erklærer at de produktene som er beskrevet under **tekniske data** er i samsvar med:

2006/42/EC, EN62841-1:2015, EN ISO 10517:2019.

2000/14/EU, vedlegg V

DEKRA Certification B.V.

Meander 1051 / P.O. box 5185

6525 MJ ARNHEM / 6802 ED

ARNHEM, Nederland

L<sub>PA</sub> (målt lydtrykk) 75,5 dB(A)  
usikkerhet (K) = 2,5 dB (A)

L<sub>WA</sub> (garantert lydeffekt) 92 dB(A)

Disse produktene er også i samsvar med direktiv 2014/30/EC og 2011/65/EU. For mer informasjon, vennligst kontakt STANLEY FATMAX på følgende adresser eller se baksiden av håndboken.

Undertegnede er ansvarlig for sammenstillingen av den tekniske filen og fremsetter denne erklæringen på vegne av STANLEY FATMAX.

A. P. Smith

Technical Director

STANLEY FATMAX Europe, Egide Walschaertsstraat14-18,  
2800 Mechelen, Belgia

28.10.2019



**ADVARSEL:** for å redusere skaderisiko, les bruksanvisningen.

### Definisjoner: Retningslinjer for sikkerhet

Definisjonene under beskriver alvorlighetsgraden for hvert signalord. Vennligst les bruksanvisningen og legg merke til disse symbolene.



**FARE:** Indikerer en overhengende farlig situasjon som vil føre til **død eller alvorlige personskader hvis den ikke avverges.**



**ADVARSEL:** Indikerer en potensielt farlig situasjon som kan føre til **død eller alvorlige personskader hvis den ikke avverges.**



**FORSIKTIG:** Indikerer en potensielt farlig situasjon som kan føre til **små eller moderate personskader hvis den ikke avverges.**

**MERK:** Angir en arbeidsmåte som ikke er relatert til personskader, men som kan føre til **materielle skader hvis den ikke unngås.**



Betegner fare for elektrisk støt.



Betegner fare for brann.

## Generelle sikkerhetsadvarsler for elektriske verktøy



**ADVARSEL:** Les alle sikkerhetsadvarsler og alle instruksjoner. Manglende overholdelse av advarslene og instruksjonene kan resultere i elektrisk støt, brann og/eller alvorlig personskade.

## LAGRE ALLE ADVARSLER OG INSTRUKSER FOR FREMTIDIG BRUK

Uttrykket "elektrisk verktøy" i advarslene henviser til ditt strømdrevne (med ledning) elektriske verktøy eller ditt batteridrevne (uten ledning) elektriske verktøy.

### 1) Sikkerhet på arbeidsområdet

- Hold arbeidsområdet rent og godt opplyst.** Rotete eller mørke områder er en invitasjon til ulykker.
- Ikke bruk verktøy i eksplosive omgivelser, slik som i nærheten av antennelige væsker, gasser eller støv.** Elektriske verktøy skaper gnister som kan antenne støv eller gasser.
- Hold barn og tilskuere borte mens du bruker elektriske verktøy.** Distraksjoner kan føre til at du mister kontrollen.

### 2) Elektrisk sikkerhet

- Støpelet til elektriske verktøy må passe til stikkkontakten. Aldri modifierer støpelet på noen måte. Ikke bruk adaptere med jordede elektriske verktøy.** Umodifiserte støpsler og passende stikkontakter vil redusere risikoen for støt.
- Unngå kroppskontakt med jordete overflater slik som rør, radiatorer, komfyrer og kjøleskap.** Det er økt risiko for elektrisk støt dersom kroppen din er jordat.
- Ikke eksponer elektriske verktøy for regn eller våte forhold.** Dersom det kommer vann inn i et elektrisk verktøy vil det øke risikoen for elektrisk sjokk.
- Ikke bruk ledningen feil. Aldri bruk ledningen til å bære, trekke eller dra ut støpelet til det elektriske verktøyet. Hold ledningen borte fra varme, olje,**

**skarpe kanter eller bevegelige deler.** Skadede eller innviklede ledninger øker risikoen for elektrisk sjokk.

- Når du bruker et elektrisk verktøy utendørs, bruk en skjæteledning som er egnet for utendørs bruk.** Bruk av en skjæteledning beregnet for utendørs bruk reduserer risikoen for elektrisk støt.
- Dersom bruk av et elektrisk verktøy på et fuktig sted er uunnagelig, bruk en strømkilde med jordfeilbryter (RCD).** Bruk av jordfeilbryter (RCD) reduserer risikoen for elektrisk sjokk.

### 3) Personlig sikkerhet

- Hold deg våken, hold øye med det du gjør og bruk sunn fornuft når du bruker et elektrisk verktøy. Ikke bruk et elektrisk verktøy dersom du er trøtt eller er påvirket av medikamenter, narkotika eller alkohol.** Ett øyeblikks uoppmerksomhet under bruk av elektriske verktøy kan føre til alvorlig personskade.
- Bruk personlig verneutstyr. Bruk alltid vernerbriller.** Verneutstyr slik som støvmaske, sklisikre vernesko, hjelm, eller hørselsvern brukt under passende forhold vil redusere personskader.
- Unngå utilsiktet oppstart. Sikre at bryteren er i av-stillingen før du kobler til strømkilden og/eller batteripakken, plukker opp eller bærer verktøyet.** Å bære elektriske verktøy med fingeren på bryteren eller å sette inn støpelet mens elektriske verktøy har bryteren på øker faren for ulykker.
- Fjern eventuelle justeringsnøkler før du slår på det elektriske verktøyet.** En nøkkel som er festet til en roterende del av det elektriske verktøyet kan føre til personskade.
- Ikke strekk deg for langt. Ha godt fotfeste og stå støtt hele tiden.** Dette fører til at du har bedre kontroll over det elektriske verktøyet ved uventede situasjoner.
- Bruk egnet antrekk. Ikke ha på deg løstsittende klær eller smykker. Hold hår, antrekk og hanser borte fra bevegelige deler.** Løstsittende klær, smykker og langt hår kan bli fanget opp av bevegelige deler.
- Hvis apparatet er utstyrt for tilkobling av støvutsugings- og -oppsamlingsinnretning, må du sørge for at disse er koblet til og ordentlig sikret.** Bruk av støvoppsamlere kan redusere støvrelaterte farer.
- Ikke la kunnskap som du har fått fra hyppig bruk av verktøy la deg bli for selvsikker slik at du ignorerer verktøyets sikkerhetsprinsipper.** En tankeløs handling kan føre til alvorlig personskade på brøkdelen av et sekund.

### 4) Bruk og vedlikehold av elektriske verktøy

- Ikke bruk kraft på verktøyet. Bruk det elektriske verktøyet som situasjonen krever.** Det riktige elektriske verktøyet vil gjøre jobben bedre og tryggere ved den hastigheten det ble konstruert for.
- Ikke bruk verktøyet hvis bryteren ikke kan slå verktøyet av eller på.** Ethvert elektrisk verktøy som ikke kan kontrolleres med bryteren er farlig og må repareres.

- c) **Koble støpselet fra strømkilden og/eller batteripakken fra det elektriske verktøyet før du foretar noen justeringer, endrer tilbehør eller lagrer elektriske verktøy.** Slike preventive sikkerhetsforanstaltninger reduserer risikoen for å starte det elektriske verktøyet ved et uhell.
- d) **Lagre elektriske verktøy som ikke er i bruk, utilgjengelig for barn og la ikke personer som ikke er kjent med det elektriske verktøyet eller disse instruksjonene bruke det.** Elektriske verktøy er farlige i hendene på utrenede brukere.
- e) **Vedlikehold elektriske verktøy. Kontroller om bevegelige deler er feiljustert eller fastskjært, om deler er ødelagt eller andre forhold som ikke kan påvirke driften av verktøyet. Dersom det er skadet, få verktøyet reparert før neste bruk.** Mange ulykker forårsakes av dårlig vedlikeholdte verktøy.
- f) **Hold skjæreverktøy skarpe og rene.** Godt vedlikeholdte skjæreverktøy med skarpe skjærekanter setter seg mindre sannsynlig fast og er lettere å kontrollere.
- g) **Bruk verktøyet, tilbehøret og bitene, osv., i samsvar med disse instruksjonene og ta i betraktning arbeidsforholdene og det arbeidet som skal utføres.** Bruk av det elektriske verktøyet for oppgaver som er forskjellig fra de som er tiltenkt kan føre til en farlig situasjon.
- h) **Hold håndtakene og gripeflatene tørre, rene og frie for olje og fett.** Glatte håndtak og gripeområder gir utrygg håndtering og manglende kontroll over verktøyet i uventede situasjoner.
- f) **Ikke utsett en batteripakke eller et verktøy for ild eller for høy temperatur.** Ild eller temperatur over 130 °C kan føre til en eksplosjon.
- g) **Følg alle anvisninger for lading og lad ikke batteripakken eller verktøyet ved temperaturer som avviker fra området spesifisert i bruksanvisningen.** Feilaktig lading eller lading ved temperaturer utenfor det angitte område kan skade batteriet og øker brannfaren.

## 6) Service

- a) **Få det elektriske verktøyet ditt vedlikeholdt av en kvalifisert reparatør som kun bruker originale reservedeler.** Dette vil sikre at verktøyet sikkerhet blir ivarettatt.
- b) **Utfør aldri vedlikehold på skadede batteripakker.** Vedlikehold av batteripakker skal kun utføres av produsenten eller autorisert serviceverksteder.

## Ekstra sikkerhetsanvisninger for hekksaker



**ADVARSEL:** Klippeelementene vil fortsette å rotere etter at motoren er slått av.

- **Hold alle kroppsdeler unna bladet. Ikke fjern avkapp eller hold i noe som skal klippes når bladene er i bevegelse.** Bladene fortsetter å bevege seg etter at bryteren er slått av. Et øyeblikks uoppmerksomhet under bruk av hekksaksen kan føre til alvorlige personskader.
- **Bær hekksaksen i håndtaket og forsikre deg om at du ikke kommer bort i noen strømbrytere.** Ved å bære hekksaksen på riktig måte minker du risikoen for utilsikket oppstart og påfølgende personskade fra bladene.
- **Sett alltid sliren på bladet når du transporterer eller lagrer hekksaksen.** Ved å håndtere hekksaksen på riktig måte minker du risikoen for utilsikket oppstart og påfølgende personskade fra bladene.
- **Når du rensker for blokkert materiale eller utfører service på enheten, skal du forsikre deg om at alle strømbrytere er av og batteripakken er fjernet eller koblet fra.** Uventet oppstart av hekksaksen når du fjerner materiale som er blokkert eller når du utfører service, kan resultere i alvorlig personskade.
- **Hold det hekksaksen kun i de isolerte gripeflatene, da bladet kan komme i kontakt med skjulte ledninger.** Hvis skjæretilbehøret kommer i kontakt med en strømførende ledning, kan frittliggende metalldele på verktøyet bli strømførende, og brukeren kan få elektrisk støt.
- **Hold unna alle strømførende ledninger og kabler fra kutteområdet.** Under bruk kan ledninger eller kabler være skjult i hekker eller busker og kan bli kuttet av bladet ved et uhell.
- **Unngå å bruke apparatet i dårlig vær, spesielt dersom det er fare for lyn og torden.** Dette minker risikoen for å bli truffet av lyn.
- **For å redusere risikoen for elektrisk sjokk skal du aldri bruke hekksaksen med forlenget rekkevidde nær elektriske strømledninger.** Kontakt med eller bruk nær

## 5) Bruk og stell av batteriverktøy

- a) **Skal kun lades opp ved hjelp av batteriladeren spesifisert av produsenten.** En lader som passer for en type batteripakke kan føre til risiko for brann dersom den brukes på en annen batteripakke.
- b) **Bruk elektroverktøy bare med spesifikt angitte batteripakker.** Bruk av andre batteripakker kan føre til risiko for personskade og brann.
- c) **Når batteripakken ikke er i bruk, hold den unna metallgjenstander som binderser, mynter, nøkler, filer, skruer eller andre små metallgjenstander som kan skape en kobling fra en pol til den andre.** Kortslutning av batteripolene mot hverandre kan føre til brannskader eller brann.
- d) **Ved feilaktig bruk kan det komme væske ut av batteriet, unngå kontakt med den. Dersom du kommer i kontakt med den, skyll av med vann. Dersom du får væsken i øynene, søk legehjelp.** Væske som kommer ut av batteriet kan føre til irritasjon eller brannskader.
- e) **Ikke bruk en batteripakke eller verktøy som er skadet eller modifisert.** Skadede eller modifiserte batterier kan oppføre seg uforutsigbart og føre til brann, eksplosjon eller fare for personskade.

strømledninger kan forårsake alvorlig personskade eller elektrisk støt som kan resultere i død.

- **Du skal alltid bruke to hender når du bruker hekksaksen med forlenget rekkevidde.** Hold hekksaksen med forlenget rekkevidde med begge hender for å unngå å miste kontroll.
- **Du skal alltid bruke hodebeskyttelse når du bruker hekksaksen med forlenget rekkevidde over hodet.** Fallende avkapp kan resultere i alvorlig personskade.
- **Sjekk hekken for fremmedlegemer, f.eks. strømgjerder.**
- Hekksaksen er tiltenkt for bruk av brukeren på bakken og ikke på stiger eller annen ustabil støtte: før du bruker hekksaksen skal du forsikre deg om at låseenhetene til bevegelige deler (f.eks. det forlengede skaftet og det roterende elementet), om noen er i låst posisjon
- Bruksområdet er beskrevet i denne bruksanvisning. Bruk av ethvert tilbehør eller ekstrautstyr, eller utføring av andre operasjoner med dette verktøy, enn det som er beskrevet i denne bruksanvisningen, kan gi risiko for personskader og/eller materielle skader.
- Ikke bær verktøyet med hendene på fronthåndtaket, bryteren eller avtrekkerhåndtaket uten at batteriet er tatt ut.
- Dersom du ikke har brukt en hekksaks før, få helst praktisk instruksjon fra en erfaren bruker i tillegg til å lese denne manualen.
- Berør aldri bladene når verktøyet er i gang.
- Prøv aldri å stanse bladene med makt.
- Ikke sett verktøyet ned før bladene er stanset helt.
- Kontroller bladene for skader og slitasje regelmessig. Ikke bruk verktøyet dersom bladene er skadet.
- Pass på å unngå harde objekter (f.eks. ståltråd, gjerder) ved klipping. Dersom du utilsikket skulle treffe et slikt objekt, slå straks av verktøyet og kontroller for skader.
- Dersom verktøyet får unormale vibrasjoner, slå det straks av, ta ut batteriet og sjekk for skader.
- Dersom verktøyet kjører seg fast, slå det straks av. Fjern batteripakken før du forsøker å fjerne forklinger.
- Etter bruk, sett på den medfølgende bladsliren over bladene. Lagre verktøyet slik at bladet ikke er eksponert.
- Pass på at alle beskyttelser er montert ved bruk av verktøyet. Forsøk aldri å bruke et verktøy som ikke er komplett eller som det er foretatt uautoriserte endringer på.
- La aldri barn bruke verktøyet.
- Vær oppmerksom på fallende avkapp ved klipping av en høy hekk.
- Hold alltid verktøyet godt i begge hender i de angitte håndtakene.

## Sikkerhetsanvisninger for hekksaks med forlengelse

- **Unngå å bruke hekksaks med forlengelse i dårlig vær, spesielt dersom det er fare for lyn og torden.** Dette minker risikoen for å bli truffet av lyn.
- **For å redusere risikoen for elektrisk støt, skal du aldri bruke den nær elektriske strømledninger.** Kontakt

med eller bruk nær strømledninger kan forårsake alvorlig personskade eller elektrisk støt som kan resultere i død.

- **Du skal alltid bruke to hender når du bruker hekksaksen med forlenget rekkevidde.** Hold hekksaksen med forlenget rekkevidde med begge hender for å unngå å miste kontroll.
- **Du skal alltid bruke hodebeskyttelse når du bruker hekksaksen med forlenget rekkevidde over hodet.** Fallende avkapp kan resultere i alvorlig personskade. Bruk en vernehjelm i samsvar med ANSI Z89.1 (CAN/CSA Z94.1).



**FORSIKTIG:** Ikke utsett verktøyet for regn.

## Viktige sikkerhetsregler



**ADVARSEL:** Les og forstå alle anvisninger.

Manglende overholdelse av instruksjonene listet opp nedenfor kan resultere i elektrisk støt, brann og/eller alvorlig personskade.

## TA VARE PÅ DENNE BRUKSANVISNINGEN

### Før du bruker hekktrimmer med skaft



**FORSIKTIG:** Enheten er ikke designet for å beskytte mot elektrisk støt i tilfeller hvor du kommer i kontakt med strømledninger oppe i luften. Kontakt lokale myndigheter for å sikre sikker avstand fra strømledninger oppe i luften og for å forsikre deg om at driftsposisjonen er sikker før du bruker hekksaksen med forlenget rekkevidde.

- For sikker drift skal du lese og forstå alle instruksjoner før du bruker hekksaksen med skaft. Følg alle sikkerhetsinstruksene. Hvis du ikke følger alle sikkerhetsinstruksjonene som er nevnt under kan dette føre til alvorlig personskade.
- Vær forsiktig med det du holder på med. Bruk sunn fornuft. Ikke bruk denne hekksaksen med skaft dersom du er trett.
- Kun godt opplærte voksne skal bruke hekksaksen med skaft. Du må aldri la barn bruke verktøyet.
- Du skal kun bruke hekksaksen med skaft til arbeid det er tiltenkt for.
- Du skal ikke la barn eller utrente personer bruke enheten.
- Ha på deg følgende sikkerhetsutstyr når du bruker hekksaksen med skaft:
  - kraftige arbeidshansker
  - kraftig fottøy
  - vernehjelm, briller eller ansiktsvisir som er merket i samsvar med ANSI Z87.1
  - ansikt eller støvmaske (hvis du jobber i støvete omgivelser)
- Ikke bruk løstsittende klær eller smykker som kan bli sittende fast i de bevegelige bladene eller delene av hekksaksen med skaft.
- Sett opp langt hår slik at det er over skulderhøyde for å unngå at det setter seg fast i bevegelige deler.

### Når du bruker hekksaksen med skaft

- Vær årvåken. Bruk sunn fornuft når du bruker enheten.
- Hold arbeidsområdet ryddig. Rotete områder tenderer ulykker.

- Hold barn, dyr og tilskuere på sikker avstand fra hekksaksen med skaft. Kun brukeren av hekksaksen med skaft skal være i arbeidsområdet.
- Grip hekksaksen med skaft sikkert - med en hånd på gummiåndtaket og den andre på hovedhåndtaket.
- Hold fingeren borte fra avtrekkeren til du er klar til å bruke enheten.
- Før du starter hekksaksen med skaft, skal du forsikre deg om at bladene ikke berører noe.
- Hold alle deler av kroppen bort fra bladene når du bruker hekksaksen med skaft.
- Bær hekksaksen med skaft fra et sted til et annet:
  - med batteriet fjernet
  - ved å holde skaftet i balansepunkt
  - med bladene bakover
- Ikke bruk den i dårlig lys.
- Under bruk skal du periodevis ta pauser og endre arbeidsposisjoner for å unngå at du blir sliten.
- Ha godt fotfeste og god balanse. Ikke strekk deg for langt. Overstrekkning kan føre til tap av balanse eller eksponering til skarpe overflater.
- Du skal ikke, under noen omstendighet bruke tilbehør eller ekstradelar på dette produktet, som ikke følger med eller identifisert som skikket for bruk med dette produktet i denne bruksanvisningen.
- **IKKE FORSØK** å fjerne avkapp eller hold i noe som skal klippes når sagen går. Ta av batteriet når du skal fjerne fastkjørt materiale fra sagen. Ikke ta i de eksponerte kuttebladene, eller kuttekanter når du tar opp eller holder hekksaksen med skaft.



**FORSIKTIG:** Bladene fortsetter å gå etter at den er skrudd av.

- **IKKE BRUK MAKT PÅ HEKKSAXSEN MED SKAFT** – bruk med tiltenkt hastighet gjør jobben enklere og reduserer faren for personskade.
- **KOBLE FRA BATTERIET** på hekksaksen med skaft når den ikke brukes, ved service og ved rengjøring.
- **LAGRE HEKKSAXSEN MED SKAFT INNENDØRS** – Når det ikke er i bruk, skal det oppbevares innendørs på et tørt og godt ventilert sted utlignelig for barn.
- **VEDLIKEHOLD HEKKSAXSEN MED SKAFT GODT** – Hold kuttekanter skarpe og ren for best ytelse og for å redusere faren for personskader. Hold håndtakene tørre, rene og frie for olje og fett.
- **KONTROLLER SKADEDE DELER** – Før videre bruk av hekksaksen med skaft, skal du nøye kontrollere en beskyttelse eller en annen del som er skadet for å avgjøre at den virker skikkelig og virker i henhold til den tiltenkte bruken. Kontroller for justering av bevegelige deler, fastkiling av bevegelige deler, brekkasje på deler, montering og andre forhold som kan påvirke bruken. En beskyttelse eller annen del som er skadd må repareres ordentlig eller skiftes ut av et autorisert servicesenter med mindre annet angis i denne bruksanvisningen.

## Ikke bruk hekksaksen med skaft

- Dersom du er påvirket av alkohol, medisiner eller rusmidler, når det regner eller under våte forhold
- Der svært brennbare væsker eller gasser er tilstede.
- Dersom hekksaksen med skaft er skadet, feiljustert eller ikke helt og sikkert montert.
- Dersom hvis avtrekkeren ikke skrur hekksaksen med skaft av og på. Bladene må slutte å bevege seg når du slipper avtrekkeren. En defekt bryter må skiftes ut av et autorisert servicesenter. Se **Reparasjon**.
- Når du har knapt med tid
- Når du er i et tre eller på en stige
- Når du er på heisekraner, løftekurver eller plattformer.
- Under sterk vind eller storm

## Generelle sikkerhetsregler



**ADVARSEL: Fare for støt.** For å unngå støt skal du ikke kutte 3 m over elektriske ledninger. Sjekk lokale forskrifter for trygg avstand til høythengende strømledninger og forsikre deg om at arbeidsposisjonen er trygg og stabil før du bruker hekksaksen med skaft. Hvis du ikke gjør dette, kan det føre til alvorlig personskade.

- Hold håndtakene tørre, rene og frie for olje.
- Sikre at saken har stoppet før du setter enheten ned.



**FARE: FARE FOR KUTTSKADER.** Hold hendene unna bladet. Hold begge hendene på håndtakene ved bruk av hekksaksen med skaft.

## Service

- **Verktøy service skal kun utføres av kvalifisert reparasjonspersonell.** Service eller vedlikehold utført av ukvalifisert personell kan resultere i personskader. Se **Reparasjon**.
- **Når verktøyet vedlikeholdes skal kun identiske reservedeler brukes. Følg instruksjonene i avsnittet Vedlikehold i denne bruksanvisningen.** Bruk av uautoriserte deler eller ved ikke å følge vedlikeholdsinstruksjonene kan føre til fare for støt eller personskader.

## Spesifikke sikkerhetsregler

- **Hold det elektriske verktøyet kun i isolerte gripeoverflater når du utfører operasjoner hvor kutteutstyret kan komme i kontakt med skjulte ledninger.** Kontakt med en strømførende ledning kan føre til at eksponerte metalldele på elektroverktøyet blir strømførende, og kan gi operatøren støt.

## Restrisikoer

Andre risikoer kan oppstå dersom du bruker verktøyet på en måte som ikke er beskrevet i de angitte sikkerhetsadvarslene. Slik risiko kan oppstå som følge av feil bruk, for lang bruk og annet.

Til tross for at man følger relevante sikkerhetsbestemmelser og bruker sikkerhetsutstyr, er det bestemte restrisikoer som ikke kan unngås. Disse inkluderer:

- Personskader som forårsakes av berøring av en roterende/bevegelig del.
- Personskader som forårsakes av at en del, et blad eller tilbehør endres.
- Personskader som forårsakes av langvarig bruk av et verktøy. Ved bruk av et verktøy i lengre perioder, pass på å ta regelmessige pauser. Hørselskader.
- Helsefarer som forårsakes av innånding av støv som dannes når du bruker verktøyet (eksempel: arbeid med tre, spesielt eik, bøk og MDF).

## Elektrisk sikkerhet

Den elektriske motoren er designet for kun en spenning. Kontroller alltid at batteripakkens spenning stemmer med spenningen på typeskiltet. Du må også passe på at spenningen på batteriladeren stemmer overens med strømmettet hos deg.



Din STANLEY FATMAX lader er dobbeltisolert i samsvar med EN60335, det trengs derfor ikke noen jordledning.



**ADVARSEL:** 115 V-enheter må brukes med feilsikker isolert transformator med jording mellom den primære og sekundære viklingen.

Dersom strømkabelen er skadet må den byttes ut med en spesielt produsert strømkabel fra STANLEY FATMAX serviceorganisasjon.

## Bruk av skjøteledning

En skjøteledning skal ikke brukes med mindre det er helt nødvendig. Bruk en godkjent skjøteledning egnet for laderens strømførbruk (se **Tekniske data**). Minimum størrelse på ledere er 1 mm<sup>2</sup>, maksimum lengde er 30 m.

Vikle alltid ut kabelen fullstendig når du bruker en kabeltrommel.

## TA VARE PÅ DENNE BRUKSANVISNINGEN

### Ladere

STANLEY FATMAX ladere trenger ingen justeringer, og er designet til å være så enkle som mulig å bruke.

### Viktige sikkerhetsanvisninger for batteriladere

**TA VARE PÅ DENNE BRUKSANVISNINGEN:** Denne manualen inneholder viktige sikkerhetsanvisninger og bruksanvisninger for kompatible batteriladere (se **Tekniske data**).

- Før du bruker laderen les alle instruksjoner og advarselsmerker på laderen, batteripakken og produktet som bruker batteripakken.



**ADVARSEL:** Fare for støt. Ikke la væske komme inn i laderen. Det kan resultere i elektrisk støt.



**ADVARSEL:** Vi anbefaler bruk av en reststrømenhet med et rest-strømområde på 30mA eller mindre.



**FORSIKTIG:** Fare for brannskader. For å redusere faren for skader, lad kun STANLEY FATMAX oppladbare batterier. Andre type batterier kan sprekke og forårsake personskader og materielle skader.



**FORSIKTIG:** Barn må holdes under oppsyn, sørg for at de ikke leker med apparatet.

**MERK:** Under visse forhold, med laderen innpluggert i strømforsyningen, kan de eksponerte kontaktene i laderen kortsluttes av fremmedlegemer. Fremmedlegemer som kan lede strøm, inkludert, men ikke begrenset til stålull, aluminiumsfolie eller annen ansamling av metalliske partikler, må holdes unna åpningene i laderen. Kople alltid laderen fra strømtilførselen når det ikke er en batteripakke i hulrommet. Kople fra laderen før rengjøring

- **IKKE forsøk å lade batteripakken med andre ladere enn de som er nevnt i denne manualen.** Laderen og batteripakken er spesielt designet for å jobbe sammen.
- **Disse ladere er ikke ment for annen bruk enn lading av STANLEY FATMAX oppladbare batterier.** Annen bruk kan resultere i brannfare og/eller elektrisk støt.
- **Ikke utsett laderen for regn eller snø.**
- **Dra i kontakten og ikke ledningen når du kople laderen fra strømmen.** Dette reduserer faren for skade på kontakten og ledningen.
- **Påse at ledningen er plassert slik at den ikke trækkes på, snubles i, eller på annen måte utsettes for skade eller påkjenning.**
- **Ikke bruk skjøteledning med mindre det er helt nødvendig.** Bruk av feil skjøteledning kan resultere i brannfare og/eller elektrisk støt.
- **Ikke plasser noe på laderen og ikke plasser laderen på en myk overflate som kan blokkere ventilasjonsslissene og resultere i for høy innvendig temperatur.** Plasser laderen et sted unna varmekilder. Laderen ventileres gjennom slisser i toppen og bunnen av huset.
- **Ikke bruk lader med skadet ledning eller kontakt** —bytt den ut med en gang.
- **Ikke bruk laderen dersom den har fått et slag, er mistet i gulvet eller skadet på annen måte.** Lever den på et autorisert serviceverksted.
- **Ikke ta laderen fra hverandre; lever den på et autorisert serviceverksted når service eller reparasjon trenges.** Å sette den sammen feil kan resultere i elektrisk støt eller brann.
- Dersom ledningen er skadet må den byttes ut med en gang av produsenten, dens serviceagent eller lignende kvalifisert person for å unngå farer.
- **Kople laderen fra strømtilførselen før du begynner med rengjøring.** Dette reduserer faren for elektrisk støt. Fjerning av batteripakken reduserer ikke denne faren.
- **ALDRI forsøk på kople to ladere sammen.**
- **Laderen er designet for å bruke standard 230V elektrisk strøm. Ikke forsøk å bruke den på annen spenning.** Dette gjelder ikke billaderen.

## Lade et batteri (figur B)

1. Plugg inn laderen i en passende stikkontakt for du setter inn batteripakken.



2. Sett batteripakken **9** i laderen, pass på at batteripakken sitter godt i laderen. Det røde (lade) lyset blinker gjentatt som indikasjon på at ladeprosessen er startet.
3. Fullført lading vises ved at det røde lyset er PÅ konstant. Pakken er da fullt oppladet og kan brukes, eller den kan bli stående i laderen. For å ta batteripakken ut av arbeidspakken, trykk inn og hold låseknappen **10** på batteripakken.

**MERK:** For å sikre maksimum ytelse og levetid på Li-Ion batteripakker, lad batteripakken helt opp før første gangs bruk.

## Bruk av lader

Se indikatorne under for batteripakkens ladetilstand.

Ladeindikatorer	
 Lading	
 Fulladet	
 Ventetid for varm/kald pakke*	

Denne laderen er laget slik at den oppdager visse problemer som kan oppstå. Problemer indikeres ved at det røde lyset blinker hurtig. Hvis dette oppstår, ta ut og sett inn batteripakken i laderen igjen. Hvis problemet vedvarer skal du prøve med en annen batteripakke for å fastslå om laderen virker slik den skal. Hvis den nye pakken lader slik den skal, er den originale pakken defekt og skal leveres til et servicesenter eller et annet innsamlingssted for resirkulering. Hvis problemet vedvarer med den nye batteripakken skal du levere laderen og batteripakken til et servicesenter for testing.

Kompatible ladere vil ikke lade en defekt batteripakke. Laderen vil indikere feilaktig batteripakke ved at den ikke lyser, eller ved å indikere blinkemønster for problem pakke eller lader.

**MERK:** Dette kan også tyde på et problem med laderen.

Dersom laderen indikerer et problem, ta med lader og batteripakke til et servicesenter for testing.

## Ventetid for varm/kald pakke

Dersom laderen detekterer et batteri som er for varmt eller for kaldt, vil den automatisk starte en "varm/kald pakke forsinkelse", og venter med å lade til batteriet har passende temperatur. Laderen vil deretter automatisk skifte til lademodus for pakken. Denne funksjonen sikrer maksimal levetid på batteriakken.

En kald batteripakke vil lade med lavere hastighet enn en varm batteripakke. Batteripakken vil lade langsommere gjennom hele ladesyklusen, og vil ikke gå tilbake til maksimal ladehastighet selv om batteripakken blir varm.

## Rengjøringsanvisninger for lader

**⚠ ADVARSEL: Fare for støt. Koble laderen fra stikkkontakten før rengjøring.** Smuss og fett kan fjernes fra laderen ved hjelp av en klut eller en myk, metallfri børste. Ikke bruk vann eller vaskemidler. Aldri la noen væske trenge inn i verktøyet; aldri dypp noen del av verktøyet i en væske.

## Batteripakker

### Viktige sikkerhetsanvisninger for batteripakker

Ved bestilling av nye batteripakker, husk å angi katalognummer og spenning.

Batteripakken er ikke helt oppladet når det er nytt. Før bruk av batteripakken og laderen, les sikkerhetsanvisningene under. Følg de angitte ladeprosedyrene.

### LES ALLE ANVISNINGENE

- **Ikke lad eller bruk batteriet i eksplosive omgivelser, slik som i nærheten av antenkelige væsker, gasser eller støv.** Innsetting eller uttak av batteriet kan antenne støvet eller gassen.
- **Tving aldri batteripakken inn i laderen. Ikke modifier batteripakken på noen måte for å passe inn i en ikke-kompatibel lader idet batteripakken kan sprekke og forårsake alvorlig personskade.**
- Lad batteripakkene kun i STANLEY FATMAX ladere.
- **IKKE sprut på eller senke ned i vann eller andre væsker.**
- **Ikke lagre eller bruk støvsugeren og batteripakken på steder der temperaturen kan nå eller overstige 40 °C (104 °F) (som utendørs skur eller metallbygg om sommeren).**
- **Ska ikke brennes selv om den er alvorlig skadet eller helt utslitt.** Batteriet kan eksplodere i brann. Giftige gasser og materialer dannes dersom Lithium-ion batterier brennes.
- **Dersom batteriets innhold kommer i kontakt med huden, vask området straks med mildt såpevann.** Dersom du får batterivæske i øyet, skyll øyet med vann i 15 minutter eller til irritasjonen gir seg. Dersom det trengs medisinsk hjelp, informer om at batteriets elektrolytt består av en blanding av organiske karbonater og lithiumsalter.
- **Innholdet av et åpent batteri kan føre til irritasjon av pusteorganene.** Sørg for frisk luft. Dersom symptomene vedvarer, søk legehjelp.



**ADVARSEL: Fare for brannskader.** Batterivæskan kan være brennbar dersom den utsettes for gnister eller flammer.



**ADVARSEL: Forsøk aldri å åpne batteripakken av noen årsak.** Ikke sett i laderen dersom batteripakkens ytre er sprukket eller skadet. Ikke knus, slipp i gulvet eller skad batteripakken. Ikke bruk en batteripakke eller lader som har fått et slag, er mistet i gulvet, påkjørt eller skadet på annen måte (f.eks. gjennomboret av en spiker, slått med hammer, tråkket på). Det kan resultere i elektrisk støt. Skadede batteripakker skal leveres til servicesenteret for gjenvinning.



**ADVARSEL: Fare for brann. Ikke lagre eller transporter batteripakken slik at batteripolene kan komme i kontakt med metallobjekter.** For eksempel, ikke legg batteriet i forkle, lommer, verktøyskrin, produkteskler, skuffer etc. sammen med løse spikere, skruer, nøkler, etc.



**FORSIKTIG: Når det ikke er i bruk, plasser verktøyet på siden på en stabil overflate der det ikke skaper**

**fare for snubling eller fall.** Noen verktøy med store batteripakker kan stå på batteripakken, men kan lettes slås overende.

## Transport



**ADVARSEL: Fare for brann.** Transport av batterier kan kanskje føre til brann dersom batteripolene utilsikket kommer i kontakt med elektrisk ledende materialer. Ved transport av batterier, pass på at batteripolene er beskyttet og godt isolerte fra materialer som kan komme i kontakt og føre til kortslutning.

STANLEY FATMAX litium-ion batterier samsvarer med alle aktuelle shipping-forskrifter som angitt av bransjen og lovregler, inkludert UN Recommendations on the Transport of Dangerous Goods; International Air Transport Association (IATA) Dangerous Goods Regulations, International Maritime Dangerous Goods (IMDG) Regulations, og European Agreement Concerning The International Carriage of Dangerous Goods by Road (ADR). Litium-ion celler og batterier er testet i henhold til avsnitt 38.3 i "UN Recommendations on the Transport of Dangerous Goods Manual of Tests and Criteria".

I de fleste tilfeller vil transport av en STANLEY FATMAX batteripakke være unntatt fra klassifisering som et fullt regulert Klasse 9 farlig materiale. Vanligvis vil kun transport som inneholder et litium-ionbatteri med en energirate over 100 Watt-timer (Wh) kreve transport som fullt regulert Klasse 9. Alle litium-ion batterier har watt-timer angitt på pakken. På grunn av komplekse reguleringer vil STANLEY FATMAX ikke videre anbefale flybåren transport av litium-ion batteripakker alene uansett watt-timerate. Flybåren transport av verktøy med batterier (kombipakke) kan utføres hvis watt-timeraten ikke overstiger 100 Whr.

Uansett om en transport regnes som unntatt eller fullt regulert, er det senderens ansvar å sjekke de gjeldende reglene for pakking, etiketter/merking og dokumentasjon.

Informasjonen i dette avsnittet av manualen er gitt i god tro og ansett som nøyaktig på tidspunktet dokumentet ble opprettet. Men det gis ingen garantier, hverken eksplisitt eller implisitt. Det er kjøperens ansvar å sikre at aktivitetene samsvarer med de gjeldende **retningslinjer**.

1. Det beste lagringsstedet er kjølig og tørt, uten direkte sollys og uten sterk kulde eller varme. For optimal ytelse og levetid av batteriet, lagre batteripakken ved romtemperatur når den ikke er i bruk.
2. For lang tids lagring, anbefales det for optimalt resultat å lagre en fullt ladet batteripakke på et kjølig og tørt sted uttatt av laderen.

**MERK:** Batteripakker bør ikke lagres fullt utladet. Batteripakken må lades opp igjen før bruk.

## Etiketter på lader og batteripakke

I tillegg til piktogrammene som er brukt i denne manualen, kan etikettene på laderen og batteripakken vise følgende piktogrammer:



Les bruksanvisningen før bruk.



Se **Tekniske data** for ladetid.



Ikke stikk inn ledende objekter.



Ikke lad skadede batteripakker.



Skal ikke utsettes for vann.



Skift ut defekte ledninger umiddelbart.



Skal kun lades mellom 4 °C og 40 °C.



Kun for innendørs bruk.



Bli kvitt batteripakken på en miljøvennlig måte.

LI-ION



Lade STANLEY FATMAX bateripakker kun med angitte STANLEY FATMAX ladere. Lading av andre batteripakker enn de angitte STANLEY FATMAX batteriene med en STANLEY FATMAX lader kan føre til at de sprekker eller til andre farlige situasjoner.



Ikke brenn batteripakken.

## Batteritype

SFMCPPH845 bruker en 18 volt batteripakke.

Disse batteripakkene kan brukes: SFMCB202, SFMCB204, SFMCB206. Se **Tekniske data** for mer informasjon.

## Pakkens innhold

Pakken inneholder:

- 1 Hekksaks
- 1 Slire
- 1 Batteri
- 1 Lader
- 1 Bruksanvisning

- *Kontroller for skader på verktøy, deler eller tilbehør som kan ha oppstått under transporten.*
- *Ta deg tid til å lese grundig og forstå denne bruksanvisningen før bruk.*

## Merking på verktøyet

Følgende piktogrammer er vist på verktøyet:



Les bruksanvisningen før bruk.



Bruk hørselvern.



Bruk vernebriller.



Bruk hodevern.



Bruk sklisikkert fotteøy.



Vær oppmerksom på fallende gjenstander.



Ikke utsett verktøyet for regn eller høy fuktighet, og sett det ikke igjen ute mens det regner.



Skru verktøyet av. Før du utfører vedlikehold på verktøyet, må du fjerne batteriet fra verktøyet.



Hold tilskuere på avstand.



Hold hendene unna bladet.



Fare for dødelig elektrisk støt. Må holdes minst 10 m unna elektriske ledninger i luften.



Direktiv 2000/14/EU garantert lydnivå.

## Datokode plassering (figur Q)

Datokoden **29**, som også inkluderer produksjonsåret, er trykket på huset.

Eksempel:

2019 XX XX  
Produksjonsår

## Beskrivelse (figur A)



**ADVARSEL:** Modifiser aldri det elektriske verktøyet eller noen del av det. Det kan føre til materielle skader eller personskader.

- 1 Utløserbryter
- 2 Låsknapp
- 3 Batteri

- 4 Skumgummihåndtak
- 5 Gjenget stang
- 6 Gjenget hylse

- 7 Låsekna
- 8 Håndbeskyttelse
- 9 Fem posisjons-hode

- 10 Trimmerblad
- 11 Håndtaksmodul
- 12 Trimmehode modul

## Tiltenkt bruk

Din STANLEY FATMAX, SFMCPH845 hekksaks er designet for profesjonelt stell av hager og parker.

**SKAL IKKE BRUKES** under våte forhold eller i nærheten av antennelige væsker eller gasser.

Denne laminatfresen er et profesjonelt elektrisk verktøy.

**IKKE** la barn komme i kontakt med verktøyet. Tilsyn er nødvendig når uerfarne brukere skal bruke dette verktøyet.

- **Små barn og uføre.** Dette apparatet er ikke tiltenkt bruk av små barn eller uføre uten oppsyn.
- Dette produktet er ikke ment for bruk av personer (inkludert barn) med reduserte fysiske, sensoriske eller mentale evner, eller mangel på erfaring og kunnskap, med mindre de får tilsyn av en person ansvarlig for deres sikkerhet. Barn skal aldri forlates alene med dette produktet.

## MONTERING OG JUSTERING



**ADVARSEL:** For å redusere faren for alvorlige personskader, slå av verktøy og koble fra batteripakken før du gjør justeringer eller tar av/setter på tilbehør eller ekstrautstyr. Utilsiktet oppstart kan føre til personskader.



**ADVARSEL:** Bruk kun STANLEY FATMAXbatteripakker og ladere.

## Sette inn og fjerne batteripakke på verktøyet (figur B, C)

**MERK:** Sørg for at batteripakken **9** er fullt ladet.

### Installer batteripakken i verktøyhåndtaket

1. Rett inn batteripakken **9** mot fordyrpingen i håndtaket.
2. Sett den inn i håndtaket til batteripakken sitter godt og forsikre deg om at du hører at låsen klikker på plass.

### Fjerne batteripakken fra verktøyet

1. Trykk batteriets festeknapp **10** og trekk batteriet bestemt ut av håndtaket.
2. Sett batteripakken i laderen som beskrevet i laderavsnittet i denne bruksanvisningen.

### Ladeindikator batteripakker (Fig. C)

Noen STANLEY FATMAX batteripakker inkluderer en ladeindikator som består av tre grønne LED som indikerer hvor mye lading som er igjen i batteripakken.

For å aktivere ladeindikatoren, trykk og hold indikatorknappen **11**. En kombinasjon av tre grønne LED-lys vil lyse og vise gjenværende lading. Dersom gjenværende lading av batteriet er under brukbar grense, vil ingen lys tennes og batteriet må lades opp.

**MERK:** Ladeindikatoren er bare en indikasjon av gjenværende lading i batteripakken. Den gir ingen indikasjon på om verktøyet

fortsatt kan brukes, og kan variere med produktkomponentene, temperatur og brukerens bruksområde.

## Sette saghodemodulen på håndtakmodulen (figur A, D)

Kombinasjon av håndtaksmodulen **11** på trimmehodemodulen **12** gir en hekksaks som er omtrent 1,8 meter lang.

1. Plasser sporet på utsiden av koblingsenden av håndtaket **11** med tungen på innsiden av koblingsenden av trimmehodemodulen **12**.
2. Skyv den gjengede hylsen **6** på trimmehodemodulen så langt som mulig og roter hylsen med klokken til den stopper helt og dekker de oransje gjengene.

**ADVARSEL:** Kontroller alltid for å sikre at hylsen er fullstendig gjenget på og at gjengene ikke lenger er synlige. Ved ikke å gjenge hylsen fullstendig kan det føre til at modulene faller fra hverandre og skape farlige situasjoner. Kontroller regelmessig koblingene for å sikre at ingen gjenger er synlige.

## Demontere trimmehodemodulen (figur D)

**ADVARSEL:** Skarpt, bevegelig blad. For å forhindre utilsikket start, skal du forsikre deg om at batteriet er fjernet fra håndtaket før du utfører de følgende handlingene. Hvis du ikke gjør dette, kan det føre til alvorlig personskade.

Når du tar av modulene, hvil håndtaksmodulen **11** på bakken og grip om midten av trimmehodemodulen **12** med en hånd. Bruk den andre hånden for å løsne gjengehylsen og trekk så de to modulene fra hverandre.

## BRUK

### Bruksanvisning

**ADVARSEL:** Følg alltid sikkerhetsanvisningene og gjeldende regler.

**ADVARSEL:** For å redusere faren for alvorlige personskader, slå av verktøy og koble fra batteripakken før du gjør justeringer eller tar av/setter på tilbehør eller ekstrautstyr. Utilsikket oppstår kan føre til personskader.

### Korrekt plassering av hendene (figur D)

**ADVARSEL:** For å redusere faren for alvorlig personskade skal du **ALLTID** ha hendene i korrekt posisjon, som vist.

**ADVARSEL:** For å redusere faren for alvorlig personskade, skal man **ALLTID** holde godt fast, for å være forberedt på en plutselig reaksjon.

Hold alltid enheten som vist i figurene i denne bruksanvisningen, med en hånd på bryterhåndtaket **14** og en hånd på gummihåndtaket **4**.

### Rotere trimmehodet (figur A, E)

Trimmehodet roterer 180° og kan låses i 5 ulike posisjoner innen den rekkevidden. Bruk hansker for å unngå klyping.

1. Trykk inn låseknaen **7** og løft trimmerhodet.

2. Lås trimmehodet i en av de 5 posisjonene. Sjekk og forsikre deg om at trimmehodet er låst i posisjon ved å prøve å bevege motorhuset. Hvis det ikke er låst, rotere det til den nærmeste låseposisjonen.

### Bryter (fig. A)

For å slå verktøyet PÅ, trekk låseknaen **1** tilbake med tommelen og trykk inn avtrekkeren **2**. (Når verktøyet går, kan du slippe låseknaen). For å slå AV verktøyet, slipp avtrekksbryteren.

### Trimmeinstruksjoner (figur A, F, G)

**ADVARSEL:** **FARE: HOLD HENDENE UNNA BLADENE.**

**ADVARSEL:** **Overhold følgende for å unngå personskader:**

- LES BRUKSANVISNINGEN FØR BRUK. TA VARE PÅ BRUKSANVISNINGEN.
- Før buk, kontroller at hekken er fri for fremmedlegemer som ståltråd og gjerder.
- HOLD HENDENE PÅ HÅNDTAKENE. IKKE STREKK DEG FOR LANGT.
- SKAL IKKE BRUKES NÅR DET ER VÅTT.

**ADVARSEL:** **FORSIKTIG: BLADET KAN FORTSETTE Å GÅ ETTER AT VERKTØYET ER SKRUDD AV.**

**MERK:** Hvis verktøyet setter seg fast i store grener, kan dette forårsake skader.

**ARBEIDSPOSISJONER (figur D, F, G)** – Pass på at du alltid har sikkert fotfeste og god balanse, og ikke strekk deg for langt. Bruk vernebriller, sklissikkert fottøy og hansker når du klipper. Hold verktøyet godt med begge hendene, og slå PÅ verktøyet. Hold alltid enheten som vist i figurene i denne bruksanvisningen, med en hånd på bryterhåndtaket **14** og en hånd på gummihåndtaket **4**. Hold aldri verktøyet i håndbeskyttelsen.

**TRIMMING AV NY VEKST** – Den mest effektive måten er å bruke en bred, sveipebevegelse og mate bladtennene gjennom kvistene. En liten nedbøyd vinkel på bladet i bevegelsesretningen gir best klipping.

**HEKKJEVNING** – For å få en jevn overflate kan du feste en tråd langs lengden på hekken som en veiviser.

**SIDETRIMMING AV HEKKER (Figur G)** – Orienter trimmeren som vist og begynn på bunnen og sveip oppover.

### Retningslinjer for trimming (Storbritannia og Irland)

- Trim hekker og busker som feller løv (nytt løv hvert år) i juni og oktober.
- Trim eviggrønne vekster i april og august.
- Trim bartrær og andre busker som vokser raskt, hver sjette uke fra mai til oktober.

### Retningslinjer for trimming (Australia og New Zealand)

- Trim hekker og busker som feller løv (nytt løv hvert år) i desember og mars.
- Trim eviggrønne vekster i september og februar.

- Trim bartrær og andre busker som vokser raskt, hver sjette uke fra oktober til mars.

## VEDLIKEHOLD

STANLEY FATMAX-verktøyet ditt er konstruert for å være i drift over lengre tid med et minimum av vedlikehold. For at den skal fungere tilfredsstillende over tid, er det viktig å sørge for riktig stell og regelmessig renhold.



**ADVARSEL:** For å redusere faren for alvorlige personskader, slå av verktøy og koble fra batteripakken før du gjør justeringer eller tar av/ setter på tilbehør eller ekstrautstyr. Utilsiktet oppstår kan føre til personskader.

Det kan ikke utføres service på laderen og batteripakken.



## Smøring

1. Rengjør bladene nøye med harpiks-løsende rengjøringsmiddel etter bruk.
2. Påfør en tynn film av smørefett på det eksponerte bladet etter rengjøring.
3. Vri hekksaksen vertikalt med bladene mot bakken og kjør hekksaksen noen sekunder for å fjerne smørefettet.

## Transportere hekktrimmer med skaft

Ta alltid av batteriet fra verktøyet ved transport av hekktrimmer med skaft. Hold skaftet i balansepunktet med bladene bakover.

## Lagre hekktrimmer med skaft

1. Koble batteriet fra verktøyet.
2. Det beste lagringsstedet er kjølig og tørt, uten direkte sollys og uten sterk kulde eller varme.



## Rengjøring



**ADVARSEL:** Blås skitt og støv ut av hovedhuset med tørr luft når du ser at skitt samles inne i og rundt luftåpningene. Bruk godkjente vernebriller og godkjent støvmaske når prosedyren utføres.



**ADVARSEL:** Bruk aldri løsemidler eller sterke kjemikalier for å rengjøre ikke-metalliske deler av verktøyet. Disse kjemikalierne kan svekke materialene som brukes i disse delene. Bruk en klut som bare er fuktet med vann og mild såpe. Aldri la noen væske trenge inn i verktøyet; aldri dypp noen del av verktøyet i en væske.

## Tilleggsutstyr



**ADVARSEL:** Bruk av annet tilleggsutstyr enn det som tilbys av STANLEY FATMAX, kan være farlig, ettersom dette ikke er testet sammen med dette verktøyet. For å redusere faren for skader, bør kun tilleggsutstyr som er anbefalt av STANLEY FATMAX brukes sammen med dette produktet.

Ta kontakt med din forhandler for ytterligere informasjon om egnet ekstrautstyr.

## Beskyttelse av miljøet



Separat avfallshåndtering. Produkter og batterier merket med dette symbolet skal ikke kastes i vanlig husholdningsavfall.



Produkter og batterier inneholder materialer som kan gjenbrukes eller gjenvinnes for å redusere behovet for nye råmaterialer. Vennligst lever elektrisk utstyr og batterier til gjenbruk i henhold til lokale retningslinjer. Mer informasjon finner du på [www.2helpU.com](http://www.2helpU.com).

## Oppladbar batteripakke

Denne batteripakken med lang levetid må lades opp når den slutter å gi nok strøm til jobber som ble utført lett tidligere. På slutten av den tekniske levetiden, kasser den med nødvendig forsiktighet for miljøet:

- Lad ut batteripakken fullstendig og ta den deretter ut av verktøyet.
- Li-Ion celler kan gjenbrukes. Lever dem til forhandleren eller en lokal gjenbruksstasjon. De innleverte batteripakkene vil gjenbrukes eller avfallsbehandles korrekt.

## Garanti

### 1 års garanti

Alle STANLEY FATMAX verktøyprodukter inkluderer 1 års garanti som standard. Dersom ditt produkt blir defekt på grunn av material- eller produksjonsfeil innen 1 år fra kjøpsdato, garanterer STANLEY å bytte ut alle defekte deler vederlagsfritt eller - etter vårt skjønn - å erstatte enheten vederlagsfritt.

### 3 års garanti

Registrer ditt STANLEY FATMAX verktøy innen 4 uker etter kjøpet og du er kvalifisert for 2 års ekstra garanti. Etter registrering av verktøyet, er som det usannsynlige skjer og det viser seg at verktøyet er defekt på grunn av feil ved materialer eller produksjon, garanterer STANLEY å skifte ut eller reparere alle defekte deler uten kostnader, eller - etter vårt valg - å bytte produktet uten kostnader.

# HÆKKEKLIPPER

## SFMCPH845

### Tillykke!

Du har valgt et STANLEY FATMAX-værktøj. Mange års erfaring, ihærdig produktudvikling og innovation gør STANLEY FATMAX til én af de mest pålidelige partnere for professionelle brugere af elværktøj.

### Tekniske data

Batterier og opladere sælges separat

SFMCPH845		
Spænding	$V_{DC}$	18
Type		1
Klingelængde	mm	450
Klingemellemrum	mm	19
Klingeslag	o/min.	1400 min <sup>-1</sup>
Skærebreddestørrelse	mm	457
Vægt (uden batteripakke)	kg	3,6

Støjværdier og vibrationsværdier (triax vector sum) i henhold til EN62841-2-15:

$L_{PA}$ (emissionslydtrykniveau)	dB(A)	75,5
$L_{WA}$ (lydeffektniveau)	dB(A)	90,0
K (usikkerhed for det angivne lydniveau)	dB(A)	2,2
Vibrationsemissionsværdi $a_{h1} =$	$m/s^2$	<2,5
Usikkerhed K =	$m/s^2$	1,5

Vibrationsemissionsniveauet, der er angivet i dette vejledningsark, er målt i overensstemmelse med en standardiseret test, der er angivet i EN62841 og kan anvendes til at sammenligne et værktøj med et andet. Det kan anvendes til en foreløbig eksponeringsvurdering.



**ADVARSEL:** Det angivne vibrationsemissionsniveau repræsenterer værktøjets hovedanvendelsesområder. Hvis værktøjet anvendes til andre formål, med andet tilbehør eller vedligeholdes dårligt, kan vibrationsemissionen imidlertid variere. Det kan markant forøge eksponeringsniveauet over den samlede arbejdsperiode. Et estimat af eksponeringsniveauet for vibration bør også tage højde for de gange, hvor der slukkes for værktøjet, eller når det kører, men ikke bruges til arbejde. Det kan markant mindske eksponeringsniveauet over den samlede arbejdsperiode.

Identificér yderligere sikkerhedsforanstaltninger for at beskytte operatøren mod vibrationens effekter, som f.eks.:

vedligehold værktøjet og tilbehør, hold hænderne varme, organisering af arbejdsmønstre.

Batterikapacitet #	Udgangsspænding	Oplader SFMCB12
SFMCB202	18	X
SFMCB204	18	X
SFMCB206	18	X

"X" indikerer, at batteripakken er kompatibel med den specifikke oplader. Læs instruktionsvejledningen for mere specifikke oplysninger.

### EF-overensstemmelseserklæring

#### Maskindirektiv



#### Hækkeklipper SFMCPH845

STANLEY FATMAX erklærer, at produkterne beskrevet under **Tekniske data** er i overensstemmelse med: 2006/42/EC, EN62841-1:2015, EN ISO 10517:2019.

2000/14/EC, bilag V

DEKRA Certification B.V.

Meander 1051 / P.O. box 5185

6525 MJ ARNHEM / 6802 ED

ARNHEM, Nederlandene

$L_{PA}$  (målt lydtryk) 75,5 dB(A)

usikkerhed (K) = 2,5 dB (A)

$L_{WA}$  (garanteret lydeffekt) 92 dB(A)

Disse produkter opfylder også Direktiv 2014/30/EU og 2011/65/EU. Kontakt STANLEY FATMAX på følgende adresse for yderligere oplysninger eller se bagsiden af vejledningen.

Undertegnede er ansvarlig for kompilering af den tekniske fil og udsteder denne erklæring på vegne af STANLEY FATMAX.

A. P. Smith

Teknisk direktør

STANLEY FATMAX Europe, Egide Walschaertsstraat14-18,

2800 Mechelen, Belgien

28.10.2019



**ADVARSEL:** For at reducere risikoen for personskade bør du læse betjeningsvejledningen.

## Definitioner: Sikkerhedsråd

Nedenstående definitioner beskriver sikkerhedsniveauer for hvert signalord. Læs vejledningen og læg mærke til disse symboler.



**FARE:** Angiver en overhængende farlig situation, der - hvis den ikke undgås - **vil** resultere i **dødsfald eller alvorlig personskade**.



**ADVARSEL:** Angiver en mulig farlig situation, der - hvis den ikke undgås - **kan** resultere i **dødsfald eller alvorlig personskade**.



**FORSIGTIG:** Angiver en mulig farlig situation, der - hvis den ikke undgås - **kan** resultere i **mindre eller moderat personskade**.

**BEMÆRK:** Angiver en handling, der **ikke er forbundet med personskade**, men som - hvis den ikke undgås - **kan** resultere i **ejendomsskade**.



Betyder fare for elektrisk stød.



Betyder risiko for brand.

## Generelle sikkerhedsadvarsler for elværktøjer



**ADVARSEL:** Læs alle sikkerhedsadvarsler og alle instruktioner. Manglende overholdelse af advarsler og instruktioner kan medføre elektrisk stød, brand og/eller alvorlig personskade.

### GEM ALLE ADVARSLER OG INSTRUKTIONER FOR FREMTIDIG REFERENCE

Termen "elværktøj" i advarslerne refererer til dit netstrømsdrevne elværktøj (ledning) eller batteridrevne (trådløse) elværktøj.

## 1) Sikkerhed i arbejdsområdet

- Sørg for, at arbejdsområdet er rent og godt oplyst.** Rodede eller mørke områder giver anledning til ulykker.
- Brug ikke elværktøjer i områder med eksplosionsfare som f.eks. nær letantændelige væsker, gasser eller støv.** Elværktøjer danner gnister, der kan antænde støv eller dampe.
- Hold børn og omkringstående på afstand, når der anvendes elektrisk værktøj.** Distractioner kan medføre, at du mister kontrollen.

## 2) El-sikkerhed

- Stik på elektrisk værktøj skal passe til stikkontakten. Stikket må aldrig modificeres på nogen måde. Undlad at bruge adapterstik sammen med jordforbundet elektrisk værktøj.** Umodificerede stik og dertil passende stikkontakter reducerer risikoen for elektrisk stød.
- Undgå kropskontakt med jordforbundne overflader, såsom rør, radiatorer, komfurer og køleskabe.** Der er øget risiko for elektrisk stød, hvis din krop er jordforbundet.

- Undlad at udsætte elektrisk værktøj for regn eller våde forhold.** Hvis der trænger vand ind i et elektrisk værktøj, øges risikoen for elektrisk stød.
- Undlad at udsætte ledningen for overlast. Brug aldrig ledningen til at bære, trække værktøjet eller trække det ud af stikkontakten. Hold ledningen borte fra varme, olie, skarpe kanter og bevægelige dele.** Beskadede eller sammenfiltrede ledninger øger risikoen for elektrisk stød.
- Når elektrisk værktøj benyttes udendørs, skal der anvendes en forlængerledning, som er egnet til udendørs brug.** Brug af en ledning, der er egnet til udendørs brug, reducerer risikoen for elektrisk stød.
- Hvis det ikke kan undgås at betjene et elektrisk værktøj i et fugtigt område, benyt en strømforsyning (RCD), der er beskyttet af en fejlstrømsafbryder.** Ved at benytte en fejlstrømsafbryder reduceres risikoen for elektrisk stød.

## 3) Personlig sikkerhed

- Vær opmærksom, pas på hvad du foretager dig, og brug sund fornuft, når du benytter et elektrisk værktøj. Betjen ikke værktøjet, hvis du er træt, påvirket af narkotika, alkohol eller medicin.** Et øjeblik uopmærksomhed under anvendelse af et elektrisk værktøj kan forårsage alvorlig personskade.
- Anvend personligt beskyttelsesudstyr. Bær altid beskyttelsesbriller.** Sikkerhedsudstyr, såsom støvmaske, skridsikre sikkerhedssko, sikkerhedshjelm eller høreværn, brugt når omstændighederne foreskriver det, reducerer omfanget af personskader.
- Undgå utilsiget start. Sørg for, at der er slukket for kontakten, inden værktøjet tilsluttes en strømkilde og/eller batterienhed, samles op eller bæres.** Når elektrisk værktøj bæres med fingeren på kontakten eller tilsluttes, når kontakten er tændt, giver det anledning til ulykker.
- Fjern eventuelle justerings- eller skruenøgler, før det elektriske værktøj startes.** En skruenøgle eller anden nøgle, der bliver siddende på en roterende del af elektrisk værktøj, kan give anledning til personskade.
- Undlad at række for langt. Hold hele tiden en god fodstilling og balance.** Dette giver bedre kontrol af det elektriske værktøj, når uventede situationer opstår.
- Bær hensigtsmæssig påklædning. Bær ikke løst tøj eller smykker. Hold dit hår, tøj og handsker væk fra bevægelige dele.** Løstsiddende tøj, smykker eller langt hår kan blive fanget i bevægelige dele.
- Hvis der anvendes støvudsugnings- eller støvopsamlingsudstyr, skal dette tilsluttes og anvendes korrekt.** Anvendelse af støvopsamlingsudstyr kan begrænse farer forårsaget af støv.
- Lad ikke erfaringer fra hyppig brug af værktøjer medføre, at du bliver selvtilfreds og ignorerer sikkerhedsprincipperne for værktøjerne.** En skødesløs

handling kan forårsage alvorlig skade i en brøkdal af et sekund.

#### 4) Brug og pleje af elektrisk værktøj

- a) **Undlad at bruge magt over for det elektriske værktøj. Brug det værktøj, der er bedst egnet til det arbejde, der skal udføres.** Værktøjet vil klare opgaven bedre og mere sikkert med den ydelse, som det er beregnet til.
- b) **Undlad at benytte værktøjet, hvis kontakten ikke tænder og slukker for det.** Alt elektrisk værktøj, der ikke kan kontrolleres med kontakten, er farligt og skal repareres.
- c) **Træk stikket ud af stikkontakten og/eller batterienheden fra det elektriske værktøj, før det elektriske værktøj justeres, dets tilbehør udskiftes, eller det stilles til opbevaring.** Sådanne forebyggende sikkerhedsforanstaltninger mindsker risikoen for, at værktøjet startes utilsigtet.
- d) **Opbevar elektrisk værktøj uden for rækkevidde af børn, og tillad ikke personer, som ikke er bekendt med dette elektriske værktøj eller disse instruktioner, at betjene værktøjet.** El-værktøj er farligt i hænderne på personer, som ikke er instrueret i brugen deraf.
- e) **Vedligehold elektriske værktøjer. Undersøg om bevægelige dele sidder skævt, binder eller er gået itu såvel som andre forhold, der kan påvirke betjeningen af værktøjet. Hvis det elektriske værktøj er beskadiget, skal det repareres før brug.** Mange ulykker er forårsaget af dårligt vedligeholdt værktøj.
- f) **Hold skæreværktøjer skarpe og rene.** Ordentligt vedligeholdt skæreværktøj med skarpe skærekanter har mindre tilbøjelighed til at binde og er lettere at styre.
- g) **Brug elektrisk værktøj, tilbehør, bor, osv. i overensstemmelse med disse instruktioner, idet der tages hensyn til arbejdsforholdene og den opgave, som skal udføres.** Brug af elektrisk værktøj til andre opgaver end dem, det er beregnet til, kan resultere i en farlig situation.
- h) **Hold håndtag og håndtagsflader tørre, rene og fri for olie og smørelse.** Glatte håndtag og gribeblader giver ikke mulighed for sikker håndtering og styring af værktøjet i uventede situationer

#### 5) Brug og pleje af batteriværktøj

- a) **Genoplad kun værktøjet ved brug af den oplader, der er angivet af producenten.** En oplader, der passer til en type batteripakke, kan udgøre en risiko for brand, når den bruges til en anden type.
- b) **Brug kun elværktøj sammen med batteripakker, der er specifikt beregnet hertil.** Brugen af andre batteripakker kan medføre personskeade og brand.
- c) **Når batteripakken ikke er i brug, hold den på afstand af andre metalgenstande som fx papirclips, mønter, nøgler, søm, skruer eller andre små metalgenstande, som kan frembringe en kortslutning fra en pol til en anden.** Kortslutning af batteriet kan forårsage forbrændinger eller brand.

- d) **Under grove forhold kan væske sive ud fra batteriet; undgå kontakt. Hvis der opstår kontakt ved et uheld, skyl med vand. Hvis væske kommer ind i øjnene, søg omgående lægehjælp.** Væske, der siver ud fra batteriet, kan fremkalde irritationer eller forbrændinger.
- e) **Anvend ikke en batteripakke eller et værktøj, der er beskadiget eller ændret.** Beskadigede eller ændrede batterier kan udvise uforudsigelig adfærd og resultere i brand, eksplosion eller risiko for skader.
- f) **Udsæt ikke en batteripakke eller et værktøj for ild eller meget varme temperaturer.** Udsættelse for ild eller temperaturer over 130 °C kan medføre en eksplosion.
- g) **Følg alle opladningsinstruktionerne og oplad ikke batteripakken eller værktøjet uden for det temperaturområde, der er anført i instruktionerne.** Forkert opladning eller opladning ved temperaturer uden for det specificerede område kan beskadige batteriet og øge risikoen for brand.

#### 6) Service

- a) **Elektrisk værktøj skal serviceres af en kvalificeret servicetekniker, som udelukkende benytter identiske reservedele.** Derved sikres det, at værktøjets driftssikkerhed opretholdes.
- b) **Udfør aldrig service på beskadigede batteripakker.** Service på batteripakker bør kun udføres af producenten eller autoriserede udbydere

#### Ekstra sikkerhedsinstruktioner for hækkeklippere



**ADVARSEL:** Skæreelementer fortsætter med at dreje, efter der er slukket for motoren.

- **Hold alle kropsdele væk fra klingerne. Undlad at fjerne afskåret materiale eller at holde materialet, der skal skæres, når klingerne bevæger sig.** Klingerne fortsætter med at bevæge sig, efter at kontakten er slået fra. Få sekunders uopmærksomhed ved brug af hækkeklipperen kan føre til alvorlige personskeader.
- **Hold på hækkeklipperens håndtag, når klingerne er stoppet og pas på ikke at trykke på afbryderen.** Korrekt håndtering af hækkeklipperen reducerer risikoen for utilsigtet start og deraf følgende personskeade fra klingerne.
- **Under transport eller opbevaring af hækkeklipperen skal du altid påsætte klingedækslet.** Korrekt håndtering af hækkeklipperen reducerer risikoen for personskeade fra klingerne.
- **Når du rengører enheden for fastsiddende materiale eller servicering af enheden, skal du sørge for, at alle afbrydere er slukket, og at batteripakken er fjernet eller afbrudt.** Uventet aktivering af hækkeklipperen under rengøring af fastsiddende materiale eller servicering kan resultere i alvorlig personskeade.
- **Hold udelukkende hækkeklipperen ved hjælp af gribeoverfladerne, fordi klingerne kan komme i kontakt med sin skjulte ledning.** Hvis klinger rammer en



strømførende ledning, bliver hækkeklipperens blotlagte dele strømførende, så brugeren får stød.

- **Hold alle netledninger og kabler væk fra skæreamrådet.** Netledninger eller kabler kan være skjult i buske og kan klippes over af klingens ved et uheld.
- **Undgå at bruge hækkeklipperen under dårlige vejrforhold, især når der er risiko for lynnedslag.** Dette nedsætter risikoen for at blive ramt af lynet.
- **For at mindske risikoen for elektrisk stød må du aldrig bruge hækkeklipperen med forlænget rækkevidde nær elledninger.** Kontakt med eller anvendelse i nærheden af elledninger kan medføre alvorlige skader eller elektrisk stød med døden til følge.
- **Brug altid to hænder når du bruger hækkeklipperen med forlænget rækkevidde.** Hold hækkeklipperen med forlænget rækkevidde med begge hænder, så du ikke mister kontrollen.
- **Brug altid hovedbeskyttelse når du arbejder over hovedhøjde med hækkeklipperen med forlænget rækkevidde.** Faldende vragrester kan medføre alvorlig personskade.
- **Tjek hækken for fremmedlegemer, f.eks. trådhegn.**
- Hækkeklipperen er beregnet til at blive brugt af operatøren på jordoverfladen og ikke på stiger eller andet ustabil underlag. Før hækkeklipperen betjenes, skal brugeren sørge for, at liseanordningen(erne) for bevægelige elementer (f.eks. forlængerstangen og det drejelige element), hvis der er nogle, er fastlåst
- Den tilsigtede anvendelse er beskrevet i denne betjeningsvejledning. Hvis der udføres andre opgaver end dem, der anbefales i denne betjeningsvejledning med dette værktøj eller tilbehør eller udstyr, kan det medføre risiko for personskade og/eller beskadigelse af ejendom.
- Undlad at bære værktøjet med hænderne på forsidehåndtaget, kontakten eller udløserkontakten, med mindre batteriet er taget ud.
- Hvis du ikke har brugt en hækkeklipper før, bedes du søge praktisk vejledning af en erfaren bruger ud over at læse denne brugervejledning.
- Du må aldrig røre ved klingerne, mens værktøjet er tændt.
- Forsøg aldrig at tvinge skærebladene til at stoppe.
- Sæt ikke værktøjet fra dig, før skærebladene står helt stille.
- Se regelmæssigt klingerne efter for skader og slid. Undlad at bruge værktøjet, når klingerne er beskadigede.
- Sørg for at undgå hårde genstande (f.eks. metaltråd, rækværk) ved beskæring. Hvis du ved et uheld kommer til at ramme en sådan genstand, skal du straks slukke for værktøjet og se efter, om der er skader.
- Hvis værktøjet begynder at vibrere unormalt, skal du straks slukke det og tage batteriet ud og derefter se efter skader.
- Sluk øjeblikkeligt for værktøjet, hvis det går i stå. Fjern batteriet før forsøg på at fjerne evt. forhindringer.
- Efter brug skal du anbringe den medfølgende klingskede over klingerne. Opbevar værktøjet, mens du sørger for, at klingens ikke er blotlagt.

- Sørg altid for, at alle værnene er påmonteret, når du bruger værktøjet. Forsøg aldrig at bruge et ufuldstændigt værktøj eller et værktøj med uautoriserede modifikationer.
- Lad aldrig børn bruge værktøjet.
- Vær opmærksom på faldende affald, når du klipper de øvre sider af en hæk.
- Hold altid værktøjet med begge hænder og i de medfølgende håndtag.

## Sikkerhedsinstruktioner for hækkeklippere med forlænget rækkevidde

- **Undgå at bruge hækkeklipperen med forlænget rækkevidde under dårlige vejrforhold, især når der er risiko for lynnedslag.** Dette nedsætter risikoen for at blive ramt af lynet.
- **For at mindske risikoen for elektrisk stød må du aldrig bruge den nær elledninger.** Kontakt med eller anvendelse i nærheden af elledninger kan medføre alvorlige skader eller elektrisk stød med døden til følge.
- **Brug altid to hænder når du bruger hækkeklipperen med forlænget rækkevidde.** Hold hækkeklipperen med forlænget rækkevidde med begge hænder, så du ikke mister kontrollen.
- **Brug altid hovedbeskyttelse når du arbejder over hovedhøjde med hækkeklipperen med forlænget rækkevidde.** Faldende vragrester kan medføre alvorlig personskade. Brug en sikkerhedshjelm i overensstemmelse med ANSI Z89.1 (CAN/CSA Z94.1).



**FORSIGTIG:** Udsæt den ikke for regn.

## Vigtige sikkerhedsregler



**ADVARSEL:** Læs og forstå alle instruktioner.

Manglende overholdelse af alle nedenstående instruktioner kan medføre elektrisk stød, brand og/eller alvorlig personskade.

## GEM DISSE INSTRUKTIONER

### Før du bruger stanghækkeklipperen



**FORSIGTIG:** Enheden er ikke designet til at yde beskyttelse mod elektrisk stød i tilfælde af kontakt med overliggende elektriske ledninger. Rådfør dig med de lokale regler for sikkerhedsafstande fra overliggende elektriske ledninger og sørg for, at arbejdspositionen er tryk og sikker, før du betjener hækkeklipperen med forlænget rækkevidde.

- For sikker betjening bedes du læse og forstå alle instruktioner, før du bruger stanghækkeklipperen. Følg alle sikkerhedsanvisninger. Hvis du ikke følger alle de sikkerhedsanvisninger, der er anført nedenfor, kan det medføre alvorlig personskade.
- Vær opmærksom på, hvad du gør. Brug almindelig fornuft. Brug ikke stanghækketrimmeren, hvis du er træet.
- Kun velinstruerede voksne bør betjene stanghækkeklipperen. Lad aldrig børn betjene enheden.
- Brug ikke stanghækkeklipperen til opgaver, den ikke er beregnet til.

- Lad ikke børn eller utrænede personer bruge denne enhed.
- Brug det følgende sikkerhedsudstyr, når du bruger stanghækkeklipperen:
  - arbejdshandsker
  - passende fodtøj
  - beskyttelsesbriller eller ansigtsskærm, der er markeret til at være i overensstemmelse med ANSI Z87.1
  - ansigts- eller støvmaske (hvis der arbejdes i støvede områder)
- Ifør dig ikke løstsiddende tøj eller smykker af nogen art, som kunne blive fanget i de bevægelige klinger eller dele af stanghækkeklipperen.
- Fastgør langt hår, så det er over skulderhøjde for at forhindre indvikling i bevægelige dele.

## Når du bruger stanghækkeklipperen

- Vær altid forsigtig. Brug din sunde fornuft når du bruger enheden.
- Hold arbejdsområdet rent. Overfyldte arbejdsområder giver anledning til kvæstelser.
- Hold børn, dyr og tilskuere på sikker afstand fra stanghækkeklipperen. Kun brugeren af stanghækkeklipperen bør være i arbejdsområdet.
- Hold fast på stanghækkeklipperen - en hånd på skumgriberen, den anden på hovedhåndtaget.
- Hold fingeren fra udløseren, indtil du er klar.
- Før du starter stanghækkeklipperen, skal du sørge for, at klingerne ikke berører noget.
- Hold hele kroppen væk fra klingerne, når stanghækkeklipperen kører.
- Flyt stanghækkeklipperen fra et sted til et andet
  - med batteriet fjernet
  - ved at holde stangen på balancepunktet
  - med klingerne bagud
- Må ikke betjenes i dårlig belysning.
- Under betjeningen skal du holde pauser med jævne mellemrum og ændre arbejdspositioner for at mindske træthed.
- Sørge for fast fodfæste og balance. Undlad at række for langt. Hvis du rækker for langt, kan du miste balancen eller komme i nærheden af skarpe overflader.
- Du må under alle omstændigheder ikke bruge ekstraudstyr eller tilbehør til dette produkt, som ikke fulgte med produktet, eller som ikke er identificeret som egnet til brug med dette produkt i denne betjeningsvejledning.

## Brug ikke stanghækkeklipperen

- Hvis du er træt, påvirket af alkohol, medicin eller stoffer i regnvejir eller på fugtige eller våde områder
- Hvis der er meget brandfarlige væsker eller gasser til stede
- Hvis stanghækkeklipperen er beskadiget, forkert justeret, eller ikke helt og forsvarligt samlet
- Hvis stanghækkeklipperens tænd/sluk-udløser ikke virker. Klinger skal stoppe med at bevæge sig, når du slipper

udløseren. Lad defekte kontakter blive udskiftet af et autoriseret værksted. Se **Reparationer**.

- Hvis du har travlt
- Hvis du er i et træ eller på en stige
- Hvis du befinder dig på en bomlift, i arbejdskurve eller platforme
- I kraftig blæst eller stormvejir

## Generelle sikkerhedsregler



**ADVARSEL: Risiko for elektrisk stød.** For at beskytte dig selv mod død ved elektrisk stød må du ikke bruge den inden for 3 m (10 fod) fra overliggende elektriske ledninger. Se de lokale regler for sikre afstande fra overliggende elektriske ledninger, og sørg for, at driftspositionen er sikker, inden hækkeklipperen med forlænget rækkevidde anvendes. I modsat fald kan der opstå alvorlige personskader.

- Hold håndtagene tørre, rene og fri for olie.
- Sørg for, at skæreklingerne er standset, før du sætter enheden ned.



**FARE: FARE FOR SNIT.** Hold hænderne væk fra klingerne. Hold begge hænder på håndtag, når stanghækkeklipperen er tændt.

- **FORSØG IKKE AT** fjerne afskåret materiale eller at holde materialet, der skal skæres, når klingerne bevæger sig. Fjern batteri, når du rydder fastklemt materiale fra klingerne. Grib ikke i de eksponerede skæreklinger eller skærekanter, når du tager stanghækkeklipperen op eller holder den.



**FORSIGTIG:** Klinger kan køre i frigeare, når den er blevet slukket.

- **TVING IKKE STANGHÆKKEKLIPPEREN** - Det vil udføre arbejdet bedre og med mindre risiko for personskade ved den hastighed, det blev udviklet til.
- **FRAKOBL BATTERI** fra stanghækkeklipperen, når den ikke er i brug, eller der foretages service eller rengøring.
- **OPBEVAR STANGHÆKKEKLIPPER, DER IKKE ER I DRIFT INDENDØRS** - Når den ikke er i brug, skal stanghækkeklipperen opbevares indendørs på et tørt og højt eller aflåst sted uden for børns rækkevidde.
- **VEDLIGEHOLD STANGHÆKKEKLIPPER OMHYGGELIGT** - Hold skæreklingerne skarpe og rene for den bedste ydeevne og for at reducere risikoen for personskade. Hold håndtagene tørre, rene og fri for olie og fedt.
- **KONTROLLÉR BESKADIGEDE DELE** - Inden yderligere brug af stanghækkeklipperen skal en beskyttelsesskærm eller anden beskadiget del kontrolleres omhyggeligt for at fastslå, at den vil virke korrekt og udføre dens tilsigtede funktion. Kontrollér om de bevægelige dele sidder skævt eller binder, om dele er knækkede, monteret og alle andre forhold, som kan påvirke ydeevnen. En beskyttelsesskærm eller anden del, der er beskadiget, skal repareres eller udskiftes korrekt af et autoriseret værksted, med mindre andet er anført i betjeningsvejledningen.

## Service

- **Service på værktøjet må kun udføres af uddannet reparationspersonale.** Service eller vedligeholdelse, udført af ukvalificeret personale, kan medføre risiko for personskade. Se **Reparationer**.
- **Brug kun identiske udskiftningsdele ved servicering af et værktøj. Følg instruktionerne i afsnittet Vedligeholdelse i denne vejledning.** Brug af uautoriserede dele eller manglende overholdelse af vedligeholdelsesinstruktioner kan forårsage en risiko for elektrisk stød eller personskade.

## Specifikke sikkerhedsregler

- **Hold kun fast i værktøjet på de isolerede håndtagsflader under udførelse af arbejdet, hvor saveværktøjet kan berøre skjulte ledninger.** Hvis det kommer i kontakt med en strømførende ledning, kan nogle blotlagte metaldele på det elektriske værktøj gøres strømførende og give stød til brugeren.

## Restrisici

Yderligere restrisici kan opstå, når du bruger værktøjet på en måde, som måske ikke er indeholdt i de vedlagte sikkerhedsadvarsler. Disse risici kan opstå som følge af forkert brug, langvarigt brug osv.

På trods af overholdelsen af de relevante sikkerhedsregler og brug af sikkerhedsudstyr kan visse restrisici ikke undgås. Disse omfatter:

- *Tilskadecomst forårsaget af berøring af roterende/ bevægelige dele.*
- *Tilskadecomst forårsaget af udskiftning af dele, blade eller tilbehør.*
- *Tilskadecomst forårsaget af langvarig brug af et værktøj. Når du bruger et værktøj i længere perioder, skal du sørge for at holde regelmæssige pauser. Hørenedsættelse.*
- *Sundhedsrisici forårsaget af indånding af støv, der genereres ved brug af værktøjet (eksempel: Arbejde med træ, især, eg, bøg og MDF.)*

## El-sikkerhed

Elmotoren er kun designet til én spænding. Kontrollér altid, at batteripakkens spænding svarer til spændingen på mærkepladen. Sørg også for at spændingen på din oplader svarer til spændingen på dit værktøj.



Din oplader fra STANLEY FATMAX er dobbelt isoleret i overensstemmelse med EN60335, og der kræves derfor ingen jordleder.



**ADVARSEL:** 115 V-enheder skal betjenes via en fejlsikret isolerende transformator med en jordskærm mellem den primære og sekundære viking.

Hvis forsyningsledningen er beskadiget, skal den udfixes med en speciel ledning, der kan rekvireres fra STANLEY FATMAX serviceorganisationen.

## Brug af forlængerledning

En forlængerledning bør ikke anvendes, undtagen det er absolut nødvendigt. Brug en godkendt forlængerledning, som er egnet til din opladers indgangsstrøm (se **Tekniske data**).

Den minimale lederstørrelse er 1 mm<sup>2</sup>; den maksimale længde er 30 m.

Ved brug af en ledningstrømler skal ledningen altid rulles helt ud.

## GEM DISSE INSTRUKTIONER

### Opladere

STANLEY FATMAX skal ikke indstilles, og konstruktionen er yderst brugervenlig.

### Vigtige sikkerhedsinstruktioner for alle batteriopladere

**GEM DISSE INSTRUKTIONER:** Denne vejledning indeholder vigtige sikkerheds- og driftsinstruktioner for kompatible batteriopladere (se **Tekniske data**).

- *Før du bruger opladeren, læs alle instruktioner og de sikkerhedsmæssige afmærkninger på opladeren, batteripakken og produktet.*



**ADVARSEL:** Risiko for chok. Lad ikke nogen flydende væsker komme ind i opladeren. Det kan resultere i et elektrisk chok.



**ADVARSEL:** Vi anbefaler at bruge en fejlstrømsafbryder med en mærkereststrøm på 30 mA eller mindre.



**FORSIGTIG:** Risiko for brand. For at reducere risikoen for kvæstelser, oplad kun STANLEY FATMAX genopladelige batterier. Andre batterityper kan eksplodere og forårsage personskader.



**FORSIGTIG:** Børn skal holdes under opsyn, så det sikres, at de ikke leger med værktøjet.

**BEMÆRK:** Under bestemte forhold, når opladeren er tilsluttet til strømforsyningen, kan blotlagte opladerkontakter blive kortslettet af fremmede materialer. Fremmede materialer af en ledende art som for eksempel, men ikke begrænset til ståluld, aluminiumsfolie eller anden koncentration af metalliske partikler skal holdes på afstand af opladerens huller. Tag altid stikket til opladeren ud fra kontakten, når der ikke er indsat en batteripakke. Tag stikket til opladeren ud før forsøg på at rengøre den.

- **Forsøg IKKE at oplade batteripakken med andre opladere end opladerne i denne vejledning.** Opladeren og batteripakken er specielt designet til at arbejde sammen.
- **Disse opladere er ikke beregnet til andre anvendelser end opladning af STANLEY FATMAX genopladelige batterier.** Alle andre anvendelser kan medføre risiko for brand, elektrisk chok eller livsfarlige elektriske stød.
- **Udsæt ikke opladeren for regn eller sne.**
- **Træk i stikket i stedet for ledningen, når opladeren frakobles.** Dette vil reducere risikoen for beskadigelse af elstikket og ledningen.
- **Kontrollér, at ledningen er placeret således, at der ikke trækkes på den, faldes over den, eller den på anden måde udsættes for skader eller stress.**
- **Brug ikke en forlængerledning, med mindre det er absolut nødvendigt.** Anvendelse af en ukorrekt forlængerledning kan resultere i risiko for brand, elektrisk chok eller livsfarlige elektriske stød.

- **Anbring ikke noget oven på opladeren eller anbring opladeren på et blødt underlag, der kan blokere ventilationshullerne og medføre for megen intern varme.** Anbring opladeren på afstand af alle varmekilder. Opladeren ventileres gennem huller i toppen og bunden af huset.
- **Brug ikke opladeren med beskadiget ledning eller stik – få dem udskiftet med det samme.**
- **Brug ikke opladeren, hvis den har fået et hårdt slag, er blevet tabt eller blevet beskadiget på anden vis.** Tag den med til et autoriseret værksted.
- **Demontér ikke opladeren, tag den med til et autoriseret værksted, når service eller reparation er påkrævet.** Ukorrekt genmontering kan medføre risiko for elektrisk chok, livsfarlige elektriske stød eller brand.
- Hvis ledningen beskadiges, skal den omgående udskiftes af producenten, hans forhandler eller lignende kvalificeret person for at forebygge enhver risiko.
- **Tag stikket til opladeren ud af kontakten inden forsøg på rengøring. Dette vil reducere risikoen for elektrisk chok.** Fjernelse af batteripakken vil ikke reducere denne risiko.
- Forsøg **ALDRIG** at forbinde to opladere med hinanden.
- **Opladeren er udformet til at fungere på en almindelig 230V stikkontakt. Forsøg ikke at bruge den med en anden strømstyrke.** Dette gælder ikke for opladere til køretøjer.

## Opladning af et batteri (fig. B)

1. Tilslut opladeren til en passende stikkontakt før batteripakken sættes i.
2. Indsæt batteripakken **9** i opladeren og kontrollér, at pakken sidder godt fast i opladeren. Det røde (opladnings) lys vil blinke hele tiden og angive, at opladningsprocessen er startet.
3. Når opladningen er færdig, vil det blive angivet af den røde lampe, som vil lyse konstant på ON. Batteripakken er fuldt opladet og kan nu anvendes eller kan efterlades i opladeren. Skub batteriets udløserknop **10** på batteripakken for at udtage batteripakken.

**BEMÆRK:** For at sikre maksimal ydeevne og levetid for li-Ion batteripakker skal batteripakken lades helt op, før den anvendes første gang.

## Betjening af oplader

Se indikatorerne nedenfor for batteripakkens opladestatus.

Ladeindikatorer	
	Oplader 
	Helt opladet 
	Varm/kold pakkeforsinkelse* 

Denne oplader er beregnet til at påvise nogle problemer, der kan opstå. Problemer angives med det røde lys, som blinker i et hurtigt tempo. Hvis dette sker, skal du fjerne og derefter indsætte batteripakken i opladeren igen. Hvis problemet fortsætter, prøv en anden batteripakke for at afgøre, om

opladeren virker korrekt. Hvis den nye pakke oplader korrekt, så er den oprindelige pakke defekt og skal returneres til et servicecenter eller andet indsamlingssted til genbrug. Hvis den nye batteripakke udløser den samme fejlindikation som den oprindelige, få opladeren og batteripakken kontrolleret på et autoriseret servicecenter.

Kompatible oplader(e) vil ikke oplade en defekt batteripakke. Opladeren vil angive defekt batteri ved at nægte at lyse eller ved at vise problem pakke eller oplader blinkmønster.

**BEMÆRK:** Dette kan også betyde et problem med opladeren. Hvis opladeren angiver et problem, tag opladeren og batteripakken med hen til et autoriseret servicecenter for at blive kontrolleret.

## Varm/kold pakkeforsinkelse

Når opladeren sporer en batteripakke, der er for varm eller for kold, starter den automatisk en varm/kold pakkeforsinkelse og indstiller opladningen, indtil batteriet har nået en passende temperatur. Opladeren skifter derefter automatisk til pakkeopladningsfunktion. Denne funktion sikrer maksimal batteripakkelevetid.

En kold batteripakke vil oplade med en lavere hastighed end en varm batteripakke. Batteripakken vil oplade ved den lavere hastighed gennem hele opladningscyklussen og vil ikke vende tilbage til maksimal opladningshastighed, selvom batteripakken varmer.

## Instruktioner om rengøring af opladeren

**⚠ ADVARSEL: Risiko for chok. Tag stikket til opladeren ud af stikkåsen før rengøring.** Snavs og fedt kan fjernes fra det ydersiden af opladeren med en klud eller en blød ikke-metallisk børste. Brug ikke vand eller rengøringsmidler. Lad aldrig væske trænge ind i værktøjet, og nedsænk aldrig nogen del af værktøjet i en væske.

## Batteripakker

### Vigtige sikkerhedsinstruktioner for alle batteripakker

Ved bestilling af ombytningsbatteripakker skal du sørge for at inkludere katalognummer og spænding.

Batteripakken er ikke fuldt opladet, når du køber det. Inden brug af batteripakken og opladeren skal du læse sikkerhedsinstruktionerne herunder. Følg derefter de angivne opladningsprocedurer.

### LÆS ALLE INSTRUKTIONER

- **Undlad at oplade eller bruge batteriet i områder med eksplosionsfare som f.eks. nær letantændelige væsker, gasser eller støv.** Isætning eller udtagning af batteriet fra opladeren kan antænde støv eller dampe.
- **Tving aldrig batteripakken ind i opladeren. Undlad at modificere batteripakken på nogen måde for at sætte den i en ikke-kompatibel oplader, da batteripakken kan bryde og forårsage alvorlig personskade.**
- Oplad kun batteripakker i STANLEY FATMAX opladere.
- Du må **IKKE** sprøjte på den eller nedsænke den i vand eller andre væsker.

- **Opbevar eller brug ikke værktøjet eller batteripakken på steder, hvor temperaturen kan nå op på eller overstige 40 °C (104 °F) (som f.eks. uden for skure eller metalbygninger om sommeren).**
- **Brænd ikke batteripakken, selvom den er alvorligt beskadiget eller helt slidt op.** Batteripakken kan eksplodere på et bål. Der dannes giftige dampe og materialer, når lithium-ion-batteripakker brændes.
- **Hvis indholdet af et batteri kommer i kontakt med huden, vask omgående området med mild sæbe og vand.** Hvis batterivæske kommer i øjet, skyl med vand over det åbne øje i 15 minutter, eller indtil irriterationen ophører. Hvis der er brug for lægehjælp, består batterielektrolytten af en blanding af flydende organiske carbonater og lithiumsalte.
- **Indholdet af et åbne battericeller kan forårsage irritation af luftvejene.** Sørg for frisk luft. Hvis symptomerne fortsætter, skal der søges lægehjælp.



**ADVARSEL:** Risiko for brand. Batterivæske kan være brandfarlig, hvis den udsættes for gnister eller flammer.



**ADVARSEL:** Forsøg aldrig at åbne batteripakken. Hvis batteripakken er revnet eller beskadiget, indsæt den ikke i opladeren. Undgå at mase, tabe eller beskadige batteripakken. Anvend ikke en batteripakke eller oplader, der har fået et hårdt slag, er blevet tabt, kørt over eller blevet beskadiget på anden vis (f.eks. stukket med en nål, slået med en hammer, trådt på). Det kan medføre elektriske chok eller livsfarlige elektriske stød. Beskadigede batterier bør sendes til servicecenteret til genbrug.



**ADVARSEL: Brandfare. Opbevar eller bær aldrig batteripakker, så metalgenstande kan komme i kontakt med udsatte batteriklemmer.** Anbring eksempelvis ikke batteripakken i forklæder, lommer, værktøjskasser, produktkasser, skuffer mv. sammen med løse søm, skruer, nøgler osv.



**FORSIGTIG: Når det ikke er i brug, læg værktøjet på siden på en stabil overflade, hvor det ikke vil vælte eller falde ned.** Nogle værktøjer med store batteripakker vil stå lodret på batteripakken, men kan let væltes.

## Transport



**ADVARSEL: Brandfare.** Transport af batterier kan muligvis forårsage brand, hvis batteripolerne utilsigtet kommer i kontakt med ledende materialer. Ved transport af batterier sørg for, at batteriets poler er beskyttet og godt isoleret fra materialer, der kan komme i kontakt med dem og forårsage en kortslutning.

STANLEY FATMAX-batterier opfylder alle gældende skibsfartsregler som foreskrevet af industrien og juridiske standarder, som omfatter FN's anbefalinger om transport af farligt gods, den internationale lufttransportforening (IATA), farligt gods regulativer, de internationale maritime farligt gods (IMDG) regler og den europæiske konvention om international transport af farligt gods ad landevejen (ADR). Lithium-ion-celler og batterier er blevet testet i henhold til afsnit 38.3 i FN's anbefalinger om tests og kriterier for transport af farligt gods. I de fleste tilfælde vil afsendelsen af en STANLEY FATMAX batteripakke være undtaget fra at blive klassificeret som et

fuldt reguleret klasse 9 farligt materiale. Generelt er det kun forsendelser med et lithium-ion-batteri, der har en kWh-tarif på over 100 watttimer (Wh), som skal forsendes som fuldt reguleret Klasse 9. Alle lithium-ion batterier har W timeberegning markeret på pakken. På grund af regulatoriske kompleksiteter anbefaler STANLEY FATMAX desuden ikke luftforsendelse af lithium-ion-batteripakker alene, uanset kWh-tarif. Forsendelser af værktøjer med batterier (kombobatterier) kan luftforsendes som undtaget, hvis batteripakken har en kWh-tarif på højst 100 Whr.

Uanset om en forsendelse anses for at være undtaget eller fuldt reguleret, er det speditørens ansvar at rådføre sig med de seneste regler for emballerings-, mærknings- og dokumentationskrav.

Oplysningerne i dette afsnit i vejledningen er givet i god tro og menes at være korrekte på det tidspunkt, hvor dokumentet blev oprettet. Men der gives ingen garanti, udtrykt eller underforstået. Det er købers ansvar at sikre, at vedkommendes aktiviteter er i overensstemmelse med de gældende

## Anbefalinger

1. Det bedste opbevaringssted er et der er køligt og tørt – væk fra sollys og for stærk varme eller kulde. For optimal batteriydeevne og levetid skal batteripakker opbevares ved stuetemperatur, når de ikke er i brug.
2. For langtids opbevaring anbefales det at opbevare en fuldt opladet batteripakke et køligt, tørt sted uden for opladeren for optimale resultater.

**BEMÆRK:** Batteripakker bør ikke opbevares helt tomt for opladning. Batteripakken skal genoplades før brug.

## Mærkater på oplader og batteripakke

Udover de piktogrammer, der anvendes i denne vejledning, kan mærkater på opladeren og batteripakken vise de følgende piktogrammer:



Læs betjeningsvejledningen før brug.



Se **Tekniske data** for opladningstid.



Undersøg ikke med ledende genstande.



Beskadigede batteripakker må ikke oplades.



Må ikke udsættes for vand.



Udskift straks defekte ledninger.



Oplad kun mellem 4 °C og 40 °C.



Kun til indendørs brug.



Bortskaf batteripakken med behørigt omhu for omgivelserne.



Oplad kun STANLEY FATMAX-batteripakker med specielle STANLEY FATMAX-opladere. Opladning af andre typer batteripakker end de specielle STANLEY FATMAX-batterier med en STANLEY FATMAX-oplader, kan få dem til at sprænges eller føre til andre farlige situationer.



Destruér ikke batteripakken.

## Batteritype

SFMCPH845 skal anvendes med en batteripakke på 18 volt. Disse batteripakker kan bruges: SFMCB202, SFMCB204, SFMCB206. Se **Tekniske data** for flere informationer.

## Pakkeindhold

Pakken indeholder:

- 1 Hækkeklipper
- 1 Skede
- 1 Batteri
- 1 Oplader
- 1 Betjeningsvejledning
- *Kontrollér for eventuelle skader på værktøjet, dele og tilbehør, der kan være opstået under transport.*
- *Tag dig tid til at læse denne vejledning omhyggeligt inden betjeningen.*

## Piktogrammer på værktøjet

Følgende piktogrammer findes på værktøjet:



Læs betjeningsvejledningen før brug.



Bær høreværn.



Bær øjenværn.



Bær hovedbeskyttelse.



Bær skridsikkert fodtøj.



Vær opmærksom på faldende genstande.



Udsæt ikke værktøjet for regn eller høj luftfugtighed, og lad det ikke ligge uden i regnvej.



Slå strømmen fra. Tag batteriet ud af værktøjet, inden der foretages vedligeholdelse på værktøjet.



Hold omkringstående på afstand.



Hold hænderne væk fra klingens.



Risiko for dødsfald pga. elektrisk stød. Hold mindst 10 m afstand fra el-ledninger.



Direktiv 2000/14/EC garanteret lydstyrke.

## Datkode (fig. Q)

Datakoden **29**, der også inkluderer produktionsåret, er trykt på huset.

Eksempel:

2019 XX XX

Produktionsår

## Beskrivelse (ill. A)



**ADVARSEL:** Modificér aldrig elektrisk værktøj eller dele på det. Det kan medføre materielle skader eller kvæstelser.

- |                      |                            |
|----------------------|----------------------------|
| 1 Udløserkontakt     | 7 Låsekinke                |
| 2 Låseknap           | 8 Håndskærm                |
| 3 Batteri            | 9 Hoved med fem positioner |
| 4 Skumgriber         | 10 Skæreklinge             |
| 5 Gevindskåret stang | 11 Håndtagsmodul           |
| 6 Gevindskåret rør   | 12 Trimmerhovedmodul       |

## Tilsigtet anvendelse

Din STANLEY FATMAX, SFMCPH845 hækkeklipper er fremstillet til professionelle landskabsopgaver.

Må **IKKE** anvendes under våde forhold eller i nærheden af brændbare væsker eller gasser.

Denne stanghækkeklipper er en professionel værktøjsmaskine.

**LAD IKKE** børn komme i kontakt med værktøjet. Uerfarne brugere må ikke anvende dette værktøj uden opsyn.

- **Små børn og personer med fysisk eller psykisk funktionsnedsættelse.** Dette værktøj er ikke beregnet til at blive brugt af små børn og personer med fysisk eller psykisk funktionsnedsættelse uden opsyn.
- Dette produkt er ikke beregnet til anvendelse af personer (inklusive børn) med fysisk, sensorisk eller psykisk funktionsnedsættelse; mangel på erfaringer, viden eller færdigheder, medmindre de er under opsyn af en person, der er ansvarlig for deres sikkerhed. Børn må aldrig efterlades alene med dette produkt.

## SAMLING OG JUSTERINGER



**ADVARSEL:** For at mindske risikoen for alvorlige personskader, skal du slukke for værktøjet og tage batteriet ud, før du foretager justeringer eller fjerner/installerer tilbehør. En utilsigtet start kan forårsage kvæstelser.



**ADVARSEL:** Anvend kun STANLEY FATMAX batteripakker og opladere.

## Isætning og udtagning af batteripakke fra værktøjet (fig. B, C)

**BEMÆRK:** Kontrollér, om din batteripakke 9 er helt opladet.

### Sådan installeres batteripakken i værktøjets håndtag

1. Batteripakken 9 skal uddrettes ift. skinnerne inde i værktøjets håndtag (fig. B).
2. Skub det ind i håndtaget, indtil batteripakken sidder godt fast i værktøjet og sørg for at du hører, at den klikker på plads.

### Sådan fjernes batteripakken fra værktøjet

1. Tryk på udløserknop 10 og træk batteripakken ud af værktøjets håndtag.
2. Isæt batteripakken i opladeren som beskrevet i opladerafsnittet i denne vejledning.

### Batteripakker med indikator (fig. C)

Nogle STANLEY FATMAX batteripakker har en indikator, som består af tre grønne LED lamper, der angiver niveauet for den resterende opladning i batteripakken.

Indikatoren aktiveres ved at trykke på og holde indikatorknappen 11 nede. En kombination af de tre grønne LED lamper vil lyse og angive niveauet for den resterende opladning. Når niveauet for opladning i batteriet ligger under den brugbare grænse, lyser indikatoren ikke, og batteriet skal genoplades.

**BEMÆRK:** Indikatoren indikerer blot den resterende opladning i batteripakken. Den angiver ikke værktøjets funktionalitet og varierer afhængigt af produktkomponenter, temperatur og slutbrugeranvendelse.

## Sammenføjning af trimmerhovedmodul til håndtagsmodul (fig. A, D)

Kombination af håndtagsmodul 11 til trimmerhovedmodul 12 skaber en stangtrimmer, der er ca. 1,8 m (6').

1. Sæt rillen på ydersiden af koblingsenden på håndtagsmodul 11 ud for tungen på indersiden af koblingsenden på trimmerhovedmodul 12.
2. Skub det gevindskårne rør 6 på trimmerhovedmodul så langt ned som muligt, og roter røret med uret, indtil det stopper og dækker de orange gevind helt.



**ADVARSEL:** Kontrollér altid, at røret er skruet helt på, og at gevindene ikke længere er synlige. Hvis røret ikke

skrues helt på, kan det resultere i, at modulet bliver afbrudt, hvilket skaber en farlig tilstand. Kontrollér jævnligt forbindelserne for at sikre, at ingen gevind er synlige.

## Aftagelse af trimmerhovedmodul (fig. D)



**ADVARSEL:** Skarp roterende kniv. For at forhindre utilsigtet drift skal det sikres, at batteriet afbrydes fra håndtaget, inden der foretages følgende handlinger. I modsat fald kan der opstå alvorlige personskader.

Når modulet tages af, skal håndtagsmodulet 11 ligge på jorden, og du skal tage i midten af trimmerhovedmodulet 12 med den ene hånd. Brug din anden hånd til at løse det gevindskårede rør, og træk derefter de to halvdele fra hinanden.

## DRIFT

### Brugervejledning



**ADVARSEL:** Overhold altid sikkerhedsinstruktionerne og de gældende regler.



**ADVARSEL:** For at mindske risikoen for alvorlige personskader, skal du slukke for værktøjet og tage batteriet ud, før du foretager justeringer eller fjerner/installerer tilbehør. En utilsigtet start kan forårsage kvæstelser.

### Korrekt håndposition (fig. D)



**ADVARSEL:** For at reducere risikoen for alvorlig personskade, skal du **ALTID** anvende den rette håndposition som vist.



**ADVARSEL:** For at reducere risikoen for alvorlige kvæstelser skal du **ALTID** holde godt fast i tilfælde af en pludselig reaktion.

Hold altid fast i hækkeklipperen som vist i illustrationerne i denne vejledning, med den ene hånd på kontakthåndtaget 14 og den anden på skumgriben 4.

### Sådan drejes trimmerhovedet (fig. A, E)

Trimmerhovedet kan drejes 180° og kan fastlåses i 5 forskellige positioner inden for dette område. Bær handsker for at undgå at blive knebet.

1. Tryk ind på låseklippen 7 og hæv trimmerhovedet.
2. Lås trimmerhovedet i en af de 5 positioner. Prøv at flytte motorhuset for at kontrollere, at trimmerhovedet er fastlåst. Hvis det ikke er fastlåst, skal du rotere det til den tætteste låseposition.

### Kontakt (fig. A)

For at tænde værktøjet skal du trække låseknappen 1 tilbage med din tommelfinger og klemme udløseren 2. (Når værktøjet kører, kan du slippe låseknappen.) Tryk på udløserkontakten for at slå værktøjet fra.

### Beskæringsinstruktioner (fig. A, F, G)



**FARE:** HOLD HÆNDERNE VÆK FRA KLINGERNE.



**ADVARSEL:** Overhold følgende for at undgå personskader:

- LÆS BETJENINGSVEJLEDNINGEN FØR BRUG. GEM BETJENINGSVEJLEDNINGEN.
- Undersøg hækken for fremmedlegemer, f.eks. metaltråde eller hegn før hver brug.
- HOLD HÆNDERNE PÅ HÅNDTAGENE. STRÆK DIG IKKE FOR LANGT FREM.
- MÅ IKKE BRUGES UNDER FUGTIGE FORHOLD.



**FORSIGTIG:** KLINGEN KAN KØRE I FRIGEAR, NÅR DEN ER BLEVET SLUKKET.

**BEMÆRK:** Blokering af klingens på store grene kan forårsage skader.

**ARBEJDSPOSITIONER (fig. D, F, G)** – Hold et passende fodfæste og en passende balance, og stræk dig ikke for langt frem. Hav beskyttelsesbriller og skridsikert fodtøj og handsker på under trimningen. Hold godt fast i værktøjet med begge hænder og tænd for værktøjet. Hold altid fast i hækkeklipperen som vist i illustrationerne i denne vejledning, med den ene hånd på kontakthåndtaget **14** og den anden på skumgriberen **4**. Hold aldrig fast i værktøjets håndskærm.

**TRIMNING AF NY VÆKST** – Det er mest effektivt, hvis du bruger en bred, fejende bevægelse, mens du fører klingens tænder gennem kvistene. Hvis du vipper klingens en smule nedad i bevægelsesretningen, opnår du den bedste trimning.

**LIGE HÆKKE** – For at opnå utroligt lige hække kan et stykke tråd strækkes langs hækken som en rettesnor.

**SIDETRIMNING AF HÆKKE (fig. G)** – Vend hækkeklipperen som vist, og begynd i bunden, og lav fejende bevægelser opad.

### Retningslinjer for klipning (Storbritannien og Irland)

- Klip løvfældende hække og buske (nye blade hvert år) i juni og oktober.
- Klip stedsegrønne vækster i april og august.
- Klip nåletræer og andre hurtigtvoksende buske hver sjette uge fra maj til oktober.

### Retningslinjer for klipning (Australien og New Zealand)

- Klip løvfældende hække og buske (nye blade hvert år) i december og marts.
- Klip stedsegrønne vækster i september og februar.
- Klip nåletræer og andre hurtigtvoksende buske hver sjette uge fra oktober til marts.

## VEDLIGEHOLDELSE

Dit STANLEY FATMAX-elværktøj er designet til at fungere i lang tid med minimal vedligeholdelse. Vedvarende tilfredsstillende funktion er afhængig af, om værktøjet plejes korrekt og rengøres regelmæssigt.



**ADVARSEL:** For at mindske risikoen for alvorlige personskader, skal du slukke for værktøjet og tage batteriet ud, før du foretager justeringer eller fjerner/installerer tilbehør. En utilsigtet start kan forårsage kvæstelser.

Der kan ikke udføres service på opladeren eller batteripakken.



## Smøring

1. Rengør klingerne omhyggeligt med et harpiksopløsningsmiddel.
2. Smør et let lag smøremiddel på den eksponerede klinge efter rengøringen.
3. Vend klipperen lodret med klingerne mod jorden, og kør klipperen i nogle få sekunder for at fordele smøremidlet fuldstændigt.

## Når du transporterer stanghækkeklipperen

Du skal altid fjerne batteriet fra værktøjet, inden du transporterer stanghækkeklipperen. Hold stangen på balancepunktet med klingerne bagud.

## Når du opbevarer stanghækkeklipperen

1. Frakobl batteriet fra værktøjet.
2. Det bedste opbevaringssted er et der er køligt og tørt – væk fra sollys og for stærk varme eller kulde.



## Rengøring



**ADVARSEL:** Blæs støv og snavs ud af hovedhuset med tør luft, lige så snart der samler sig snavs i og omkring luftaftrækket. Bær godkendte beskyttelsesbriller og godkendt støvmaske ved udførelse af denne procedure.



**ADVARSEL:** Brug aldrig opløsningsmidler eller andre kraftige kemikalier til at rengøre værktøjets ikke-metalliske dele. Disse kemikalier kan svække de materialer, der anvendes i disse dele. Brug en klud, der kun er fugtet med vand og mild sæbe. Lad aldrig væske trænge ind i værktøjet, og nedsænk aldrig dele af værktøjet i en væske.

## Valgfrit tilbehør



**ADVARSEL:** Eftersom andet tilbehør, end det, der tilbydes af STANLEY FATMAX, ikke er afprøvet med dette produkt, kan det være farligt at bruge sådant tilbehør med dette værktøj. For at mindske risikoen for personskade, må dette produkt kun anvendes med tilbehør, som anbefales af STANLEY FATMAX.

Ret henvendelse til din forhandler vedr. yderligere oplysninger mhp. det passende tilbehør.

## Miljøbeskyttelse



Særskilt bortskaftelse. Produkter og batterier mærket med dette symbol må ikke bortskaftes sammen med normalt husholdningsaffald.



Produkter og batterier indeholder materialer, der kan blive gendannet eller genanvendt og således reducere efterspørgslen efter råvarer. Genbrug venligst elektriske produkter og batterier i henhold til lokale regulativer. Yderligere informationer findes på [www.2helpU.com](http://www.2helpU.com).



## Genopladelig batteripakke

Dette langtidsholdbare batteri skal udskiftes, når det ikke giver tilstrækkelig strøm til de opgaver, som tidligere let blev udført. Ved slutningen af dens tekniske levetid, kassér den med behørigt omhu for vores miljø:

- Kør batteripakken helt ned, og fjern den derefter fra værktøjet.
- Li-Ion celler er genanvendelige. Tag dem med til din forhandler eller til den lokale genbrugsplads. De indsamlede batteripakker vil blive genanvendt eller korrekt bortskaffet.

## Garanti

### 1 års garanti

Alle STANLEY FATMAX-elværktøjsprodukter har som standard en medfølgende garanti på 1 år. I den usandsynlige begivenhed, at dit elværktøj bliver defekt pga. materiel skade eller fabrikationsfejl inden for 1 år fra købet, garanterer STANLEY at udskifte eller reparere alle defekte dele omkostningsfrit, eller – efter vores eget skøn – at udskifte varen omkostningsfrit.

### 3 års garanti

Registrer dit STANLEY FATMAX-elværktøj inden for 4 uger efter købet, og kvalificer dig til en yderligere 2 års garanti. Hvis du har registreret dit elværktøj, garanterer STANLEY, i det usandsynlige tilfælde at dit bliver defekt pga. materiel skade eller fabrikationsfejl, at udskifte eller reparere alle defekte dele omkostningsfrit, eller – efter vores eget skøn – at udskifte varen omkostningsfrit.

# PENSASLEIKKURI

## SFMCPH845

### Onnittelut!

Olet valinnut STANLEY FATMAX-työkalun. Monien vuosien kokemukas, huolellinen tuotekehitys ja innovaatiot tekevät STANLEY FATMAX-työkaluista luotettavia kumppaneita ammattilaisille.

### Tekniset tiedot

Akut ja laturit myydään erikseen

SFMCPH845		
Jännite	V <sub>DC</sub>	18
Tyyppi		1
Terän pituus	mm	450
Teräväli	mm	19
Teräiskut	spm	1400 min <sup>-1</sup>
Leikkuualueen mitat	mm	457
Paino (ilman akkua)	kg	3,6
Ääni- ja värinäarvot (triaksiaalinen vektorisumma) standardin EN62841-2-15 mukaisesti:		
L <sub>PA</sub> (äänepainetaso)	dB(A)	75,5
L <sub>WA</sub> (äänitehotaso)	dB(A)	90,0
K (määritetyn äänitason epävarmuus)	dB(A)	2,2
Tärinäpäästöarvo a <sub>H</sub> =		
	m/s <sup>2</sup>	< 2,5
Epävarmuus K =		
	m/s <sup>2</sup>	1,5

Tässä käyttöohjeessa ilmoitetut värinätasot on mitattu standardin EN62841 mukaisesti. Sitä voidaan käyttää verrattaessa työkaluja keskenään. Sitä voidaan käyttää arvioitaessa altistumista.



**VAROITUS:** Ilmoitettu värinä esiintyy käytettäessä työkalua sen varsinaiseen käyttötarkoitukseen. Jos työkalua käytetään erilaiseen tarkoitukseen, jos siihen on kiinnitetty erilaisia lisävarusteita tai jos sitä on hoidettu huonosti, värinä voi lisääntyä. Tämä voi vaikuttaa merkittävästi altistumiseen imuria käytettäessä.

Tärinälle altistumisen tason arvioinnissa tulee myös ottaa huomioon ne ajat, jolloin työkalusta katkaistaan virta tai se toimii tyhjäkäynnillä. Tämä voi vähentää merkittävästi altistumistasoa laitetta käytettäessä.

Työkalun käyttäjän altistumista värinälle voidaan vähentää merkittävästi pitämällä työkalu ja sen varusteet kunnossa, pitämällä kädet lämpiminä ja kiinnittämällä huomiota työn jaksottamiseen.

Akun tuoteno	Lähtöjännite	Laturi SFMCB12
SFMCB202	18	X
SFMCB204	18	X
SFMCB206	18	X

”X” osoittaa, että akku sopii määritettyyn laturiin. Lue lisätietoa ohjekirjasta.

### EU-vaatimustenmukaisuusvakuutus

#### Konedirektiivi



#### Pensasleikkuri SFMCPH845

STANLEY FATMAX ilmoittaa, että tuotteet, jotka on kuvattu kohdassa **Tekniset tiedot** ovat seuraavien direktiivien vaatimusten mukaisia: 2006/42/EY, EN62841-1:2015, EN ISO 10517:2019.

2000/14/EY, liite V

DEKRA Certification B.V.

Meander 1051 / P.O. box 5185

6525 MJ ARNHEM / 6802 ED

ARNHEM, Alankomaat

L<sub>PA</sub> (mitattu äänenpaine) 75,5 dB(A)  
epävarmuus (K) = 2,5 dB(A)

L<sub>WA</sub> (taattu ääniteho) 92 dB(A)

Nämä tuotteet täyttävät myös direktiivien 2014/30/EY ja 2011/65/EY vaatimukset. Saat lisätietoja ottamalla yhteyden STANLEY FATMAXIIN. Osoitteet näkyvät käyttöohjeen takasivulla.

Allekirjoittaja vastaa teknisistä tiedoista ja antaa tämän vakuutuksen STANLEY FATMAXIN puolesta.

A. P. Smith

Tekninen päällikkö

STANLEY FATMAX Europe, Egide Walschaertsstraat14-18,  
2800 Mechelen, Belgia

28.10.2019



**VAROITUS:** Loukkaantumisen riskin vähentämiseksi lue tämä käyttöohje.

### Määrittäykset: Turvallisuusohjeet

Alla näkyvät selitykset liittyvät turvallisuuteen. Lue käyttöohje ja kiinnitä huomiota näihin symboleihin.

 **VAARA:** Varoittaa välittömästä vaaratilanteesta, jolloin vaarana on **kuolema tai vakava henkilövahinko**.

 **VAROITUS:** Varoittaa mahdollisesta vaaratilanteesta, jolloin olemassa on **hengenvaara tai vakavan henkilövahingon mahdollisuus**.

 **HUOMIO:** Varoittaa mahdollisesta vaaratilanteesta, jolloin vaarana on **lievä tai keskivakava loukkaantuminen**.

**HUOMAUTUS:** Viittaa menettelyyn, joka ei välttämättä aiheuta henkilövahinkoa mutta voi aiheuttaa omaisuusvahingon.

 Sähköiskun vaara.

 Tulipalon vaara.

## Laitteen yleiset turvallisuusvaroitukset

 **VAROITUS:** Lue kaikki turvallisuusvaroitukset ja ohjeet. Jos varoituksia ja ohjeita ei noudateta, on olemassa sähköiskun, tulipalon ja/tai vakavan henkilövahingon vaara.

## TALLENNA KAIKKI VAROITUKSET JA OHJEET MYÖHEMPÄÄ TARVETTA VARTEN

Näissä varoituksissa käytettävä sähkötyökaluilmaus viittaa verkkovirtaan yhdistettävään tai akkukäyttöiseen työkaluun.

### 1) Työalueen turvallisuus

- Pidä työskentelyalue siistinä ja kirkaasti valaistuna.** Onnettomuuksia sattuu herkemmin epäsiistissä tai huonosti valaistussa ympäristössä.
- Älä käytä sähkötyökaluja, jos on olemassa räjähdysvaara esimerkiksi syttyvien nesteiden, kaasujen tai pölyn vuoksi.** Sähkötyökalujen aiheuttamat kipinät voivat sytyttää pölyn tai kaasut.
- Pidä lapset ja sivulliset kaukana käyttäessäsi sähkötyökalua.** Keskeyttämiskyvyn herpaantuminen voi aiheuttaa hallinnan menettämisen.

### 2) Sähköturvallisuus

- Pistokkeen ja pistorasian on vastattava toisiaan. Älä koskaan tee pistokkeeseen mitään muutoksia. Älä yhdistä maadoitettua sähkötyökalua jatkojohtoon.** Sähköiskun vaara vähenee, jos pistokkeisiin ei tehdä muutoksia ja ne yhdistetään vain niille tarkoitettuihin pistorasioihin.
- Älä kosketa maadoituksessa käytettäviin pintoihin, kuten putkiin, lämpöpattereihin ja jäähdytyslaitteisiin.** Voit saada sähköiskun, jos kehosi on maadoitettu.
- Älä altista sähkötyökaluja sateelle tai kosteudelle.** Sähkötyökaluun menevä vesi lisää sähköiskun vaaraa.
- Älä vaurioita sähköjohtoa. Älä kannata sähkötyökaluja sähköjohdosta tai vedä pistoketta pistorasiasta sähköjohdon avulla. Pidä sähköjohto**

**kaukana kuumuudesta, öljystä, terävistä reunoista tai liikkuvista osista.** Vaurioituneet tai sotkeutuneet johdot lisäävät sähköiskun vaaraa.

- Jos käytät sähkötyökalua ulkona, käytä vain ulkokäyttöön tarkoitettua jatkojohtoa.** Ulkokäyttöön tarkoitettun sähköjohdon käyttäminen vähentää sähköiskun vaaraa.
- Jos sähkötyökalua on käytettävä kosteassa paikassa, käytä vikavirtasuojaa.** Tämä vähentää sähköiskun vaaraa.

### 3) Henkilökohtainen turvallisuus

- Käyttäessäsi sähkötyökalua pysy valppaana, keskity työhön ja käytä tervettä järkeä. Älä käytä tätä sähkötyökalua ollessasi väsynyt tai alkoholin, huumeiden tai lääkkeiden vaikutuksen alaisena.** Keskeyttämisen herpaantuminen hetkeksikin sähkötyökalua käytettäessä voi aiheuttaa vakavan henkilövahingon.
- Käytä henkilösuojausvarusteita. Käytä aina suojalaseja.** Hengityssuojaimen, liukumattomien turvajalkineiden, kypärän ja kuulonsuojaimen käyttäminen vähentää henkilövahinkojen vaaraa.
- Estä tahaton käynnistäminen. Varmista, että virtakytkin on OFF-asennossa, ennen kuin kytket sähkötyökalun pistorasiaan, yhdistät siihen akun, nostat työkalun käteesi tai kannat sitä.** Sähkötyökalun kantaminen sormi virtakytkimellä lisää onnettomuusvaaraa.
- Poista kaikki säätöavaimet tai vääntimet ennen sähkötyökalun käynnistämistä.** Sähkötyökalun pyöryvään osaan jäänyt säätöavain tai väännin voi aiheuttaa henkilövahingon.
- Älä kurkottele. Huolehdi siitä, että sinulla on koko ajan tukeva jalansija ja hyvä tasapaino.** Näin voit hallita sähkötyökalua paremmin odottamattomissa tilanteissa.
- Pukeudu oikein. Älä käytä löysiä vaatteita tai koruja. Pidä hiukset, vaatteet ja kädet loitolla liikkuvista osista.** Löysät vaatteet, korut tai pitkät hiukset voivat tarttua liikkuviin osiin.
- Jos käytettävissä on laitteita pölyn ottamiseksi talteen, käytä niitä.** Pölyn ottaminen talteen voi vähentää pölyn aiheuttamia vaaroja.
- Vaikka käyttäisit usein erilaisia työkaluja, vältä liiallista itsevarmuutta ja huomioi aina työkalun turvallisuusohjeet.** Epähuomiossa suoritettujen toimenpiteiden voi johtaa vakaviin henkilövahinkoihin sekunnin murto-osassa.

### 4) Sähkötyökalusta huolehtiminen

- Älä kohdistaa sähkötyökaluun liikaa voimaa. Valitse käyttötarkoituksen kannalta oikea sähkötyökalu.** Sähkötyökalu toimii paremmin ja turvallisemmin, kun sitä käytetään sille suunniteltuun käyttötarkoitukseen.
- Älä käytä sähkötyökalua, jos virtakytkin ei toimi.** Jos sähkötyökalua ei voi hallita kytkimen avulla, se on vaarallinen ja se on korjattava.

- c) **Katkaise sähkötyökälusta virta ja irrota sen pistoke pistorasiasta tai irrota akku siitä ennen säätämistä, varusteiden vaihtamista tai sähkötyökälun asettamista säilytykseen.** Näin voit vähentää vahingossa käynnistymisen aiheuttaman henkilövahingon vaaraa.
- d) **Varastoi sähkötyökäluja lasten ulottumattomissa. Älä anna sähkötyökäluihin totuttamattomien tai näihin ohjeisiin perehtymättömien henkilöiden käyttää sähkötyökäluja.** Sähkötyökälu ovat vaarallisia kouluttamattomien käyttäjien käsissä.
- e) **Pidä sähkötyökälu kunnossa. Tarkista liikkuvat osat, niiden kiinnitys, osien eheys ja muut toimintaan vaikuttavat tekijät. Jos havaitset vaurioita, korjauta sähkötyökälu ennen niiden käyttämistä.** Huonosti kunnossapidetyt sähkötyökälu aiheuttavat onnettomuuksia.
- f) **Pidä leikkaavat pinnat terävinä ja puhtaina.** Kunnossa pidettyjen leikkaavia teräviä reunoja sisältävien työkalut todennäköisyys jumiutua vähenee, ja niitä on helpompi hallita.
- g) **Käytä sähkötyökäluja sen tarvikkeita, kuten poranteriä, näiden ohjeiden mukaisesti. Ota työskentelyolosuhteet ja tehtävä työ huomioon.** Jos sähkötyökälu käytetään näiden ohjeiden vastaisesti, voi syntyä vaaratilanne.
- h) **Pidä kahvat ja tartuntapinnat kuivina, puhtaina sekä öljyttöminä ja rasvattomina.** Liukkaat kahvat ja pinnat heikentävät laitteen hallinnan ja ohjauksen turvallisuutta odottamattomissa tilanteissa.

## 5) Akkutyökälun käyttö ja huolto

- a) **Lataa vain valmistajan määrittämällä laturilla.** Laturi, joka on sopiva yhden tyyppiselle akulle, voi aiheuttaa tulipalon vaaran, jos sitä käytetään toisen tyyppisellä akulla.
- b) **Käytä sähkötyökälussa ainoastaan kyseiseen sähkötyökäluun tarkoitettua akkua.** Muun tyyppisen akun käyttö saattaa johtaa loukkaantumiseen ja tulipaloon.
- c) **Pidä irrallinen akku loitolla metalliesineistä, kuten paperiliittimistä, kolikoista, avaimista, nauloista, ruuveista tai muista pienistä metalliesineistä, jotka voivat aiheuttaa oikosulun akun navoissa.** Akun napojen oikosulku voi aiheuttaa palovammoja tai tulipalon.
- d) **Väärin käytetystä akusta voi vuotaa nestettä. Älä kosketa sitä. Jos nesteen kanssa joutuu kosketuksiin, huuhtelee vedellä. Jos nestettä joutuu silmiin, hakeudu lisäksi lääkärin hoitoon.** Akusta roiskunut neste saattaa aiheuttaa ärsytystä tai palovammoja.
- e) **Vaurioitunutta tai muokattua akkua tai laitetta ei saa käyttää.** Vaurioituneissa tai muokatuissa akkuissa voi esiintyä odottamattomia häiriöitä, jotka voivat aiheuttaa tulipaloja, räjähdysvaaroja tai henkilövahinkoja.

- f) **Akkua ja laite tulee suojata tullelta sekä liian korkealta lämpötilalta.** Mikäli akku altistuu tullelle tai yli 130 °C lämpötilalle, seurauksena voi olla räjähdys.
- g) **Noudata kaikkia latausohjeita, akkua tai laitetta ei saa ladata ohjeissa annettujen lämpötilavälien ulkopuolella.** Virheellisen latauksen tai annettujen lämpötilavälien ulkopuolella lataamisen seurauksena akku voi vaurioitua ja tulipalovaara kasvaa.

## 6) Huolto

- a) **Korjauta sähkötyökälu valtuutetulla asentajalla. Varaosina on käytettävä vain alkuperäisiä vastaavia osia.** Täten taataan sähkötyökälun turvallisuus.
- b) **Vaurioituneita akkua ei saa koskaan huoltaa.** Ainoastaan valmistaja tai valtuutetut huoltoliikkeet saavat huoltaa akkua.

## Pensasleikkurien lisäturvallisuusohjeet



**VAROITUS:** Leikkausosat pyörivät edelleen moottorin sammuttamisen jälkeen.

- **Pidä kaikki kehonosat poissa terästä. Älä poista leikattua materiaalia tai pidä leikattavaa materiaalista terien ollessa liikkeessä.** Terien liike jatkuu senkin jälkeen, kun virta on kytketty pois päältä. Hetken tarkkaamattomuus pensasleikkuria käytettäessä saattaa johtaa vakavaan loukkaantumiseen.
- **Pensasleikkuria tulee kantaa sen kahvasta kiinni pitäen ja terän ollessa pysähdyksissä. Varo virtakytkimen käyttöä kantamisen aikana.** Pensasleikkurin oikeaoppinen kantotapa vähentää laitteen tahattoman käynnistymisen vaaraa ja täten terien aiheuttamaa henkilövahinkovaaraa.
- **Asenna teräsuojus aina pensasleikkurin kuljettamisen ja säilytyksen ajaksi.** Pensasleikkurin oikeaoppinen käsittely vähentää terien aiheuttamaa henkilövahinkovaaraa.
- **Varmista kiinni juuttuneen materiaalin poistamisen ja laitteen huoltamisen yhteydessä, että kaikki virtakytkimet on kytketty pois päältä ja että akku on poistettu tai irrotettu.** Jos pensasleikkuri käynnistyy yllättäen kiinni juuttuneen materiaalin poistamisen tai huollon aikana, seurauksena voi olla vakava henkilövahinko.
- **Pidä pensasleikkuria vain sen eristettyä tarttumapinnasta, koska terä saattaa osua piilossa oleviin johtoihin.** Terän kosketus jännitteeseen johtimeen voi tehdä myös pensasleikkurin paljaista metalliosista jännitteisiä ja aiheuttaa sähköiskun käyttäjälle.
- **Pidä kaikki virtajohdot ja kaapelit poissa leikkuaalueelta.** Virtajohtoja tai kaapeleita voi olla piilossa pensaikossa ja voit leikata niitä vahingossa.
- **Älä käytä pensasleikkuria epäsuotuisissa sääolosuhteissa, varsinkin silloin, kun on olemassa salamoinnin vaara.** Täten salamaiskun vaara on pienempi.
- **Voit vähentää sähköiskun vaaraa välttämällä pidennetty pensasleikkurin käyttöä sähköjohtojen lähellä.** Jos leikkuri osuu tai sitä käytetään sähköjohtojen lähellä, seurauksena voi olla vakava henkilövahinko tai kuolemanvaarallinen sähköisku.

- **Käytä pidennettyä pensasleikkuria aina kahdella kädellä.** Pidä pidennettyä pensasleikkuria molemmilla käsillä hallinnanmenetyksen välttämiseksi.
- **Käytä aina suojakypärää käyttäessä pidennettyä pensasleikkuria pään yläpuolella.** Putoavat jäämät voivat johtaa vakavaan henkilövahinkoon.
- **Tarkista pensas vieraiden esineiden varalta (esim. aidat).**
- Pensasleikkuri on tarkoitettu käytettäväksi maan tasolla, sitä ei saa käyttää tikapuilla tai muilla sopimattomilla telineillä. Käyttäjän tulee varmistaa ennen pensasleikkurin käyttöä, että mahdollisten liikkuvien osien (esim. pidennetty akseli ja ohjauskappale) lukitusosat ovat lukitussa asennossa.
- Tarkoitettu käyttö on kuvattu tässä käyttöohjeessa. Laitteen tai lisävarusteen käyttö tai toiminnon suoritus muuhun kuin tässä käyttöohjeessa suositeltuun käyttöön tai toimintoon voi tämän työkalun kanssa aiheuttaa henkilövahingon ja/tai omaisuusvahingon vaaran.
- Työkalua ei saa kuljettaa pitäen käsiä etukavassa, virtakytkimessä tai liipaisimessa ellei akku ole irrotettu.
- Jos et ole käyttänyt pensasleikkuria aikaisemmin, lue nämä ohjeet ja pyydä käyttäneen ohjeita kokoneelta käyttäjältä.
- Älä koskaan kosketa teriin työkalun ollessa käynnissä.
- Älä jarruta terän pysähtymislleikettä.
- Älä laske työkalua alas, ennen kuin terät ovat pysähtyneet kokonaan.
- Tarkista terät säännöllisesti vaurioiden ja kulumisen varalta. Älä käytä työkalua, jos terät ovat vaurioituneet.
- Vältä osumista koviin kohteisiin (esim. metallivaijerit, kiskot) leikkaamisen aikana. Jos terä osuu vahingossa koviin kohteisiin, sammuta työkalu välittömästi ja tarkista mahdolliset vauriot.
- Jos työkalu tärisee poikkeavasti, sammuta se välittömästi, irrota akku ja tarkista mahdolliset vauriot.
- Jos työkalu pysähtyy, sammuta se välittömästi. Poista akku ennen esteiden irrottamista.
- Aseta laitteen mukana toimitettu teräsuojus teriin käytön jälkeen. Varmista, että terä on suojattu työkalun säilytyksen aikana.
- Varmista aina, että kaikki suojat on asennettu ennen työkalun käyttöä. Älä koskaan yritä käyttää työkalua, josta puuttuu osia tai johon on tehty muutoksia ilman lupaa.
- Älä koskaan anna lasten käyttää työkalua.
- Varo putoavia jäämiä pensaan korkeimpia sivuja leikatessa.
- Pitele työkalua aina kummallakin kädellä vastaväistä kahvoista.

## Pidennettyjen pensasleikkurien turvallisuusohjeet

- **Älä käytä pidennettyä pensasleikkuria epäsuotuisissa sääolosuhteissa, varsinkin silloin, kun on olemassa salamoinnin vaara.** Täten salamankiskon vaara on pienempi.
- **Voit vähentää sähköiskun vaaraa välttämällä pensasleikkurin käyttöä sähkölinjojen lähellä.**

Jos leikkuri osuu tai sitä käytetään sähköjohtojen lähellä, seurauksena voi olla vakava henkilövahinko tai kuolemanvaarallinen sähköisku.

- **Käytä pidennettyä pensasleikkuria aina kahdella kädellä.** Pidä pidennettyä pensasleikkuria molemmilla käsillä hallinnanmenetyksen välttämiseksi.
- **Käytä aina suojakypärää käyttäessä pidennettyä pensasleikkuria pään yläpuolella.** Putoavat jäämät voivat johtaa vakavaan henkilövahinkoon. Käytä standardin ANSI Z89.1 (CAN/CSA Z94.1) mukaista suojakypärää.



**HUOMIO:** Älä altista vesisateelle.

## Tärkeät turvallisuusohjeet



**VAROITUS: Lue ja varmista, että ymmärrät kaikki ohjeet.** Jos kaikkia ohjeita ei noudateta, on olemassa sähköiskun, tulipalon ja/tai vakavan henkilövahingon vaara.

## SÄILYTÄ NÄMÄ OHJEET

### Ennen varrellisen pensasleikkurin käyttöä



**HUOMIO:** Laitetta ei ole tarkoitettu suojaamaan sähköiskulta sen osuessa yläpuolella oleviin sähkölinjoihin. Katso turvaetäisyydet yläpuolella oleviin sähkölinjoihin paikallisista määräyksistä ja varmista turvallinen käyttöasento ennen pidennetyksen pensasleikkurin käyttöä.

- Turvallisuuden varmistamiseksi lue kaikki ohjeet ja varmista, että ymmärrät ne ennen varrellisen pensasleikkurin käyttämistä. Noudata kaikkia turvallisuusohjeita. Jos kaikkia alla annettuja turvallisuusohjeita ei noudateta, seurauksena voi olla vakava henkilövahinko.
- Kiinnitä huomiota suorittamiisi toimenpiteisiin. Käytä tervettä järkeä. Älä käytä varrellista pensasleikkuria, kun olet väsynyt.
- Varrellista pensasleikkuria saavat käyttää vain laitteen käyttöön hyvin perehtyneet aikuiset. Älä koskaan anna lasten käyttää laitetta.
- Varrellista pensasleikkuria ei saa käyttää muuhun kuin sen suunniteltuun käyttötarkoitukseen.
- Älä anna lasten tai käyttöön perehtymättömien henkilöiden käyttää tätä laitetta.
- Käytä seuraavia suojavarusteita varrellista pensasleikkuria käyttäessä:
  - kestävät suojakäsineet
  - tukevat jalkineet
  - suojalasit tai suojanaamari, joissa on ANSI Z87.1 -yhteensopivuusmerkintä
  - suojanaamari tai hengityssuojao (pölyisillä alueilla työskennellessä)
- Älä käytä löysää vaatetusta tai koruja, jotka voivat juuttua varrellisen pensasleikkurin liikkuviin teriin tai osiin.
- Sido pitkät hiukset olkapään yläpuolelle niin, etteivät ne voi juuttua liikkuviin osiin.

### Varrellisen pensasleikkurin käytön aikana

- Pysy valppaana. Käytä maalaisjärkeä laitetta käytettäessä.

- Pidä työalue puhtaana. Loukkaantumisia tapahtuu herkemmin epäsiisteillä alueilla.
- Varmista, että lapset, eläimet ja sivulliset pysyvät turvallisen etäisyyden päässä varrellisesta pensasleikkurista. Työalueella saa olla ainoastaan varrellisen pensasleikkurin käyttäjä.
- Tartu varrelliseen pensasleikkuriin tukevalla otteella pitäen yhtä kättä pehmustetussa kädensijassa ja toista kättä pääkahvassa.
- Pidä sormet kaukana liipaisimesta, kunnes laite on valmis käytettäväksi.
- Varmista ennen varrellisen pensasleikkurin käynnistämistä, etteivät terät kosketa mihinkään.
- Pidä kaikki kehonosat kaukana teristä varrellista pensasleikkuria käyttäessä.
- Kuljeta varrellinen pensasleikkuri paikasta toiseen
  - akun ollessa irrotettuna
  - ja pitäen vartta tasapainopisteessä
  - terien osoittaessa taaksepäin
- Ei saa käyttää heikossa valaistuksessa.
- Pidä säännöllisiä taukoja ja vaihda työskentelyasentoa käytön aikana väsymisen vähentämiseksi.
- Varmista aina tukeva jalansija ja hyvä tasapaino. Älä kurkottele. Kurkottele voi johtaa tasapainon menetykseen tai osumiseen teräviin pintoihin.
- Älä käytä laitteessa missään tapauksessa mitään lisäosaa tai lisävarustetta, jota ei ole toimitettu tuotteen mukana tai jota ei ole määritetty tässä ohjekirjassa tämän tuotteen käyttöön soveltavaksi.

## Älä käytä varrellista pensasleikkuria

- Alkoholin, lääkkeiden tai huumausainoiden vaikutuksen alaisena vesisateessa tai kosteassa tai märässä ympäristössä
- Erittäin syttyvien nesteiden tai kaasujen lähellä
- Jos varrellinen pensasleikkuri on vaurioitunut, säädetty virheellisesti tai koottu puutteellisesti tai löysästi
- Virtakytkin ei kytkä varrellista pensasleikkuria päälle ja pois päältä. Terien tulee pysähtyä, kun virtakytkin vapautetaan. Anna valtuutetun huollon vaihtaa viallinen kytkin. Katso kohta **Korjaus**.
- Kiireessä
- Puussa tai tikapuilla ollessa
- Nostetuilla puomeilla, kauhoilla tai alustoilla ollessa
- Kovassa tuulessa tai myrskyisessä säässä

## Yleiset turvaohjeet



- VAROITUS: Sähköiskuvaara.** Sähköiskuvaaran välttämiseksi laitteen käytön aikana tulee varmistaa vähintään 3 metrin (10 jalan) turvaetäisyys yläpuolella oleviin sähkölinjoihin. Katso turvaetäisyydet yläpuolella oleviin sähkölinjoihin paikallisista määräyksistä ja varmista, että käyttöasento on turvallinen ja varma ennen pidennetyn pensasleikkurin käyttämistä. Jos näin ei menetellä, seurauksena saattaa olla vakava tapaturma.
- Pidä kahvat aina kuivina, puhtaina sekä öljyttöminä.

- Varmista, että leikkausterät ovat pysähtyneet ennen laitteen asettamista alas.



**VAARA: LEIKKAUTUMISVAARA.** Pidä kädet poissa terien ulottuvilta. Pidä molemmat kädet kahvoissa varrellisen pensasleikkurin ollessa päällä.

- **ÄLÄ YRITÄ** poistaa leikattua materiaalia tai pidä leikattavasta materiaalista terien ollessa liikkeessä. Irrota akku poistaessa teriin juuttunutta materiaalia. Suojaamattomiin teriin tai leikkausreunoihin ei saa tarttua tai koskea varrellista pensasleikkuria nostessa tai pitäessä.



**HUOMIO:** Terät voivat liikkua sammuttamisen jälkeen.

- **ÄLÄ KÄYTÄ VARRELLISTA PENSASLEIKKURIA VÄKISIN** - Se toimii tehokkaammin ja sen suunnitellulla toimintanopeudella henkilövahinkojen vaara on pienempi.
- **IRROTA AKKU** varrellisesta pensasleikkurista, kun sitä ei käytetä tai kun sitä huolletaan tai puhdistetaan.
- **SÄILYTÄ VARRELLISTA PENSASLEIKKURIA SISÄTILASSA** - Kun varrellista pensasleikkuria ei käytetä, säilytä sitä kuivassa sisätilassa, korkealla olevassa tai lukitussa paikassa lasten ulottumattomissa.
- **YLLÄPIDÄ VARRELLISTA PENSASLEIKKURIA HUOLELLISESTI** - Pidä leikkausreuna terävänä ja puhtaana parhaan suorituskyvyn varmistamiseksi ja henkilövahinkovaaran vähentämiseksi. Kahvojen tulee olla kuivat, puhtaat ja rasvattomat.
- **TARKISTA VAURIOITUNEET OSAT** - Ennen varrellisen pensasleikkurin käytön jatkamista tulee huolellisesti tarkistaa mahdollisesti vaurioituneen suojan tai muun osan toimintakunto sekä tehokkuus. Tarkista liikkuvat osat, niiden kiinnitys, osien eheys, asennus ja muut toimintaan vaikuttavat tekijät. Suojan tai muu vaurioitunut osa tulee antaa valtuutetun huollon korjattavaksi tai vaihdettavaksi, ellei ohjekirjassa muuta mainita.

## Huolto

- **Laitteen saa huoltaa vain pätevä korjauspalvelu.** Kouluttamattoman henkilön suorittama huolto tai ylläpito voi aiheuttaa loukkaantumisen. Katso kohta **Korjaus**.
- **Tätä laitetta huoltaessa tulee käyttää ainoastaan alkuperäisiä varaosia. Noudata tämän käyttöohjeen osion "Huolto" ohjeita.** Muiden kuin hyväksytyjen osien käyttö tai huolto-ohjeiden noudattamatta jättäminen voi aiheuttaa sähköiskun tai henkilövahinkojen vaaran.

## Muut turvaohjeet

- **Tartu kiinni laitteen eristetyistä tartuntapinnoista, jos leikkausvälineettä käyttäessä on vaara osua piilossa oleviin johtoihin.** Kosketus jännitteelliseen johtoon tekee jotkut työkalun näkyvillä olevat metalliosat jännitteelliseksi, ja ne aiheuttavat sähköiskun työkalun käyttäjälle.

## Vaarat

Jäännösriskejä voi esiintyä käyttäessä muita kuin varoituksissa mainittuja työkaluja. Riskit voivat johtua väärinkäytöstä, pitkästä käytöstä jne.

Turvamääräysten noudattamisesta ja turvalaitteiden käyttämisestä huolimatta tiettyjä vaaroja ei voida välttää. Näitä ovat:

- pyörievien tai liikkuvien osien koskettamisen aiheuttamat vahingot
- osia, teriä tai lisävarusteita vaihdettaessa aiheutuneet vahingot
- työkalun pitkäaikaisen käytön aiheuttamat vahingot. Pidä säännöllisiä taukoja työkalun pitkäaikaisen käytön aikana.
- Kuulon heikkeneminen.
- Työkalua käytettäessä (esimerkiksi puuta, erityisesti tammea, pyökkiä ja MDF-levyjä, käsiteltäessä) syntyneen pölyn sisäinhengityksen aiheuttamat terveysriskit.

## Sähköturvallisuus

Sähkömoottori toimii vain yhdellä jännitteellä. Tarkista aina, että akun jännite vastaa tyyppikilpeen merkittyä jännitettä. Varmista myös, että laturin jännite vastaa verkkovirran jännitettä.



STANLEY FATMAX -laturi on kaksoeristetty standardin EN60335 mukaisesti. Se ei täten vaadi maadoitusjohtoa.



**VAROITUS:** 115 V -laitteita tulee käyttää sellaisen viankestävän eristysmuuntajan kanssa, jossa maadoitus on ensisijaisen ja toissijaisen käämityksen välissä.

Jos virtajohto on vaurioitunut, se on vaihdettava valtuutetusta STANLEY FATMAX-huoltopalvelusta saatavilla olevaan johtoon.

## Jatkojohdon käyttäminen

Jatkojohtoa ei saa käyttää, ellei sen käyttö ole ehdottomasti tarpeen. Käytä laturin ottoteholle soveltuvaa jatkojohtoa (katso **Tekniset tiedot**). Johdinten pienin koko on 1 mm<sup>2</sup> ja suurin pituus 30 m.

Jos käytät johtokelaa, kelaa johto aina kokonaan auki.

## SÄILYTÄ NÄMÄ OHJEET

### Laturit

STANLEY FATMAX-laturit eivät vaadi säätöä ja niiden käyttö on suunniteltu mahdollisimman helpoksi.

### Kaikkien akkulaturien tärkeät turvallisuusohjeet

**SÄILYTÄ NÄMÄ OHJEET:** Tämä ohjekirja sisältää tärkeitä turvallisuus- ja käyttöohjeita yhteensopiviin akkulatureihin (katso **Tekniset tiedot**).

- Lue kaikki laturin, akun ja akkua käyttävän tuotteen ohjeet ja varoitusmerkinnät ennen laturin käyttöä.



**VAROITUS:** Sähköiskuvaara. Älä päästä nestettä laturin sisään. Se voi aiheuttaa sähköiskun.



**VAROITUS:** Suosittelimme käyttämään vikavirtasuojakytkintä, jonka nimellisyännösvirta on korkeintaan 30 mA.



**HUOMIO:** Palovamman vaara. Loukkaantumisen riskin vähentämiseksi lataa vain ladattavia STANLEY FATMAX-akkuja. Muun tyyppiset akut voivat haljeta ja aiheuttaa henkilövahingon ja vaurioita.



**HUOMIO:** Lapsia tulee valvoa ja varmistaa, että he eivät leiki laitteella.

**HUOMAUTUS:** Joissakin olosuhteissa vieras materiaali voi aiheuttaa oikosulkuja laturin sisällä oleviin suojaamattomiin latauskontakteihin laturin ollessa kytkettyä sähköverkkoon. Vieraat johtavat aineet, kuten teräsilla, alumiinifolio tai metallihiukkaskertymät, niihin kuitenkaan rajoittumatta, on pidettävä poissa laturin aukoista. Irrota laturi aina tehonsyötöstä, kun laturissa ei ole akkua. Irrota laturi virtalähteestä ennen kuin yrität puhdistaa sitä.

- **ÄLÄ yritä ladata akkua muilla kuin tässä ohjekirjassa määritetyillä latureilla.** Laturi ja akku on suunniteltu erityisesti toimimaan yhdessä.
- **Näitä latureita ei ole tarkoitettu muuhun tarkoitukseen kuin ladattavien STANLEY FATMAX-akkujen lataamiseen.** Muu käyttö voi aiheuttaa tulipalon, sähköiskun tai jopa kuolettavan sähköiskun vaaran.
- **Älä jätä laturia sateeseen tai lumeen.**
- **Irrota laturi vetämällä aina pistokkeesta johdon sijaan.** Tämä vähentää pistokkeen ja sähköjohdon vahingoittumisen riskiä.
- **Varmista, että johdon päälle ei voida astua, siihen ei voida kaatua ja ettei se voi muutoin vaurioitua tai kulua.**
- **Älä käytä jatkojohtoa, ellei se ole välttämätöntä.** Virheellisen jatkojohdon käyttö voi aiheuttaa tulipalon, sähköiskun tai sähkötapatunman.
- **Älä aseta mitään esineitä laturin päälle tai aseta laturia pehmeälle pinnalle, joka saattaa tukkia ilmanvaihtoaukot ja aiheuttaa ylikuumentumisen laitteen sisällä.** Sijoita laturi pois lämpölähteiden läheltä. Laturi tuuletettu kotelon päällä ja pohjassa olevien aukkojen kautta.
- **Laturia ei saa käyttää, jos sen johto tai pistoke on vaurioitunut—**vie ne välittömästi vaihdettavaksi.
- **Älä käytä laturia, jos siihen on kohdistunut terävä isku, se on pudotettu tai muuten vahingoittunut millään tavalla.** Vie se valtuutettuun huoltooliikkeeseen.
- **Laturia ei saa purkaa. Vie se valtuutettuun huoltoon, kun huolto tai korjaus on tarpeen.** Virheellinen kokoaminen voi aiheuttaa tulipalon, sähköiskun tai sähkötapatunman.
- Jos virtajohto on vahingoittunut, valmistajan, huollon tai vastaavan pätevän henkilön täytyy vaihtaa se välittömästi.
- **Irrota laturi pistorasiasta ennen puhdistuksen aloittamista. Tämä vähentää sähköiskun vaaraa.** Akun poistaminen ei vähennä riskiä.
- **ÄLÄ KOSKAAN** yritä liittää kahta laturia yhteen.
- **Laturi on tarkoitettu toimimaan tavallisella 230 V kotitalousjännitteellä. Älä yritä käyttää mitään muuta kuin määritettyä jännitettä.** Tämä ei koske autolaturia.

## Akun lataaminen (kuva B)

1. Yhdistä laturi sopivaan pistorasiaan ennen kuin laitat akun paikoilleen.

- Aseta akku **9** laturiin ja varmista, että akku on hyvin paikoillaan laturissa. Punainen (latauksen) merkkivalo vilkkuu toistuvasti ilmoittaen, että latausprosessi on alkanut.
- Kun lataus on valmis, punainen valo jää palamaan jatkuvasti. Akku on täysin ladattu ja sitä voidaan käyttää heti tai sen voi jättää laturiin. Poista akku laturista painamalla akun vapautuspainiketta **10**.

**HUOMAUTUS:** Jotta varmistat litiumioniakkujen parhaimman mahdollisen suorituskyvyn ja pitkän käyttöiän, akku tulee ladata täyteen ennen ensimmäistä käyttöä.

## Laturin toiminta

Katso akun lataustaso alla olevista merkkivaloista.

Laturin merkkivalot	
	Lataus käynnissä
	Ladattu täyteen
	Akun kuuma-/kylmäviive*

Laturi on tarkoitettu tunnistamaan joitakin käytön aikana aiheutuvia ongelmia. Nopeasti vilkkuva punainen merkkivalo osoittaa ongelmista. Tässä tapauksessa akku on irrotettava ja asetettava uudelleen laturiin. Jos ongelma toistuu, kokeile toista akkua selvittääksesi, toimiko laturi virheettömästi. Jos uusi akku lataa virheettömästi, alkuperäinen akku on viallinen ja se tulee palauttaa huoltoiliikkeeseen tai muuhun keräyspisteeseen kierrätystä varten. Jos sama ongelma esiintyy uudessa akussa, laturi ja akku on annettava valtuutetun huoltoilikeen testattavaksi.

Yhteensopiva(t) laturi(t) ei(eivät) lataa viallista akkua. Jos akku on viallinen, merkkivalo ei syty tai laturi ilmoittaa viallisesta akusta tai sen merkkivalo vilkkuu.

**HUOMAA:** Tämä voi tarkoittaa myös laturivikaa.

Jos laturi ilmoittaa ongelmasta, vie laturi ja akku testattavaksi valtuutettuun huoltopalveluun.

## Akun kuuma-/kylmäviive

Kun laturi tunnistaa liian kuuman tai kylmän akun, se käynnistää automaattisesti akun kuuma-/kylmäviiveen, jolloin lataus käynnistyy vasta sitten, kun akku on saavuttanut hyväksyttävän lämpötilan. Laturi siirtyy tämän jälkeen automaattisesti akun lataustilaan. Tämä toiminto takaa akun maksimaalisen käyttöiän. Kylmä akku latautuu hitaammin kuin lämmin akku. Akku latautuu hitaammin koko latausjakson ajan, sen latautumisnopeus ei palaudu nopeaksi, vaikka akku lämpenisi.

## Laturin puhdistusohjeet



**VAROITUS: Sähköiskuvaara. Irrota laturi AC-pistorasiasta ennen puhdistusta.** Lika ja rasva voidaan poistaa laturin ulkopuolelta kankaalla tai pehmeällä, ei-metallisella harjalla. Älä käytä vettä tai puhdistusaineita. Älä päästä mitään nesteitä työkalun sisään. Älä upota mitään työkalun osaa nesteeseen.

## Akut

### Kaikkien akkujen tärkeät turvallisuusohjeet

Kun tilaat vara-akkuja, muista ilmoittaa luettelonumero ja jännite.

Pakkauksen akkua ei ole ladattu täyteen. Lue seuraavat turvallisuusohjeet ennen akun ja laturin käyttämistä. Noudata sen jälkeen annettuja latausohjeita.

### KAIKKI OHJEET TÄYTYY LUKEA

- Älä lataa tai käytä akkua räjähdysalttiissa ympäristössä, esimerkiksi tilassa, jossa on syttyviä nesteitä, höyryjä tai pölyä.** Akun laittaminen laturiin tai poistaminen laturista voi sytyttää pölyn tai höyryt.
- Älä koskaan aseta akkua väkisin laturiin. Akkua ei saa muuttaa millään tavalla sen sovittamiseksi yhteensopimattomaan laturiin, muutoin akku voi hajota ja aiheuttaa vakavia henkilövahinkoja.**
- Lataa akut vain STANLEY FATMAX-latureilla.
- ÄLÄ** altista roiskeille tai upota veteen tai muihin nesteisiin.
- Älä säilytä tai käytä työkalua ja akkua paikassa, jossa lämpötila voi saavuttaa tai ylittää 40 °C (104 °F) (kuten kesällä ulkokatoksissa tai metallirakennuksissa).**
- Älä polta edes vakavasti vaurioitunutta tai täysin loppuun kulunutta akkua.** Akku voi räjähtää tulella. Myrkyllisiä höyryjä ja materiaaleja syntyy, kun litiumioniakut poltetaan.
- Jos pariston sisältöä pääsee iholle, pese iho välittömästi miedolla saippualla ja vedellä.** Jos akun nestettä pääsee silmiin, huuhtelee avointa silmää vedellä 15 minuutin ajan tai ärstyksen poistumiseen saakka. Jos lääkinnällinen apu on tarpeen, akun elektrolyytti sisältää nestemäisiä orgaanisia karbonaatteja sekä litiumsuolaa.
- Avuttujen akkukennojen sisältö voi aiheuttaa ärstyystä hengitysteissä.** Siirry raukaaseen ilmaan. Jos oireet jatkuvat, ota yhteyttä lääkäriin.



**VAROITUS:** Palovamman vaara. Akun neste voi olla syttyvää, jos se altistetaan kipinöille tai liekeille.



**VAROITUS:** Älä koskaan yritä avata akkua mistään syystä. Jos akun kotelo on murtunut tai vahingoittunut, älä laita sitä laturiin. Älä riko, pudota tai vahingoita akkua. Älä käytä akkua tai laturia, johon on osunut terävä isku, joka on pudotettu tai vahingoittunut millään tavalla (esim. lävistetty naulalla, isketty vasaralla, astuttu päälle). Se voi aiheuttaa jopa kuolettavan sähköiskun. Vahingoittuneet akut tulee palauttaa huoltoon kierrätystä varten.



**VAROITUS: Tulipalovaara. Älä varastoi tai kannaa akkuja niin, että metalliesineet pääsevät kosketuksiin akun napoihin.** Akkua ei saa esimerkiksi asettaa liinojen päälle, taskuihin, työkalukoteloihin, tuotepakkauksiin, laatikkoihin, jne., joissa on irtonaisia nauloja, ruuveja, avaimia, tms.



**HUOMIO:** Kun työkalua ei käytetä, aseta se sivulleen vakaalle alustalle paikkaan, jossa se ei aiheuta



**kompastumis- tai putoamisvaara.** Jotkut työkalut, joissa on suuret akut, seisovat pystyssä akun varassa, mutta ne kaatuvat helpommin.

## Kuljetus



**VAROITUS: Tulipalovaara.** Akkujen kuljetus voi johtaa tulipaloon, jos akkunavat pääsevät vahingossa kosketuksiin johtaviin materiaaleihin. Akkuja kuljettaessa tulee varmistaa, että akkujen navat on suojattu ja eristetty hyvin materiaaleista, jotka voivat päästä niihin kosketuksiin ja aiheuttaa oikosulun.

STANLEY FATMAX-akut täyttävät kaikkien soveltuvien teollisuudenalaa koskevien ja lakisääteisten kuljetusmääräyksien vaatimukset, niihin kuuluvat muun muassa YK:n vaarallisen tavarankuljetussuosituksien, kansainvälisen ilmakuljetusliiton (IATA) vaarallisen tavarankuljetusmääräysten, vaarallisten aineiden kansainvälisen merikuljetussäännösten (IMDG) määräykset sekä eurooppalainen sopimus vaarallisten tavaroiden kansainvälisestä tielukuljetuksesta (ADR). Litiumionikennot ja -akut on testattu YK:n vaarallisen tavarankuljetuksen osion 38.3 mukaisesti koskien testausohjeita ja testikriteerejä.

Useimmissa tapauksissa STANLEY FATMAX -akun kuljetusta ei luokitella täysin säännötellyksi luokan 9 vaaralliseksi materiaaliksi. Yleensä luokan 9 täysin säännötellystä kuljetusta vaaditaan ainoastaan toimituksilta, joiden litiumioniakun energialuokitus on yli 100 wattituntia (Wh). Wattitunnit on merkitty kaikkien litiumioniakkujen pakkaukseen. Määräyksien monimutkaisuuden vuoksi STANLEY FATMAX ei suosittele yksittäisten litiumioniakkujen kuljetusta lentoteitse niiden wattitunneista riippumatta. Työkaluja ja akkuja sisältävät toimitukset (yhdistelmäpakkaukset) voidaan kuljettaa säännöksiä soveltamatta, jos akun wattitunnit ovat korkeintaan 100 Wh.

Oli kyseessä odotettu tai täysin säännötellyt kuljetus, kuljettajien vastuulla on ottaa selvää viimeisimmistä pakkausta, merkkiä/merkintää sekä dokumentaatiota koskevista määräyksistä.

Tämän ohjekirjan osion tiedot on annettu hyvässä uskossa ja niiden uskotaan olevan tarkkoja asiakirjan luontihetkellä. Mitään takuita, välillisiä tai suoria, ei kuitenkaan anneta. Ostajan vastuulla on taata, että toiminta on soveltuvien **suositusten** mukaista

1. Paras säilytyspaikka on kuiva ja viileä paikka suojaa laite suoralta auringonvalolta ja liialliselta lämmöltä tai kylmyydeltä. Kun akkuja ei käytetä, säilytä niitä ympäristölämpötilassa parhaan suorituskyvyn ja käyttöiän varmistamiseksi.
2. Pitkän säilytyksen aikana täyteen ladattu akku on suositeltavaa säilyttää viileässä ja kuivassa paikassa irti laturista.

**HUOMAUTUS:** Akkuja ei saa asettaa säilöön täysin tyhjinä. Akku on ladattava ennen käyttöä.

## Laturissa ja akussa olevat merkit

Näissä ohjeissa kuvattujen kuvakkeiden lisäksi laturissa ja akussa voi olla seuraavat merkit:



Lue käyttöohjeet ennen käyttämistä.



Katso latausaika kohdasta **Tekniset tiedot**.



Ei saa kytkeä johtaviin kohteisiin.



Älä lataa viallisia akkuja.



Suojaa vedeltä.



Vaihda vialliset johdot välittömästi ehjiin.



Lataa ainoastaan 4 °C - 40 °C lämpötilassa.



Käytettäväksi vain ulkona.



Hävitä akku ympäristöystävällisellä tavalla.



Lataa STANLEY FATMAX -akut ainoastaan määritetyillä STANLEY FATMAX -latureilla. Jos muita kuin yhteensopivia STANLEY FATMAX -akkuja ladataan STANLEY FATMAX -laturilla, akut voivat räjähtää tai aiheuttaa muita vaaratilanteita.



Älä hävitä akkuja polttamalla.

## Akkutyyppi

SFMCPPH845 toimii 18 voltin akulla.

Näitä akkuja voidaan käyttää: SFMCB202, SFMCB204, SFMCB206.

Katso lisätietoja kohdasta **Tekniset tiedot**.

## Pakkauksen sisältö

Pakkauksen sisältö:

- 1 Pensasleikkuri
- 1 Suojus
- 1 Akku
- 1 Laturi
- 1 Käyttöohje

- Tarkista laite, osat ja lisävarusteet kuljetusvaurioiden varalta.
- Lue tämä käyttöohje huolellisesti ennen laitteen käyttämistä.

## Työkalun merkinnät

Seuraavat kuvakkeet näkyvät laitteessa:



Lue käyttöohjeet ennen käyttämistä.



Käytä kuulonsuojaimia.



Käytä suojalaseja.



Käytä suojakypärää.



Käytä luisumattomia turvajalkineita.



Varo putoavia esineitä.



Älä käytä työkalua sateessa tai erittäin kosteissa olosuhteissa tai jätä sitä ulos sateeseen.



Sammuta laite. Poista akku ennen laitteen huoltamista.



Pidä sivulliset poissa työalueelta.



Pidä kädet poissa terän ulottuvilta.



Tappavan sähköiskun vaara. Pysy vähintään 10 metrin päässä yli kulkevista jännitejohdoista.



Direktiivin 2000/14/EY mukainen taattu ääniteho.

## Päivämääräkoodin paikka (kuva Q)

Päivämääräkoodi **29**, joka sisältää myös valmistusvuoden, on painettu tuotteen koteloon.

Esimerkki:

2019 XX XX

Valmistusvuosi

## Kuvaus (kuva A)



**VAROITUS:** Älä tee laitteen tai sen osiin mitään muutoksia. Muutoin voi aiheutua omaisuus- tai henkilövahinkoja.

1 Liipaisukytkin

2 Lukituspainike

3 Akku

4 Pehmustettu kädensija

5 Kierretanko

6 Kierrelaippa

7 Lukitusosalpa

8 Käsisuoja

9 Viisisentoinen pää

10 Leikkuuterä

11 Kahvayksikkö

12 Trimmerauspäämoduuli

## Käyttötarkoitus

STANLEY FATMAX, SFCMPH845 -pensasleikkuri on suunniteltu ammattimaiseen maisemasuunnitteluun.

**ÄLÄ** käytä kosteissa olosuhteissa tai jos laitteen lähellä on syttyviä nesteitä tai kaasuja.

Tämä varrellinen pensasleikkuri on ammattimainen sähkötyökalu.

**ÄLÄ** anna lasten koskea laitteeseen. Kokemattomat henkilöt saavat käyttää tätä laitetta vain valvotusti.

- **Pienet lapset ja liikuntarajoitteiset.** Tätä laitetta ei ole tarkoitettu pienten lasten tai liikuntarajoitteisten henkilöiden käyttöön ilman valvontaa.
- Tämä tuote ei ole tarkoitettu henkilöiden (mukaan lukien lapset) käytettäväksi, joiden fyysiset, sensoriset tai henkiset kyvyt tai kokemus ja/tai tietämys tai taidot ovat rajalliset. Heidän turvallisuudestaan tulee huolehtia heistä vastuussa oleva henkilö. Lapsia ei koskaan saa jättää yksin tämän tuotteen kanssa.

## KOKOAMINEN JA SÄÄTÄMINEN



**VAROITUS:** Vakavan henkilövahingon vaaran vähentämiseksi katkaise työkalusta virta ja irrota akku ennen säätämistä tai varusteiden irrottamista tai asentamista. Tahaton käynnistyminen aiheuttaa vahingon.



**VAROITUS:** Käytä ainoastaan STANLEY FATMAX -akkuja ja -latureita.

## Akun asentaminen ja poistaminen laitteesta (kuvat B, C)

**HUOMAA:** Varmista, että akku **9** on täysin ladattu.

### Akun asentaminen laitteen kahvaan

1. Kohdista akku **9** kahvan sisällä oleviin kiskoihin (kuva B).
2. Liu'uta se kahvaan, kunnes akku on hyvin paikoillaan laitteessa ja varmista, että lukitus napsahtaa paikoilleen.

### Akun poistaminen laitteesta

1. Paina vapautuspainiketta **10** ja vedä akku ulos työkalun kahvasta.
2. Laita akku laturiin, kuten käyttöohjeen laturiosassa kuvataan.

### Tasomittarilla varustetut akut (kuva C)

Joissakin STANLEY FATMAX -akuissa on tasomittari, jossa on kolme vihreää LED-merkkivaloa. Merkkivalot osoittavat akun jäljelle jäävän virtatason.

Kytke tasomittari päälle painamalla ja pitämällä tasomittarin painiketta **11** alhaalla. Jokin kolme vihreän LED-merkkivalon valoyhdistelmä syttyy osoittaen jäljelle jäävän virtatason. Kun

akkuvirran taso on käyttörajan alapuolella, tasomittari ei syty ja akku on ladattava.

**HUOMAA:** Tasomittari osoittaa akkuvirran tason ainoastaan viitteellisesti. Se ei osoita laitteen toiminnallisuutta ja se voi vaihdella tuoteosien, lämpötilan ja loppukäyttäjän käytön mukaan.

## Trimmauspäämoduulin liittäminen kahvayksikköön (kuvat A, D)

Kun kahvayksikkö **11** liitetään trimmauspäämoduuliin **12**, varrellisen pensasleikkurin pituus on noin 1,8 m (6').

- Kohdistaa kahvayksikön **11** kytkentäpään ulkopuolella oleva ura trimmauspäämoduulin **12** kytkentäpään sisäpuolella olevaan kielekkeeseen.
- Liu'uta trimmauspäämoduulin kierrelaippa **6** kokonaan alas ja kierrä laippaa myötäpäivään, kunnes se pysähtyy ja peittää oranssitt kiertteet kokonaan.



**VAROITUS:** Varmista aina, että laippa on kierretty kokonaan kiinni ja ettei kiertäitä enää näy. Jos laippaa ei kierretä kokonaan kiinni, moduulit voivat irrota ja seurauksena voi olla vaaratilanne. Tarkista liitännät säännöllisesti varmistaaksesi, ettei kiertäitä näy.

## Trimmauspäämoduulin irrottaminen (kuva D)



**VAROITUS:** Terävä pyörivä terä. Jotta laite ei käynnistyisi vahingossa, varmista, että akku on irrotettu kahvasta ennen seuraavien toimenpiteiden suorittamista. Jos näin ei menetellä, seurauksena saattaa olla vakava tapaturma.

Kun haluat irrottaa moduulit, aseta kahvayksikkö **11** maahan ja tartu trimmauspäämoduulin **12** keskiosaan yhdellä kädellä. Löysää toisella kädellä kierrelaippaa ja vedä puolikkaat sen jälkeen irti.

## KÄYTTÄMINEN

### Käyttöohjeet



**VAROITUS:** Noudata aina turvaohjeita ja määräyksiä.

**VAROITUS: Vakavan henkilövahingon vaaran vähentämiseksi katkaise työkalusta virta ja irrota akku ennen säätämistä tai varusteiden irrottamista tai asentamista.** Tahaton käynnistyminen aiheuttaa vahingon.

### Oikeaoppinen käsien asento (kuva D)



**VAROITUS:** Vähentääksesi vakavien henkilövaurioiden riskiä, käytä **AINA** käsien oikeaoppista asentoa kuvan osoittamalla tavalla.



**VAROITUS:** Vähentääksesi vakavien henkilövaurioiden riskiä, tartu laitteeseen **AINA** tukevasti varuutuen äkillisiin reaktioihin.

Pidä leikkuria aina tämän ohjekirjan kuvien mukaisesti pitäen yhtä kättä kytkinkahvassa **14** ja toista kättä pehmustetussa kädensijassa **4**.

## Trimmauspään kääntäminen (kuvat A, E)

Trimmauspäätä voidaan säätää 180° ja se voidaan lukita 5 eri asentoon kyseisellä säätövälimillä. Käytä suojakäsineitä välttääksesi puristuksiin jäämisen.

- Paina lukitussalpa **7** sisään ja nosta trimmauspäätä.
- Lukitse trimmauspäätä johonkin 5 asenosta. Varmista, että trimmauspäätä on lukittu paikoilleen pyrkimällä siirtämään moottorikoteloa. Jos se ei ole lukittunut, kierrä se lähimpään lukitusasentoon.

## Kytkin (kuva A)

Käynnistä työkalu vetämällä lukituspainike **1** peukalolla taakse ja painamalla sitten liipaisimesta **2**. (Lukituspainike voidaan vapauttaa, kun työkalu on käynnistynyt). Sammuuta laite vapauttamalla liipaisukytkin.

## Trimmausohjeet (kuvat A, F, G)



**VAARA: PIDÄ KÄDET POISSA TERÄN ULOTTUVILTA.**



**VAROITUS: Noudata seuraavia ohjeita henkilövahinkojen välttämiseksi:**

- LUE KÄYTTÖOHJEET ENNEN KÄYTTÄMISTÄ. SÄILYTÄ OHJEKIRJA.
- Tarkista pensas vieraiden kohteiden varalta (esim. langat tai aidat) ennen jokaista käyttökertaa.
- PIDÄ KÄDET KAHVOISSA. VÄLTÄ KURKOTTELUA.
- EI SAA KÄYTTÄÄ KOSTEISSA OLOSUHITEISSA.



**HUOMIO: TERÄ VOI LIKKUA SAMMUTTAMISEN JÄLKEEN.**

**HUOMAA:** Vahinkoja voi syntyä, jos terä jää kiinni suuriin oksiiin.

**TYÖSKENTELYASENNOT (kuvat D, F, G)** – Seiso tukevasti ja tasapainossa äläkä kurkota. Käytä trimmauksen aikana suojalaseja, tukevia jalkineita ja suojakäsineitä. Pitele laitetta hyvin molemmilla käsillä ja käynnistä se. Pidä leikkuria aina tämän ohjekirjan kuvien mukaisesti pitäen yhtä kättä kytkinkahvassa **14** ja toista kättä pehmustetussa kädensijassa **4**. Älä koskaan pidä kiinni laitteen käsisuojusta.

**UUDEN KASVUN TRIMMAUS** – Tehokkain tapa käyttää trimmeriä on liikuttaa terän hampaita laajoin pyyhkivin liikkein. Paras leikkaustulos saavutetaan, kun terää kallistetaan hiukan alaspäin liikkeen suuntaan.

**TASAISET PENSAA** – Erittäin tasaisten lopputuloksien saavuttamiseksi suuntaa antava lanka voidaan asettaa koko pensaan pituudelta.

**PENSAIDEN SIVUJEN LEIKKAUS (kuva G)** – Suuntaa trimmeri kuvan mukaisesti ja liikuta sitä alhaalta ylöspäin.

### Trimmausohjeet (Iso-Britannia ja Irlanti)

- Trimmaa lehtipensaat kesä- ja lokakuussa.
- Trimmaa havupensaat huhti- ja elokuussa.
- Trimmaa katajät ja muut nopeasti kasvavat pensaat kuuden viikon välein toukokuusta lokakuuhun.

### Trimmausohjeet (Australia ja Uusi-Seelanti)

- Trimmaa lehtipensaat joului- ja maalikuussa.

- Trimmaa havupensaat syys- ja helmikuussa.
- Trimmaa katajat ja muut nopeasti kasvavat pensaat kuuden viikon välein lokakuusta maaliskuuhun.

## HUOLTO

STANLEY FATMAX -sähkötyökalusi on suunniteltu käytettäväksi pitkään ja edellyttämään vain vähän kunnossapitoa. Oikea käsittely ja säännöllinen puhdistus varmistavat laitteen ongelmaton toiminnan.



**VAROITUS: Vakavan henkilövahingon vaaran vähentämiseksi katkaise työkalusta virta ja irrota akku ennen säätämistä tai varusteiden irrottamista tai asentamista.** Tahaton käynnistyminen aiheuttaa vahingon.

Laturia tai akkua ei voida huoltaa.



## Voiteleminen

1. Puhdista terät varoen käytön jälkeen hartsipitoisella liuottimella.
2. Levitä puhdistuksen jälkeen näkyvissä olevaan terään ohut kerros voiteluainetta.
3. Käännä trimmeri pystyasentoon terät maahan päin ja käytä trimmeriä muutaman sekunnin ajan voiteluaineen levittämiseksi.

## Varrellisen pensasleikkurin kuljettaminen

Irrota akku aina laitteesta ennen varrellisen pensasleikkurin kuljettamista. Pitele vartta tasapainossa terien osoittaessa taaksepäin.

## Varrellisen pensasleikkurin säilyttäminen

1. Irrota akku laitteesta.
2. Paras säilytyspaikka on kuiva ja viileä paikka suojaa laite suoralta auringonvalolta ja liialliselta lämmöltä tai kylmyydeltä.



## Puhdistaminen



**VAROITUS: Puhalla lika ja pöly kotelosta kuivalla ilmalla, kun sitä kertyy ilmanvaihtoaukkoihin tai niiden ympärille. Käytä tällöin hyväksytyjä silmäsuojuksia ja hengityssuojainta.**



**VAROITUS: Älä koskaan puhdista muita kuin metallipintoja liuottimien tai muiden voimakkaiden kemikaalien avulla. Nämä kemikaalit voivat heikentää näissä osissa käytettyjä materiaaleja. Käytä vain vedellä ja miedolla pesuaineella kostutettua kangasta. Älä päästä mitään nestettä työkalun sisään. Älä upota mitään työkalun osaa nesteeseen.**

## Lisävarusteet



**VAROITUS: Muita kuin STANLEY FATMAXin lisävarusteita ei ole testattu tämän työkalun kanssa, joten niiden käyttäminen voi olla vaarallista. Käytä tämän laitteen**

*kanssa vain STANLEY FATMAX -yhtiön suosittelemia varusteita vahingoittumisvaaran vähentämiseksi.*

Saat lisätietoja sopivista lisävarusteista jälleenmyyjältäsi.

## Ympäristön suojeleminen



Toimita tämä laite kierrätykseen. Tällä symbolilla merkittyjä tuotteita ja akkuja/paristoja ei saa hävittää normaalin kotitalousjätteen mukana.

■ Tuotteissa ja akuissa on materiaaleja, jotka voidaan kerätä tai kierrättää uudelleen käyttöä varten. Kierrätä sähkölaitteet ja akut paikallisten määräyksien mukaisesti. Lisätietoa on saatavilla osoitteessa [www.2helpU.com](http://www.2helpU.com).

## Ladattava akku

Tämä pitkään kestävä akku täytyy vaihtaa, kun ne eivät enää tuota riittävää tehoa töissä, jotka voitiin aikaisemmin tehdä helposti. Teknisen käyttöiän päätyttyä se tulee hävittää ympäristöystävällisesti:

- Anna akun tyhjentyä kokonaan ja poista se sitten työkalusta.
- Li-lon-akut ovat kierrätettäviä. Vie ne jälleenmyyjälle tai paikalliseen kierrätyspisteeseen. Kerätyt akut kierrätetään tai hävitetään oikein.

## Takuu

### Yhden vuoden takuu

Kakki STANLEY FATMAX -sähkötyökalut sisältävät vakiona yhden vuoden takuun. Mikäli sähkötyökalussa havaitaan materiaali- tai valmistusvika yhden vuoden kuluessa hankinnasta, STANLEY vaihtaa tai korjaa kaikki vialliset osat maksutta, tai – harkintamme mukaan – vaihtaa tuotteen maksutta uuteen.

### Kolmen vuoden takuu

Rekisteröi STANLEY FATMAX -sähkötyökalusi neljän viikon kuluessa hankinnasta ja saat ylimääräisen kahden vuoden takuun. Kun olet rekisteröinyt sähkötyökalusi ja siinä havaitaan materiaali- tai valmistusvika, STANLEY vaihtaa tai korjaa kaikki vialliset osat maksutta, tai – harkintamme mukaan – vaihtaa tuotteen maksutta uuteen.

# ΘΑΜΝΟΚΟΠΤΙΚΟ

## SFMCPH845

### Συγχαρητήρια!

Έχετε επιλέξει ένα εργαλείο STANLEY FATMAX. Η πολυετής εμπειρία, η σχολαστική διαδικασία ανάπτυξης προϊόντων και η καινοτομία, καθιστούν τη STANLEY FATMAX έναν από τους πιο αξιόπιστους εταίρους για επαγγελματίες χρήστες ηλεκτρικών εργαλείων.

### Τεχνικά στοιχεία

Μπαταρίες και φορτιστές πωλούνται ξεχωριστά

SFMCPH845		
Τάση	V <sub>DC</sub>	18
Τύπος		1
Μήκος λεπίδων	mm	450
Διάκενο λεπίδων	mm	19
Διαδρομές των λεπίδων	διαδρ./λεπτό	1400 min <sup>-1</sup>
Μέγεθος διαδρόμου κοπής	mm	457
Βάρος (χωρίς πακέτο μπαταριών)	kg	3,6

Τιμές θορύβου και κραδασμών (διανυσματικό άθροισμα σε τρεις άξονες) σύμφωνα με το EN62841-2-15:

L <sub>PA</sub> (στάθμη ηχητικής πίεσης εκπομπών θορύβου)	dB(A)	75,5
L <sub>WA</sub> (στάθμη ηχητικής ισχύος)	dB(A)	90,0
K (αβεβαιότητα αναφερόμενης στάθμης ήχου)	dB(A)	2,2
Τιμή εκπομπών κραδασμών a <sub>h</sub> =	m/s <sup>2</sup>	<2,5
Αβεβαιότητα K =	m/s <sup>2</sup>	1,5

Το επίπεδο εκπομπών κραδασμών που αναφέρεται στο παρόν δελτίο πληροφοριών έχει μετρηθεί σύμφωνα με τυποποιημένη διαδικασία δοκιμής που αναφέρεται στο πρότυπο EN62841 και μπορεί να χρησιμοποιηθεί για τη σύγκριση ενός εργαλείου με άλλο. Μπορεί να χρησιμοποιηθεί για μια προκαταρκτική αξιολόγηση της έκθεσης σε κραδασμούς.



**ΠΡΟΕΙΔΟΠΟΙΗΣΗ:** Το αναφερόμενο επίπεδο εκπομπής κραδασμών αντιστοιχεί στις βασικές εφαρμογές του εργαλείου. Ωστόσο, αν το εργαλείο χρησιμοποιηθεί για διαφορετικές εφαρμογές, με διαφορετικά αξεσουάρ ή αν δεν συντηρείται κανονικά, η εκπομπή κραδασμών μπορεί να διαφέρει. Αυτό ενδέχεται να αυξήσει σημαντικά το επίπεδο έκθεσης στη συνολική διάρκεια του χρόνου λειτουργίας.

Μια εκτίμηση του επιπέδου έκθεσης θα πρέπει να λαμβάνει υπόψη και τους χρόνους που το εργαλείο είναι απενεργοποιημένο ή λειτουργεί αλλά στην πραγματικότητα δεν εκτελεί εργασία. Αυτό μπορεί να μειώσει σημαντικά το επίπεδο έκθεσης για τη συνολική περίοδο εργασίας.

Προσδιορίστε πρόσθετα μέτρα ασφαλείας για προστασία του χειριστή από τις επιπτώσεις των κραδασμών όπως: συντήρηση του εργαλείου και των αξεσουάρ, διατήρηση των χεριών θερμών, οργάνωση των σχημάτων εργασίας.

Κατηγ. μπαταρίας	Τάση εξόδου	Φορτιστής SFMCB12
SFMCB202	18	X
SFMCB204	18	X
SFMCB206	18	X

Το "X" υποδεικνύει ότι το πακέτο μπαταριών είναι συμβατό με αυτόν τον συγκεκριμένο φορτιστή. Διαβάστε το εγχειρίδιο οδηγιών για πιο συγκεκριμένες πληροφορίες.

### Δήλωση συμμόρφωσης ΕΚ

#### Οδηγία σχετικά με τα μηχανήματα



#### ΘΑΜΝΟΚΟΠΤΙΚΟ

#### SFMCPH845

Η STANLEY FATMAX δηλώνει ότι αυτά τα προϊόντα που περιγράφονται στα **Τεχνικά χαρακτηριστικά** συμμορφώνονται με τα ακόλουθα:

2006/42/ΕΚ, EN62841-1:2015, EN ISO 10517:2019.

2000/14/ΕΚ, Παράρτημα V  
DEKRA Certification B.V.

Meander 1051 / P.O. box 5185

6525 MJ ARNHEM / 6802 ED

ARNHEM, Netherlands

L<sub>PA</sub> (μετρημένη ηχητική πίεση) 75,5 dB(A)

αβεβαιότητα (K) = 2,5 dB (A)

L<sub>WA</sub> (εγγυημένη ηχητική ισχύς) 92 dB(A)

Αυτά τα προϊόντα συμμορφώνονται επίσης με την Οδηγία 2014/30/ΕΕ και 2011/65/ΕΕ. Για περισσότερες πληροφορίες, παρακαλείσθε να επικοινωνήσετε με τη STANLEY FATMAX στην παρακάτω διεύθυνση ή να ανατρέξετε στο πίσω μέρος του εγχειριδίου.

Ο κάτωθι υπογεγραμμένος είναι υπεύθυνος για την κατάρτιση του τεχνικού φακέλου και δηλώνει τα παρόντα εκ μέρους της STANLEY FATMAX.

A. P. Smith

Τεχνικός Διευθυντής  
STANLEY FATMAX Europe, Egide Walschaertsstraat14-18,  
2800 Mechelen, Belgium (Βέλγιο)  
28.10.2019



**ΠΡΟΕΙΔΟΠΟΙΗΣΗ:** Για να μειώσετε τον κίνδυνο τραυματισμού, διαβάστε το εγχειρίδιο οδηγιών.

## Ορισμοί: Οδηγίες ασφαλείας

Οι παρακάτω ορισμοί περιγράφουν το επίπεδο σοβαρότητας για κάθε προειδοποιητική λέξη. Παρακαλούμε διαβάστε το εγχειρίδιο και δώστε προσοχή σε αυτά τα σύμβολα.



**ΚΙΝΔΥΝΟΣ:** Υποδεικνύει μια επικείμενη επικίνδυνη κατάσταση, η οποία, εάν δεν αποφευχθεί, **θα** προκαλέσει **θάνατο ή σοβαρό τραυματισμό**.



**ΠΡΟΕΙΔΟΠΟΙΗΣΗ:** Υποδεικνύει μια δυνητικά επικίνδυνη κατάσταση, η οποία, αν δεν αποφευχθεί, **θα μπορούσε να προκαλέσει θάνατο ή σοβαρό τραυματισμό**.



**ΠΡΟΣΟΧΗ:** Υποδεικνύει μια δυνητικά επικίνδυνη κατάσταση, η οποία, εάν δεν αποφευχθεί, **ενδέχεται να προκαλέσει τραυματισμό μικρής ή μέτριας σοβαρότητας**.

**ΕΙΔΟΠΟΙΗΣΗ:** Υποδεικνύει μια πρακτική που δεν σχετίζεται με τραυματισμό ατόμων η οποία, αν δεν αποφευχθεί, **ενδέχεται να προκαλέσει υλικές ζημιές**.



Υποδηλώνει κίνδυνο ηλεκτροπληξίας.



Υποδηλώνει κίνδυνο πυρκαγιάς.

## Γενικές προειδοποιήσεις ασφαλείας για ηλεκτρικά εργαλεία



**ΠΡΟΕΙΔΟΠΟΙΗΣΗ:** Διαβάστε όλες τις προειδοποιήσεις ασφαλείας και όλες τις οδηγίες. Η μη τήρηση των προειδοποιήσεων και των οδηγιών μπορεί να έχει ως αποτέλεσμα ηλεκτροπληξία, πυρκαγιά και/ή σοβαρό τραυματισμό.

## ΦΥΛΑΞΤΕ ΟΛΕΣ ΤΙΣ ΠΡΟΕΙΔΟΠΟΙΗΣΕΙΣ ΚΑΙ ΟΔΗΓΙΕΣ ΓΙΑ ΜΕΛΛΟΝΤΙΚΗ ΑΝΑΦΟΡΑ

Ο όρος «ηλεκτρικό εργαλείο» στις προειδοποιήσεις, αναφέρεται σε εργαλείο που τροφοδοτείται με ρεύμα από το ηλεκτρικό δίκτυο (με καλώδιο) ή σε εργαλείο που λειτουργεί με μπαταρία (χωρίς καλώδιο).

### 1) Ασφάλεια χώρου εργασίας

- Διατηρείτε το χώρο εργασίας καθαρό και καλά φωτισμένο.** Οι ατακτοποιητοί ή σκοτεινοί χώροι γίνονται αιτίες ατυχημάτων.
- Μη χρησιμοποιείτε ηλεκτρικά εργαλεία σε περιβάλλον όπου υπάρχει κίνδυνο έκρηξης, όπως με παρουσία εύφλεκτων υγρών, αερίων ή σκόνης.** Τα ηλεκτρικά εργαλεία δημιουργούν σπινθήρες, οι οποίοι μπορεί να προκαλέσουν ανάφλεξη στη σκόνη ή τις αναθυμιάσεις.
- Όταν χρησιμοποιείτε ηλεκτρικό εργαλείο, κρατάτε τα παιδιά και άλλα άτομα μακριά.** Η απόσπαση της προσοχής μπορεί να σας προκαλέσει απώλεια του ελέγχου.

### 2) Ασφαλής χρήση ηλεκτρικού ρεύματος

- Τα φως των ηλεκτρικών εργαλείων πρέπει να ταιριάζουν στην πρίζα. Δεν επιτρέπεται με κανέναν**

**τρόπο η μετασκευή του φως. Μην χρησιμοποιείτε προσαρμοστικά φως με γειωμένα ηλεκτρικά εργαλεία.**

Τα φως που δεν έχουν υποστεί τροποποιήσεις και οι κατάλληλες πρίζες μειώνουν τον κίνδυνο ηλεκτροπληξίας.

- Αποφεύγετε την επαφή του σώματος με γειωμένες επιφάνειες όπως σωλήνες, σώματα καλοριφέρ, κουζίνας και ψυγεία.** Υπάρχει αυξημένος κίνδυνος ηλεκτροπληξίας αν το σώμα σας έχει γειωθεί.
- Μην εκθέτετε τα ηλεκτρικά εργαλεία σε βροχή ή υγρασία.** Η εισχώρηση νερού σε ηλεκτρικό εργαλείο αυξάνει τον κίνδυνο ηλεκτροπληξίας.
- Μην κακομεταχειρίζεστε το καλώδιο. Μη χρησιμοποιείτε ποτέ το καλώδιο για να μεταφέρετε το εργαλείο, να το τραβήξετε ή να το αποσυνδέσετε από την πρίζα. Κρατάτε το καλώδιο μακριά από θερμότητα, λάδια, αιχμηρά άκρα ή κινούμενα μέρη.** Τα καλώδια που έχουν υποστεί ζημιά ή είναι μπερδεμένα αυξάνουν τον κίνδυνο ηλεκτροπληξίας.
- Όταν χρησιμοποιείτε ηλεκτρικό εργαλείο σε εξωτερικό χώρο, να χρησιμοποιείτε καλώδιο επέκτασης κατάλληλο για εργασία σε εξωτερικούς χώρους.** Η χρήση καλωδίου κατάλληλο για εργασία σε εξωτερικούς χώρους μειώνει τον κίνδυνο ηλεκτροπληξίας.
- Αν είναι αναπόφευκτη η χρήση ενός ηλεκτρικού εργαλείου σε συνθήκες υγρασίας, χρησιμοποιήστε μια διάταξη προστασίας από ρεύμα διαρροής (RCD).** Η χρήση μιας διάταξης RCD μειώνει τον κίνδυνο ηλεκτροπληξίας.

### 3) Ατομική ασφάλεια

- Όταν χρησιμοποιείτε ηλεκτρικό εργαλείο, να είστε σε εγρήγορση, να συγκεντρώνετε στην εργασία που κάνετε και να επιστρατεύετε την κοινή λογική. Μη χρησιμοποιείτε ηλεκτρικό εργαλείο όταν είστε κουρασμένος/η ή υπό την επίδραση ναρκωτικών ουσιών, οιονοπέματος ή φαρμακευτικής αγωγής.** Μια στιγμή απροσεξίας κατά τη χρήση ηλεκτρικών εργαλείων μπορεί να επιφέρει σοβαρό τραυματισμό.
- Χρησιμοποιείτε εξοπλισμό ατομικής προστασίας. Πάντα να φοράτε προστασία ματιών.** Ο εξοπλισμός προστασίας, όπως μάσκα κατά της σκόνης, ακτιολιθοθηκία παπούτσια ασφαλείας, κράνος ή προστασία ακοής, όταν χρησιμοποιείται για τις κατάλληλες συνθήκες, θα μειώσει τους τραυματισμούς και τις σωματικές βλάβες.
- Αποτρέπετε την ακούσια ενεργοποίηση. Βεβαιωθείτε ότι ο διακόπτης λειτουργίας βρίσκεται στη θέση απενεργοποίησης πριν συνδέσετε το εργαλείο στην πηγή ρεύματος και/ή τοποθετήσετε το πακέτο μπαταριών, πριν πάρετε στα χέρια σας ή μεταφέρετε το εργαλείο.** Η μεταφορά ηλεκτρικών εργαλείων με το δάκτυλο στο διακόπτη ή η σύνδεση εργαλείων στην πηγή ρεύματος με το διακόπτη στη θέση ενεργοποίησης ενέχουν κίνδυνο ατυχήματος.
- Αφαιρέστε κάθε κλειδί ρύθμισης ή μηχανικό κλειδί πριν ενεργοποιήσετε το ηλεκτρικό εργαλείο.** Αν ένα μηχανικό κλειδί ή κλειδί ρύθμισης ξεχαστεί συνδεδεμένο

σε περιστρεφόμενο εξάρτημα του ηλεκτρικού εργαλείου, αυτό μπορεί να έχει ως αποτέλεσμα τραυματισμό ατόμων.

- e) **Μην τεντώνετε υπερβολικά. Διατηρείτε πάντα σταθερή στήριξη στα πόδια σας και καλή ισορροπία.** Κατ' αυτόν τον τρόπο θα έχετε καλύτερο έλεγχο του ηλεκτρικού εργαλείου σε απροσδόκητες καταστάσεις.
- f) **Να είστε ενδεδυμένοι κατάλληλα. Μη φοράτε ρούχα με χαλαρή εφαρμογή ή κοσμήματα. Κρατάτε τα μαλλιά, τα ρούχα και τα γάντια σας μακριά από κινούμενα μέρη.** Τα χαλαρά ρούχα, τα κοσμήματα και τα μακριά μαλλιά μπορούν να πιαστούν σε κινούμενα μέρη.
- g) **Αν παρέχονται διατάξεις για τη σύνδεση συστημάτων απομάκρυνσης και συλλογής της σκόνης, βεβαιωθείτε ότι αυτές είναι συνδεδεμένες και χρησιμοποιούνται κατάλληλα.** Η χρήση διατάξεων συλλογής της σκόνης μπορεί να μειώσει τους κινδύνους που προέρχονται από τη σκόνη.

- h) **Μην αφήνετε την εξοικείωση που έχετε αποκτήσει από τη συχνή χρήση εργαλείων να σας επιτρέψει να εφησυχάσετε και να αγνοείτε τις αρχές ασφαλούς χρήσης των εργαλείων.** Μια απρόσδεκτη ενέργεια μπορεί να προκαλέσει βαρύ τραυματισμό μέσα σε κλάσματα του δευτερολέπτου.

#### 4) Χρήση και φροντίδα ηλεκτρικών εργαλείων

- a) **Μην υπερφορτώνετε το ηλεκτρικό εργαλείο. Χρησιμοποιείτε το σωστό ηλεκτρικό εργαλείο για την εφαρμογή.** Το σωστό ηλεκτρικό εργαλείο θα εκτελέσει την εργασία καλύτερα και ασφαλέστερα, με την ένταση χρήσης για την οποία σχεδιάστηκε.
- b) **Μη χρησιμοποιήσετε το ηλεκτρικό εργαλείο αν ο διακόπτης του δεν μπορεί να το ενεργοποιεί και απενεργοποιεί.** Οποιοδήποτε εργαλείο δεν μπορεί να ελεγχθεί μέσω του διακόπτη του, είναι επικίνδυνο και πρέπει να επισκευαστεί.
- c) **Αποσυνδέστε το φως από την πηγή ρεύματος και/ή το πακέτο μπαταριών από το ηλεκτρικό εργαλείο πριν πραγματοποιήσετε οποιοσδήποτε ρυθμίσεις, αλλάξτε αξεσουάρ ή αποθηκεύσετε ηλεκτρικά εργαλεία.** Αυτού του είδους τα μέτρα ασφαλείας ελαττώνουν τον κίνδυνο τυχαίας θέσης σε λειτουργία του ηλεκτρικού εργαλείου.
- d) **Να φυλάσσετε μακριά από παιδιά τα ηλεκτρικά εργαλεία που δεν χρησιμοποιείτε. Μην αφήνετε να χρησιμοποιήσουν ηλεκτρικό εργαλείο άτομα που δεν είναι εξοικειωμένα με αυτό ή άτομα που δεν έχουν διαβάσει αυτές τις οδηγίες χρήσης.** Τα ηλεκτρικά εργαλεία είναι επικίνδυνα στα χέρια μη εκπαιδευμένων χρηστών.
- e) **Να συντηρείτε τα ηλεκτρικά εργαλεία. Ελέγχετε για προβλήματα ευθυγράμμισης ή για μάγκωμα των κινούμενων εξαρτημάτων, θραύση εξαρτημάτων, καθώς και για οποιοδήποτε άλλο πρόβλημα μπορεί να επηρεάσει τη λειτουργία των ηλεκτρικών εργαλείων. Αν το εργαλείο έχει υποστεί ζημιά, φροντίστε να επισκευαστεί πριν το χρησιμοποιήσετε.**

Η ανεπαρκής συντήρηση των ηλεκτρικών εργαλείων αποτελεί αιτία πολλών ατυχημάτων.

- f) **Διατηρείτε τα κοπτικά εργαλεία κοφτερά και καθαρά.** Τα κατάλληλα συντηρημένα εργαλεία κοπής με αιχμηρά άκρα κοπής έχουν μικρότερες πιθανότητες να μαγκώσουν και ελέγχονται ευκολότερα.
- g) **Χρησιμοποιείτε το ηλεκτρικό εργαλείο, τα αξεσουάρ και εξαρτήματα εργασίας του εργαλείου κλπ. σύμφωνα με τις παρούσες οδηγίες, λαμβάνοντας υπ' όψη τις συνθήκες εργασίας και την προς εκτέλεση εργασία.** Η χρήση του ηλεκτρικού εργαλείου για εργασίες διαφορετικές από τις προβλεπόμενες θα μπορούσε να οδηγήσει σε επικίνδυνη κατάσταση.
- h) **Διατηρείτε τις λαβές και τις επιφάνειες κρατήματος στεγνές, καθαρές και απαλλαγμένες από λάδι και γράσο.** Οι ολισθηρές λαβές και επιφάνειες κρατήματος δεν επιτρέπουν τον ασφαλή χειρισμό και έλεγχο του εργαλείου σε μη αναμενόμενες καταστάσεις

#### 5) Χρήση και φροντίδα εργαλείων μπαταρίας

- a) **Να επαναφορτίζετε μόνο με τον φορτιστή που καθορίζει ο κατασκευαστής.** Ένας φορτιστής που είναι κατάλληλος για ένα τύπο πακέτου μπαταριών μπορεί να δημιουργήσει κίνδυνο πυρκαγιάς όταν χρησιμοποιείται με άλλο πακέτο μπαταριών.
- b) **Χρησιμοποιείτε τα ηλεκτρικά εργαλεία αποκλειστικά και μόνο με τα καθοριζόμενα πακέτα μπαταριών.** Η χρήση άλλων πακέτων μπαταριών μπορεί να προκαλέσει κίνδυνο τραυματισμού και πυρκαγιάς.
- c) **Όταν το πακέτο μπαταριών δεν χρησιμοποιείται, κρατάτε το μακριά από άλλα μεταλλικά αντικείμενα, όπως συνδετήρες, κέρματα, κλειδιά, καρφιά, βίδες ή άλλα μικρά μεταλλικά αντικείμενα που μπορούν να βραχυκυκλώσουν τους δύο ακροδέκτες του.** Η βραχυκύκλωση των ακροδεκτών της μπαταρίας μπορεί να προκαλέσει εγκαύματα ή πυρκαγιά.
- d) **Αν οι μπαταρίες υποστούν κακομεταχείριση, μπορεί να διαρρεύσει υγρό. Αποφύγετε την επαφή. Αν κατά λάθος έρθετε σε επαφή, ξεπλύνετε με νερό. Αν το υγρό έρθει σε επαφή με τα μάτια, ζητήστε επιπλέον και ιατρική βοήθεια.** Το υγρό που εξέρχεται από την μπαταρία μπορεί να προκαλέσει ερεθισμούς ή εγκαύματα.
- e) **Μη χρησιμοποιήσετε πακέτο μπαταριών ή εργαλείο που έχει υποστεί ζημιά ή τροποποίηση.** Οι μπαταρίες που έχουν υποστεί ζημιά ή τροποποίηση μπορεί να έχουν απρόβλεπτη συμπεριφορά, με αποτέλεσμα φωτιά, έκρηξη ή κίνδυνο τραυματισμού.
- f) **Μην εκθέσετε ένα πακέτο μπαταριών ή εργαλείο σε φωτιά ή υπερβολική θερμοκρασία.** Η έκθεση σε φωτιά ή σε θερμοκρασία πάνω από 130 °C μπορεί να προκαλέσει έκρηξη.
- g) **Τηρείτε όλες τις οδηγίες φόρτισης και μη φορτίζετε το πακέτο μπαταριών ή το εργαλείο εκτός των ορίων θερμοκρασίας που ορίζονται στις προδιαγραφές.** Η ακατάλληλη φόρτιση ή η φόρτιση σε θερμοκρασίες εκτός

των προβλεπόμενων ορίων μπορεί να προσξενήσει ζημιά στην μπαταρία και να αυξήσει τον κίνδυνο φωτιάς.

## 6) Σέρβις

- Το σέρβις του ηλεκτρικού σας εργαλείου πρέπει να αναλαμβάνει έμπειρος τεχνικός που χρησιμοποιεί μόνο γνήσια ανταλλακτικά.** Έτσι θα εξασφαλίσετε τη διατήρηση της ασφάλειας του ηλεκτρικού εργαλείου.
- Ποτέ μην κάνετε σέρβις σε πακέτα μπαταριών που έχουν υποστεί ζημιά.** Το σέρβις των πακέτων μπαταριών πρέπει να γίνεται μόνο από τον κατασκευαστή ή από εξουσιοδοτημένους παρόχους σέρβις

## Πρόσθετες οδηγίες ασφαλείας για θαμνοκοπτικά



**ΠΡΟΕΙΔΟΠΟΙΗΣΗ:** Τα εξαρτήματα κοπής συνεχίζουν να περιστρέφονται και μετά την απενεργοποίηση του μοτέρ.

- Κρατάτε όλα τα μέλη του σώματός σας μακριά από τη λεπίδα. Μην αφαιρείτε το κομμένο υλικό και μην κρατάτε υλικό που θέλετε να κόψετε, όταν οι λεπίδες βρίσκονται σε κίνηση.** Οι λεπίδες συνεχίζουν να κινούνται και μετά την απενεργοποίηση με το διακόπτη. Μια στιγμή αφαίρεση κατά το χειρισμό του θαμνοκοπτικού μπορεί να οδηγήσει σε σοβαρό τραυματισμό.
- Μεταφέρετε το θαμνοκοπτικό από τη λαβή με τη λεπίδα σταματημένη και προσέχοντας να μην πατήσετε κανένα διακόπτη τροφοδοσίας.** Η σωστή μεταφορά του θαμνοκοπτικού θα μειώσει τον κίνδυνο αθέλητης εκκίνησης του εργαλείου και επακόλουθου τραυματισμού από τις λεπίδες.
- Κατά τη μεταφορά ή αποθήκευση του θαμνοκοπτικού, να τοποθετείτε πάντα το κάλυμμα των λεπίδων.** Ο σωστός χειρισμός του θαμνοκοπτικού θα μειώσει τον κίνδυνο τραυματισμού από τις λεπίδες.
- Όταν καθαρίζετε υλικό που έχει σφηνώσει ή κάνετε σέρβις στη μονάδα, να βεβαιώνετε ότι όλοι οι διακόπτες τροφοδοσίας είναι απενεργοποιημένοι και το πακέτο μπαταριών έχει αφαιρεθεί ή αποσυνδεθεί.** Η μη αναμενόμενη ενεργοποίηση του θαμνοκοπτικού κατά την απομάκρυνση σφηνωμένου υλικού ή τις εργασίες σέρβις, μπορεί να προκαλέσει τραυματισμό.
- Κρατάτε το θαμνοκοπτικό μόνο από μονωμένες επιφάνειες λαβής, επειδή η λεπίδα μπορεί να έρθει σε επαφή με κρυφά καλώδια.** Αν οι λεπίδες έρθουν σε επαφή με καλώδιο υπό τάση, μπορεί να θεθούν υπό ηλεκτρική τάση και τα εκτεθειμένα μεταλλικά μέρη του θαμνοκοπτικού και να προκληθεί ηλεκτροπληξία στο χειριστή.
- Διατηρείτε όλα τα καλώδια ρεύματος και άλλα καλώδια μακριά από την περιοχή κοπής.** Καλώδια ρεύματος ή άλλα καλώδια μπορεί να είναι κρυμμένα μέσα στους φυτικούς φράχτες ή στους θάμνους και μπορεί να κοπούν κατά λάθος από τη λεπίδα.
- Μη χρησιμοποιείτε το θαμνοκοπτικό σε άσχημες καιρικές συνθήκες, ειδικά όταν υπάρχει κίνδυνος ηλεκτρικών φαινομένων.** Έτσι μειώνεται ο κίνδυνος να σας χτυπήσει κεραυνός.
- Για να μειώσετε τον κίνδυνο ηλεκτροπληξίας, ποτέ μη χρησιμοποιείτε το θαμνοκοπτικό εκτεταμένης ακτίνας δράσης κοντά σε οποιοδήποτε γραμμές ρεύματος.** Η επαφή με καλώδια ρεύματος ή η χρήση του εργαλείου κοντά σε αυτά, μπορεί να είναι αιτία σοβαρού τραυματισμού ή ηλεκτροπληξίας με αποτέλεσμα το θάνατο.
- Πάντα να χρησιμοποιείτε και τα δύο χέρια όταν χρησιμοποιείτε το θαμνοκοπτικό εκτεταμένης ακτίνας δράσης.** Κρατάτε το θαμνοκοπτικό εκτεταμένης ακτίνας δράσης και με τα δύο χέρια για να αποφύγετε απώλεια ελέγχου.
- Πάντα να χρησιμοποιείτε προστασία κεφαλής όταν χρησιμοποιείτε το θαμνοκοπτικό εκτεταμένης ακτίνας δράσης πάνω από το ύψος της κεφαλής.** Τα υπολείμματα που πέφτουν μπορεί να προκαλέσουν σοβαρό τραυματισμό.
- Ελέγχετε το φυτικό φράχτη για ύπαρξη ξένων αντικείμενων, π.χ. συρμάτων φραχτών.**
- Το θαμνοκοπτικό προορίζεται για χρήση από χειριστή που βρίσκεται στο επίπεδο του εδάφους και όχι πάνω σε σκάλες ή οποιοδήποτε άλλο μη σταθερό υποστήριγμα. Πριν τη χρήση του θαμνοκοπτικού, ο χρήστης πρέπει να βεβαιώνεται ότι η διάταξη (ή οι διατάξεις) ασφαλισμού τυχόν κινούμενων στοιχείων (π.χ. του εκτεταμένου άξονα και του περιστρεφόμενου στοιχείου), αν υπάρχουν, είναι στην ασφαλισμένη θέση
- Η προβλεπόμενη χρήση περιγράφεται στο παρόν εγχειρίδιο οδηγιών. Η χρήση οποιοδήποτε αξεσουάρ ή προσαρτήματος ή η εκτέλεση με αυτό το εργαλείο οποιασδήποτε εργασίας διαφορετικής από αυτές που συνιστώνται στο παρόν εγχειρίδιο οδηγιών, μπορεί να εγκυμονεί κίνδυνο σωματικών βλαβών και/ή υλικών ζημιών.
- Μη μεταφέρετε το εργαλείο με τα χέρια σας στην μπροστινή λαβή, το διακόπτη ή το διακόπτη-σκανδάλη εάν δεν έχετε αφαιρέσει την μπαταρία.
- Εάν δεν έχετε χρησιμοποιήσει ξανά θαμνοκοπτικό, καλό θα είναι να ζητήσετε πρακτικές οδηγίες από έναν έμπειρο χρήστη, πέραν από τη μελέτη του παρόντος εγχειριδίου.
- Μην αγγίζετε ποτέ τις λεπίδες ενώ το εργαλείο βρίσκεται σε λειτουργία.
- Μην επιχειρήσετε ποτέ να ακινητοποιήσετε τις λεπίδες εξαναγκαστικά.
- Μην τοποθετείτε κάτω το εργαλείο πριν να ακινητοποιηθούν εντελώς οι λεπίδες.
- Ελέγχετε τακτικά τις λεπίδες για ζημιές και φθορά. Μη χρησιμοποιείτε το εργαλείο εάν οι λεπίδες έχουν υποστεί ζημιά.
- Προσέξτε να αποφεύγετε σκληρά αντικείμενα (π.χ. μεταλλικά σύρματα, κιγκλιδώματα) κατά τις εργασίες κοπής. Εάν χτυπήσετε κατά λάθος ένα τέτοιο αντικείμενο, απενεργοποιήστε αμέσως το εργαλείο και ελέγξτε το για τυχόν ζημιά.
- Εάν τυχόν το εργαλείο αρχίσει να δονείται με μη φυσιολογικό τρόπο, απενεργοποιήστε το αμέσως, αφαιρέστε την μπαταρία και ελέγξτε το για τυχόν ζημιά.
- Αν το εργαλείο σταματήσει να λειτουργεί λόγω μεγάλης αντίστασης, αμέσως απενεργοποιήστε το. Αφαιρέστε



την μπαταρία πριν επιχειρήσετε να αφαιρέσετε οποιοδήποτε εμπόδιο.

- Μετά από τη χρήση, τοποθετήστε στις λεπίδες την παρεχόμενη θήκη λεπίδων. Αποθηκεύστε το εργαλείο, αφού βεβαιωθείτε ότι η λεπίδα δεν είναι εκτεθειμένη.
- Πάντοτε να βεβαιώνετε ότι όλα τα προστατευτικά είναι τοποθετημένα στο εργαλείο όταν το χρησιμοποιείτε. Μην επιχειρήσετε να χρησιμοποιήσετε το εργαλείο αν λείπουν εξαρτήματα από αυτό ή εάν έχει υποβληθεί σε μη εξουσιοδοτημένες τροποποιήσεις.
- Μην αφήσετε ποτέ παιδιά να χρησιμοποιήσουν το εργαλείο.
- Να προσέχετε το ενδεχόμενο πτώσης υπολειμμάτων κοπής κατά την κοπή στις ψηλότερες πλευρές ενός φράχτη από θάμνους.
- Πάντα να κρατάτε το εργαλείο και με τα δύο χέρια και από τις παρεχόμενες λαβές.

## Οδηγίες ασφαλείας για θαμνοκοπτικά εκτεταμένης ακτίνας δράσης

- **Μη χρησιμοποιείτε το θαμνοκοπτικό εκτεταμένης ακτίνας δράσης σε άσχημες καιρικές συνθήκες, ειδικά όταν υπάρχει κίνδυνος ηλεκτρικών φαινομένων.** Έτσι μειώνεται ο κίνδυνος να σας χτυπήσει κεραυνός.
- **Για να μειώσετε τον κίνδυνο ηλεκτροπληξίας, ποτέ μη χρησιμοποιείτε το εργαλείο κοντά σε οποιοσδήποτε γραμμές ρεύματος.** Η επαφή με καλώδια ρεύματος ή η χρήση του εργαλείου κοντά σε αυτά, μπορεί να είναι αιτία σοβαρού τραυματισμού ή ηλεκτροπληξίας με αποτέλεσμα το θάνατο.
- **Πάντα να χρησιμοποιείτε και τα δύο χέρια όταν χρησιμοποιείτε το θαμνοκοπτικό εκτεταμένης ακτίνας δράσης.** Κρατάτε το θαμνοκοπτικό εκτεταμένης ακτίνας δράσης και με τα δύο χέρια για να αποφύγετε απώλεια ελέγχου.
- **Πάντα να χρησιμοποιείτε προστασία κεφαλής όταν χρησιμοποιείτε το θαμνοκοπτικό εκτεταμένης ακτίνας δράσης πάνω από το ύψος της κεφαλής.** Τα υπολείμματα που πέφτουν μπορεί να προκαλέσουν σοβαρό τραυματισμό. Χρησιμοποιείτε κράνος που συμμορφώνεται με τις απαιτήσεις του ANSI Z89.1 (CAN/CSA Z94.1).



**ΠΡΟΣΟΧΗ:** Μην εκθέσετε τον εξοπλισμό στη βροχή.

## Σημαντικές οδηγίες ασφαλείας



**ΠΡΟΕΙΔΟΠΟΙΗΣΗ:** Διαβάστε και κατανοήστε όλες τις οδηγίες. Η μη τήρηση οποιασδήποτε από τις οδηγίες που αναφέρονται πιο κάτω μπορεί να έχει ως αποτέλεσμα ηλεκτροπληξία, πυρκαγιά και/ή σοβαρό τραυματισμό ατόμων.

### ΦΥΛΑΞΤΕ ΑΥΤΕΣ ΤΙΣ ΟΔΗΓΙΕΣ

## Πριν τη χρήση θαμνοκοπτικού με μαστούνι



**ΠΡΟΣΟΧΗ:** Η μονάδα δεν έχει σχεδιαστεί για να παρέχει προστασία από ηλεκτροπληξία σε περίπτωση επαφής με εναέριας ηλεκτρικές γραμμές. Συμβουλευτείτε τους τοπικούς κανονισμούς σχετικά με τις ασφαλείς αποστάσεις

από εναέριας ηλεκτρικές γραμμές και βεβαιωθείτε ότι η θέση λειτουργίας είναι ασφαλής και προστατευμένη, πριν χρησιμοποιήσετε το θαμνοκοπτικό εκτεταμένης ακτίνας δράσης.

- Για ασφαλή λειτουργία, διαβάστε και κατανοήστε όλες τις οδηγίες πριν χρησιμοποιήσετε το θαμνοκοπτικό με μαστούνι. Τηρείτε όλες τις οδηγίες ασφαλείας. Αν δεν τηρηθούν όλες οι παρακάτω οδηγίες ασφαλείας που αναφέρονται παρακάτω, μπορεί να προκληθεί σοβαρός τραυματισμός.
- Προσέχετε τι κάνετε. Χρησιμοποιείτε την κοινή λογική. Μη χρησιμοποιήσετε το θαμνοκοπτικό με μαστούνι όταν είστε κουρασμένοι.
- Μόνο καλά εκπαιδευμένα ενήλικα άτομα πρέπει να χρησιμοποιούν το θαμνοκοπτικό με μαστούνι. Ποτέ μην αφήνετε να χρησιμοποιείται από παιδιά.
- Μη χρησιμοποιήσετε το θαμνοκοπτικό με μαστούνι για οποιαδήποτε άλλη εργασία από αυτή για την οποία προορίζεται.
- Μην επιτρέπετε σε παιδιά ή μη εκπαιδευμένα άτομα να χρησιμοποιούν αυτή τη μονάδα.
- Φοράτε τον ακόλουθο εξοπλισμό ασφαλείας όταν χρησιμοποιείτε το θαμνοκοπτικό με μαστούνι:
  - γάντια βαρέος τύπου
  - ανθεκτικά υποδήματα
  - γυαλιά ασφαλείας, προστατευτικά γυαλιά ή προσωπίδα που φέρουν σήμανση συμμόρφωσης μ το ANSI Z87.1
  - μάσκα προσώπου ή σκόνης (αν εργάζεστε σε περιοχή με σκόνη)
- Μη φοράτε ρούχα με φαρδιά εφαρμογή, ή κοσμήματα οποιοδήποτε είδους που θα μπορούσαν να πιαστούν στις κινούμενες λεπίδες ή στα κινούμενα μέρη του θαμνοκοπτικού με μαστούνι.
- Πιάνετε τα μακριά μαλλιά ώστε να είναι πάνω από τους ώμους, για να αποτρέψετε να μπερδευτούν σε οποιαδήποτε κινούμενα μέρη.

## Κατά τη χρήση του θαμνοκοπτικού με μαστούνι

- Να είστε σε εγρήγορση. Να χρησιμοποιείτε την κοινή λογική όταν χρησιμοποιείτε τη μονάδα.
- Διατηρείτε την περιοχή εργασίας καθαρή. Οι ακατάστατοι χώροι ευνοούν τους τραυματισμούς.
- Κρατάτε τα παιδιά, τα ζώα και τους παρευρισκόμενους σε ασφαλή απόσταση από το θαμνοκοπτικό με μαστούνι. Μόνο ο χρήστης του θαμνοκοπτικού με μαστούνι επιτρέπεται να βρίσκεται στην περιοχή εργασίας.
- Κρατάτε το θαμνοκοπτικό με μαστούνι σταθερά, με το ένα χέρι στην περιοχή λαβής με αφρώδες υλικό και το άλλο χέρι στην κύρια λαβή.
- Κρατάτε το δάκτυλο εκτός σκανδάλης μέχρι να είστε έτοιμοι για χρήση.
- Πριν θέσετε σε λειτουργία το θαμνοκοπτικό με μαστούνι, βεβαιωθείτε ότι η λεπίδες δεν είναι σε επαφή με τίποτα.

- Διατηρείτε όλα τα μέρη του σώματός σας μακριά από τις λεπίδες όταν είναι σε λειτουργία το θαμνοκοπτικό με μπαστούνι.
- Μεταφορά του θαμνοκοπτικού με μπαστούνι από το ένα μέρος στο άλλο
  - με την μπαταρία εκτός της μονάδας
  - κρατώντας το μπαστούνι από το κέντρο βάρους
  - με τις λεπίδες προς τα πίσω
- Μη χρησιμοποιείτε τη μονάδα με ανεπαρκή φωτισμό.
- Κατά τη λειτουργία, να ξεκουράζετε περιοδικά και να αλλάζετε στάση εργασίας για να μειώνετε την κόπωση.
- Διατηρείτε σταθερή στήριξη στα πόδια και καλή ισορροπία. Μην τεντώνετε υπερβολικά. Με το υπερβολικό τέντωμα μπορεί να χάσετε την ισορροπία σας ή να εκτεθείτε σε αιχμηρές επιφάνειες.
- Σε καμία απολύτως περίπτωση, μη χρησιμοποιήσετε πάνω σε αυτό το προϊόν κανένα προσάρτημα ή αξεσουάρ το οποίο δεν συνόδευε το προϊόν ή δεν έχει χαρακτηριστεί στο παρόν Εγχειρίδιο οδηγιών ως κατάλληλο για χρήση με αυτό το προϊόν.

## Μη χρησιμοποιείτε το θαμνοκοπτικό με μπαστούνι

- Όταν είστε υπό την επίδραση οινοπνεύματος, φαρμακευτικής αγωγή ή нарκωτικών, ή στη βροχή ή σε περιοχές με υγρασία ή νερό
- Όταν υπάρχουν πολύ εύφλεκτα υγρά ή αέρια
- Αν το θαμνοκοπτικό με μπαστούνι έχει υποστεί ζημιά, έχει ρυθμιστεί λανθασμένα ή δεν έχει συναρμολογηθεί πλήρως και σταθερά
- Αν η σκανδάλη δεν ενεργοποιεί και απενεργοποιεί το θαμνοκοπτικό με μπαστούνι. Οι λεπίδες πρέπει να σταματούν να κινούνται όταν ελευθερώνετε τη σκανδάλη. Αναθέστε την αντικατάσταση τυχόν ελαττωματικού διακόπτη σε εξουσιοδοτημένο κέντρο σέρβις. Βλ. **Επισκευές**.
- Όταν βιάζεστε
- Έχοντας ανέβει σε δέντρο ή σκάλα
- Έχοντας ανέβει σε μπούμες, κάδους ή πλατφόρμες μηχανημάτων
- Όταν επικρατεί δυνατός άνεμος ή συνθήκες καταιγίδας

## Γενικοί κανόνες ασφαλείας



**ΠΡΟΕΙΔΟΠΟΙΗΣΗ: Κίνδυνος ηλεκτροπληξίας.** Για να προστατευτείτε από ηλεκτροπληξία, μη χρησιμοποιείτε το εργαλείο εντός 3 m (10 ποδιών) από εναέριους ηλεκτρικούς αγωγούς. Συμβουλευτείτε τους τοπικούς κανονισμούς σχετικά με τις ασφαλείς αποστάσεις από εναέριους ηλεκτρικούς αγωγούς και βεβαιωθείτε ότι η θέση εργασίας είναι ασφαλής και προστατευμένη πριν χρησιμοποιήσετε το θαμνοκοπτικό εκτεταμένης ακτίνας δράσης. Σε αντίθεση περίπτωση υπάρχει κίνδυνος πρόκλησης πολύ σοβαρού τραυματισμού.

- Να διατηρείτε τις λαβές στεγνές, καθαρές και απαλλαγμένες από λάδια.
- Να βεβαιώνετε ότι οι λεπίδες κοπής έχουν σταματήσει πριν αφήσετε κάτω τη μονάδα.



**ΚΙΝΔΥΝΟΣ: ΚΙΝΔΥΝΟΣ ΚΟΨΙΜΑΤΟΣ.** Κρατάτε τα χέρια μακριά από τις λεπίδες. Κρατάτε και τα δύο χέρια πάνω στις λαβές όταν είναι ενεργοποιημένο το θαμνοκοπτικό με μπαστούνι.

- **ΜΗΝ ΕΠΙΧΕΙΡΗΣΤΕ** να αφαιρέσετε κομμένο υλικό ή να συγκρατήσετε το υλικό που πρόκειται να κοπεί, όταν κινούνται οι λεπίδες. Αφαιρείτε την μπαταρία όταν αφαιρείτε σφηνωμένο υλικό από τις λεπίδες. Μην πιάνετε τις εκτεθειμένες λεπίδες κοπής ή τις αιχμές κοπής όταν παίρνετε στα χέρια σας ή κρατάτε το θαμνοκοπτικό με μπαστούνι.



**ΠΡΟΣΟΧΗ:** Οι λεπίδες συνεχίζουν να κινούνται επιβραδυνόμενες μετά την απενεργοποίηση του εργαλείου.

- **ΜΗΝ ΑΣΚΕΙΤΕ ΥΠΕΡΒΟΛΙΚΗ ΔΥΝΑΜΗ ΣΤΟ ΘΑΜΝΟΚΟΠΤΙΚΟ ΜΕ ΜΠΑΣΤΟΥΝΙ** - Θα φέρετε σε πέρας την εργασία καλύτερα και με μικρότερη πιθανότητα κινδύνου τραυματισμού όταν λειτουργεί στο ρυθμό για τον οποίο σχεδιάστηκε.
- **ΑΠΟΣΥΝΔΕΤΕ ΤΗΝ ΜΠΑΤΑΡΙΑ** από το θαμνοκοπτικό με μπαστούνι όταν αυτό δεν χρησιμοποιείται ή κατά τις εργασίες σέρβις ή καθαρισμού.
- **ΦΥΛΑΣΣΕΤΕ ΤΟ ΜΗ ΧΡΗΣΙΜΟΠΟΙΟΥΜΕΝΟ ΘΑΜΝΟΚΟΠΤΙΚΟ ΜΕ ΜΠΑΣΤΟΥΝΙ ΣΕ ΕΞΩΤΕΡΙΚΟΥΣ ΧΩΡΟΥΣ** - Όταν δεν χρησιμοποιείται, το θαμνοκοπτικό με μπαστούνι θα πρέπει να φυλάσσεται σε εξωτερικό χώρο, σε μέρος ξηρό και σε ψηλή ή κλειδωμένη θέση – μακριά από παιδιά.
- **ΣΥΝΤΗΡΕΙΤΕ ΤΟ ΘΑΜΝΟΚΟΠΤΙΚΟ ΜΕ ΜΠΑΣΤΟΥΝΙ ΜΕ ΠΡΟΣΟΧΗ** - Διατηρείτε την κοπτική ακμή αιχμηρή και καθαρή για την καλύτερη απόδοση και για να μειώσετε τον κίνδυνο τραυματισμού. Διατηρείτε τις λαβές στεγνές, καθαρές, χωρίς λάδι και γράσο.
- **ΕΛΕΓΧΤΕ ΤΑ ΕΞΑΡΤΗΜΑΤΑ ΠΟΥ ΕΧΟΥΝ ΥΠΟΣΤΕΙ ΖΗΜΙΑ** - Πριν την περαιτέρω χρήση του θαμνοκοπτικού με μπαστούνι, αν έχει υποστεί ζημιά ένα προστατευτικό ή άλλο εξάρτημα, θα πρέπει να ελεγχθεί προσεκτικά για να προσδιοριστεί αν θα λειτουργήσει κανονικά και θα εκτελέσει την λειτουργία για την οποία προορίζεται. Ελέγχετε για την ευθυγράμμιση των κινούμενων μερών, το μάγκωμα κινούμενων μερών, τη θραύση εξαρτημάτων, τη στερέωση, και οποιαδήποτε άλλη συνθήκη μπορεί να επηρεάσει τη λειτουργία του. Ένα προστατευτικό της συσκευής ή άλλο εξάρτημα που έχει υποστεί ζημιά θα πρέπει να επισκευάζεται κατάλληλα ή να αντικαθίσταται από εξουσιοδοτημένο κέντρο σέρβις, εκτός αν υποδεικνύεται κάτι διαφορετικό σε άλλο σημείο στο παρόν εγχειρίδιο.

## Σέρβις

- **Το σέρβις στο εργαλείο πρέπει να γίνεται μόνο από εξειδικευμένο προσωπικό επισκευών.** Το σέρβις ή η συντήρηση που εκτελούνται από μη εξειδικευμένο προσωπικό μπορεί να έχουν ως αποτέλεσμα κίνδυνο τραυματισμού. Βλ. **Επισκευές**.
- **Όταν διενεργείτε σέρβις σε ένα εργαλείο, χρησιμοποιείτε μόνο ανταλλακτικά πανομοιότυπα με τα αρχικά εξαρτήματα. Ακολουθείτε τις οδηγίες στην ενότητα Συντήρηση, στο παρόν εγχειρίδιο.** Η χρήση μη

εγκεκριμένων ανταλλακτικών ή η μη τήρηση των Οδηγιών συντήρησης, μπορεί να δημιουργήσει κίνδυνο ηλεκτροπληξίας ή τραυματισμού.

## Ειδικοί κανόνες ασφαλείας

- **Κρατάτε το εργαλείο από μονωμένες επιφάνειες λαβής όταν εκτελείτε μια εργασία όπου το αξεσουάρ κοπής μπορεί να έρθει σε επαφή με αθέατα καλώδια.** Η επαφή με καλώδιο υπό τάση θα θέσει υπό ηλεκτρική τάση και τα εκτεθειμένα μεταλλικά μέρη του εργαλείου και θα προκαλέσει ηλεκτροπληξία στο χειριστή.

## Υπολειπόμενοι κίνδυνοι

Κατά τη χρήση του εργαλείου μπορεί να δημιουργηθούν επιπρόσθετοι υπολειπόμενοι κίνδυνοι, οι οποίοι ενδέχεται να μη συμπεριλαμβάνονται στις προειδοποιήσεις ασφαλείας που εσωκλείονται. Αυτοί οι κίνδυνοι μπορεί να προκληθούν από κακή χρήση, παρατεταμένη χρήση κλπ.

Παρά την εφαρμογή των σχετικών κανονισμών ασφαλείας και τη χρήση διατάξεων ασφαλείας, ορισμένοι υπολειπόμενοι κίνδυνοι δεν είναι δυνατό να αποφευχθούν. Σ' αυτούς περιλαμβάνονται:

- Τραυματισμούς από το άγγιγμα των περιστρεφόμενων/κινούμενων μερών.
- Τραυματισμούς από αλλαγή ποιωνδήποτε εξαρτημάτων, λεπίδων ή αξεσουάρ.
- Σωματικές βλάβες από παρατεταμένη χρήση εργαλείου. Όταν χρησιμοποιείτε οποιοδήποτε εργαλείο για παρατεταμένα χρονικά διαστήματα, να μην παραλείψετε με κανένα τρόπο να κάνετε τακτικά διαλείμματα.
- Βλάβη της ακοής.
- Κίνδυνοι στην υγεία που προκαλούνται από την εισπνοή σκόνης όταν χρησιμοποιείτε το εργαλείο (παράδειγμα:- όταν επεξεργάζεστε ξύλο, ειδικά δρυ, οξιά και MDF).

## Ασφαλής χρήση ηλεκτρικού ρεύματος

Το ηλεκτρικό μότερ έχει σχεδιαστεί μόνο για μία τάση. Ελέγχετε πάντα ότι η τάση του πακέτου μπαταριών συμφωνεί με αυτήν που αναγράφεται στην πινακίδα τεχνικών χαρακτηριστικών. Επίσης βεβαιωθείτε ότι η τάση του φορτιστή σας αντιστοιχεί σ' αυτή του ρεύματος δικτύου.



Ο φορτιστής STANLEY FATMAX έχει διπλή μόνωση σύμφωνα με το πρότυπο EN60335, επομένως δεν απαιτείται αγωγός γείωσης.



**ΠΡΟΕΙΔΟΠΟΙΗΣΗ:** Οι μονάδες 115 V πρέπει να χρησιμοποιούνται μέσω μετασχηματιστή απομόνωσης για ασφαλή λειτουργία, με πλέγμα γείωσης ανάμεσα στην πρωτεύουσα και στη δευτερεύουσα περιέλιξη.

Αν έχει υποστεί ζημιά το καλώδιο τροφοδοσίας ρεύματος, αυτό πρέπει να αντικατασταθεί από ειδικά κατασκευασμένο καλώδιο το οποίο διατίθεται μέσω των αντιπροσώπων σέρβις της STANLEY FATMAX.

## Χρήση καλωδίου επέκτασης

Δεν πρέπει να χρησιμοποιείτε καλώδιο επέκτασης εκτός αν είναι απολύτως απαραίτητο. Να χρησιμοποιείτε εγκεκριμένο καλώδιο επέκτασης κατάλληλο για την κατανάλωση ρεύματος

του φορτιστή σας (βλ. **Τεχνικά χαρακτηριστικά**). Το ελάχιστο μέγεθος αγωγών είναι 1 mm<sup>2</sup> και το μέγιστο μήκος είναι 30 m. Όταν χρησιμοποιείτε καλώδιο σε καρούλι, πάντα να ξετυλίγετε τελείως το καλώδιο.

## ΦΥΛΑΞΤΕ ΑΥΤΕΣ ΤΙΣ ΟΔΗΓΙΕΣ

### Φορτιστές

Οι φορτιστές STANLEY FATMAX δεν χρειάζονται καμία ρύθμιση και έχουν σχεδιαστεί να λειτουργούν όσο το δυνατόν πιο απλά.

### Σημαντικές οδηγίες ασφαλείας για όλους τους φορτιστές

**ΦΥΛΑΞΤΕ ΑΥΤΕΣ ΤΙΣ ΟΔΗΓΙΕΣ:** Το παρόν εγχειρίδιο περιέχει σημαντικές οδηγίες ασφαλείας και λειτουργίας για συμβατούς φορτιστές μπαταριών (αντράξτε στα **Τεχνικά χαρακτηριστικά**).

- Πριν χρησιμοποιήσετε τον φορτιστή, διαβάστε όλες τις οδηγίες και τις επισημάνσεις προσοχής πάνω στον φορτιστή, το πακέτο μπαταριών και το προϊόν όπου χρησιμοποιείται το πακέτο μπαταριών.



**ΠΡΟΕΙΔΟΠΟΙΗΣΗ:** Κίνδυνος ηλεκτροπληξίας. Μην επιτρέπεται να εισέλθει οποιοδήποτε υγρό μέσα στον φορτιστή. Μπορεί να προκληθεί ηλεκτροπληξία.



**ΠΡΟΕΙΔΟΠΟΙΗΣΗ:** Συνιστούμε τη χρήση διάταξης προστασίας από ρεύμα διαρροής με διαβάθμιση έντασης ρεύματος διαρροής 30 mA ή μικρότερη.



**ΠΡΟΣΟΧΗ:** Κίνδυνος εγκαυμάτων. Για να μειώσετε τον κίνδυνο τραυματισμού, φορτίζετε μόνο επαναφορτιζόμενες μπαταρίες STANLEY FATMAX. Άλλοι τύποι μπαταριών μπορεί να εκραγούν προκαλώντας τραυματισμό και ζημιά.



**ΠΡΟΣΟΧΗ:** Τα παιδιά θα πρέπει να βρίσκονται υπό επίβλεψη ώστε να διασφαλίζεται ότι δεν παίζουν με τη συσκευή.

**ΕΙΔΟΠΟΙΗΣΗ:** Υπό ορισμένες συνθήκες, με τον φορτιστή συνδεδεμένο στην παροχή ρεύματος, οι εκτεθειμένες επαφές φόρτισης μέσα στον φορτιστή μπορεί να βραχυκυκλωθούν από ξένο υλικό. Τα ξένα υλικά με αγώγιμες ιδιότητες, όπως είναι, αλλά χωρίς περιορισμός σε αυτά, το σύρμα τριψίματος, το αλουμινόχαρτο ή οποιαδήποτε συσσώρευση μεταλλικών σωματιδίων, θα πρέπει να διατηρούνται μακριά από τις κοιλότητες των φορτιστών. Πάντα αποσυνδέετε τον φορτιστή από την παροχή ρεύματος όταν δεν υπάρχει πακέτο μπαταριών στην κοιλότητα. Αποσυνδέετε τον φορτιστή από την πρίζα πριν επιχειρήσετε να τον καθαρίσετε

- **ΜΗΝ επιχειρήσετε να φορτίσετε το πακέτο μπαταριών με οποιοσδήποτε φορτιστές άλλους από τους αναφερόμενους στο παρόν εγχειρίδιο.** Ο φορτιστής και το πακέτο μπαταριών έχουν σχεδιαστεί ειδικά για να λειτουργούν μαζί.
- **Αυτοί οι φορτιστές δεν προορίζονται για οποιοσδήποτε χρήσεις άλλες από φόρτιση επαναφορτιζόμενων μπαταριών STANLEY FATMAX.** Οποιοσδήποτε άλλες χρήσεις μπορεί να προκαλέσουν κίνδυνο πυρκαγιάς και ελαφράς ή θανατηφόρου ηλεκτροπληξίας.
- **Μην εκθέσετε τον φορτιστή σε βροχή ή χιόνι.**

- **Τραβάτε το φιλ και όχι το καλώδιο όταν απουσνδέετε τον φορτιστή.** Έτσι θα μειωθεί ο κίνδυνος ζημιάς στο φιλ και στο καλώδιο.
- **Να βεβαιώνετε ότι το καλώδιο έχει διευθετηθεί έτσι ώστε να μην πατηθεί, μπερδευτεί στα πόδια ατόμων ή υποβληθεί με άλλο τρόπο σε ζημιά ή καταπόνηση.**
- **Μη χρησιμοποιήσετε καλώδιο επέκτασης εκτός αν είναι απολύτως απαραίτητο.** Η χρήση ακατάλληλου καλωδίου επέκτασης θα μπορούσε να επιφέρει κίνδυνο πυρκαγιάς και ελαφράς ή θανατηφόρου ηλεκτροπληξίας.
- **Μην τοποθετείτε οποιοδήποτε αντικείμενο πάνω στον φορτιστή και μην τοποθετείτε τον φορτιστή σε μαλακή επιφάνεια που θα μπορούσε να φράξει τα ανοίγματα αερίσμου και να έχει ως αποτέλεσμα έντονη εσωτερική θέρμανση.** Τοποθετείτε τον φορτιστή μακριά από οποιαδήποτε πηγή θερμότητας. Ο φορτιστής αερίζεται μέσω ανοιγμάτων στο πάνω και στο κάτω μέρος του περιβλήματος.
- **Μη χρησιμοποιήσετε τον φορτιστή αν το καλώδιο ή το φιλ του έχει υποστεί ζημιά—φροντίστε να αντικατασταθούν άμεσα.**
- **Μη χρησιμοποιήσετε τον φορτιστή αν έχει δεχτεί δυνατό χτύπημα, έχει πέσει ή αν έχει υποστεί ζημιά με οποιοδήποτε άλλο τρόπο.** Παραδώστε τον σε εξουσιοδοτημένο κέντρο σέρβις.
- **Μην απουσαρμολογήσετε τον φορτιστή. Παραδώστε τον σε εξουσιοδοτημένο κέντρο σέρβις όταν απαιτείται σέρβις ή επισκευή.** Η λανθασμένη επανασυναρμολόγηση μπορεί να έχει ως αποτέλεσμα κίνδυνο ελαφράς ή θανατηφόρου ηλεκτροπληξίας ή πυρκαγιάς.
- Σε περίπτωση που το καλώδιο τροφοδοσίας ρεύματος έχει υποστεί ζημιά, αυτό πρέπει να αντικατασταθεί άμεσα από τον κατασκευαστή, τον αντιπρόσωπό του για σέρβις ή άτομο με παρόμοια εξειδίκευση, ώστε να αποτραπεί οποιοσδήποτε κίνδυνος.
- **Απουσνδέετε τον φορτιστή από την πρίζα πριν επιχειρήσετε οποιοδήποτε καθαρισμό. Έτσι θα μειωθεί ο κίνδυνος ηλεκτροπληξίας.** Με την αφαίρεση του πακέτου μπαταριών δεν μειώνεται αυτός ο κίνδυνος.
- **ΠΟΤΕ** μην επιχειρήσετε να συνδέσετε δύο φορτιστές μεταξύ τους.
- **Ο φορτιστής έχει σχεδιαστεί για να λειτουργεί με κανονικό οικιακό ρεύμα 230 V. Μην επιχειρήσετε να τον χρησιμοποιήσετε με οποιαδήποτε άλλη τάση.** Αυτό δεν ισχύει για τον φορτιστή οχήματος.

## Φόρτιση μιας μπαταρίας (Εικ. Β)







1. Συνδέστε τον φορτιστή σε κατάλληλη πρίζα πριν τοποθετήσετε το πακέτο μπαταριών.
2. Εισάγετε το πακέτο μπαταριών **9** στον φορτιστή και βεβαιωθείτε ότι το πακέτο μπαταριών έχει τερματίσει πλήρως στην κανονική του θέση μέσα στον φορτιστή. Η κόκκινη λυχνία (φόρτιση) θα αναβοσβήνει επανειλημμένα υποδηλώνοντας ότι έχει αρχίσει η διαδικασία φόρτισης.
3. Η φόρτιση έχει ολοκληρωθεί όταν το κόκκινο φως είναι μόνιμα αναμμένο. Τότε το πακέτο μπαταριών είναι πλήρως φορτισμένο και μπορείτε να το χρησιμοποιήσετε άμεσα ή να

το αφήσετε τοποθετημένο στον φορτιστή. Για να αφαιρέσετε το πακέτο μπαταριών από τον φορτιστή, πατήστε το κουμπί αποσφάλισης μπαταρίας **10** που βρίσκεται πάνω στο πακέτο μπαταριών.

**ΣΗΜΕΙΩΣΗ:** Για να εξασφαλίσετε μέγιστη απόδοση και μέγιστη ωφέλιμη ζωή των πακέτων μπαταριών ιόντων λιθίου, φορτίστε πλήρως το πακέτο μπαταριών πριν την πρώτη χρήση.

## Λειτουργία του φορτιστή

Ανατρέξτε στις παρακάτω ενδείξεις σχετικά με την κατάσταση φόρτισης του πακέτου μπαταριών.

Ενδείξεις φόρτισης	
 Φορτίζεται	
 Πλήρως φορτισμένο	
 Καθυστέρηση θερμού/ψυχρού πακέτου μπαταρίας*	

Αυτός ο φορτιστής έχει σχεδιαστεί να ανιχνεύει ορισμένα προβλήματα που μπορεί να προκύψουν. Τα προβλήματα υποδεικνύονται από την κόκκινη λυχνία όταν αναβοσβήνει με γρήγορο ρυθμό. Αν συμβεί αυτό, αφαιρέστε και τοποθετήστε πάλι το πακέτο μπαταριών μέσα στο φορτιστή. Αν το πρόβλημα επιμένει, δοκιμάστε ένα διαφορετικό πακέτο μπαταριών για να δείτε αν λειτουργεί σωστά ο φορτιστής. Αν το νέο πακέτο μπαταρίας φορτίζεται κανονικά, τότε το αρχικό πακέτο έχει βλάβη και πρέπει να το παραδώσετε για ανακύκλωση σε κέντρο σέρβις ή σε άλλο σημείο συλλογής. Αν και με το νέο πακέτο μπαταριών παράγεται η ίδια ένδειξη βλάβης όπως και με το αρχικό, τότε αναθέστε σε εξουσιοδοτημένο κέντρο σέρβις να ελέγξει το φορτιστή και το πακέτο μπαταριών.

Ο/Οι συμβατός(-οί) φορτιστής(-ές) δεν θα φορτίσουν ένα πακέτο μπαταριών που παρουσιάζει βλάβη. Ο φορτιστής θα υποδηλώσει τη βλάβη μπαταρίας μη ανάβοντας καθόλου τη λυχνία ή εμφανίζοντας την ακολουθία αναβοσβήσιματος: πρόβλημα μπαταριών ή φορτιστή.

**ΣΗΜΕΙΩΣΗ:** Αυτό θα μπορούσε να σημαίνει και πρόβλημα με φορτιστή.

Αν ο φορτιστής υποδηλώνει πρόβλημα, δώστε τον φορτιστή και το πακέτο μπαταριών για έλεγχο σε εξουσιοδοτημένο κέντρο σέρβις.

## Καθυστέρηση θερμού/ψυχρού πακέτου μπαταρίας

Αν ο φορτιστής ανιχνεύσει πακέτο μπαταριών με υπερβολικά υψηλή ή χαμηλή θερμοκρασία, ξεκινά αυτόματα μια Καθυστέρηση θερμού/ψυχρού πακέτου μπαταριών, αναστέλλοντας τη φόρτιση έως ότου το πακέτο μπαταριών έχει φθάσει σε κατάλληλη θερμοκρασία. Κατόπιν, ο φορτιστής αρχίζει αυτόματα τη φόρτιση του πακέτου. Αυτή η λειτουργία διασφαλίζει τη μέγιστη διάρκεια ζωής του πακέτου μπαταριών. Ένα κρύο πακέτο μπαταριών θα φορτίζεται πιο αργά από ένα θερμό πακέτο μπαταριών. Το πακέτο μπαταριών θα φορτιστεί με αυτή τη μικρότερη ταχύτητα σε όλο τον κύκλο φόρτισης και δεν θα επιστρέφει στη μέγιστη ταχύτητα φόρτισης ακόμα και αν η μπαταρία ζεσταθεί.

## ΟΔΗΓΙΕΣ ΚΑΘΑΡΙΣΜΟΥ ΤΟΥ ΦΟΡΤΙΣΤΗ



**ΠΡΟΕΙΔΟΠΟΙΗΣΗ:** Κίνδυνος ηλεκτροπληξίας. **Αποσυνδέετε το φορτιστή από την πρίζα ρεύματος AC πριν τον καθαρισμό.** Οι ρύποι και το γράσο μπορούν να αφαιρεθούν από τις εξωτερικές επιφάνειες του φορτιστή με χρήση ενός πανιού ή μιας μαλακής, μη μεταλλικής βούρτσας. Μην χρησιμοποιείτε νερό ή οποιοδήποτε καθαριστικό διάλυμα. Ποτέ μην αφήσετε οποιοδήποτε υγρό να εισέλθει στο εργαλείο. Ποτέ μη βυθίσετε κανένα μέρος του εργαλείου σε υγρό.

## Πακέτα μπαταριών

### Σημαντικές οδηγίες ασφαλείας για όλα τα πακέτα μπαταριών

Όταν παραγγέλνετε ανταλλακτικά πακέτα μπαταριών, να βεβαιώνετε ότι έχετε συμπεριλάβει αριθμό καταλόγου και τάση.

Το πακέτο μπαταριών δεν είναι πλήρως φορτισμένο κατά την παράδοσή του. Πριν χρησιμοποιήσετε το πακέτο μπαταριών και τον φορτιστή, διαβάστε τις παρακάτω οδηγίες ασφαλείας. Κατόπιν ακολουθήστε τις αναφερόμενες διαδικασίες φόρτισης.

### ΔΙΑΒΑΣΤΕ ΟΛΕΣ ΤΙΣ ΟΔΗΓΙΕΣ

- **Μην φορτίσετε ή χρησιμοποιήσετε την μπαταρία σε εκρηκτική ατμόσφαιρα, όπως με παρουσία εύφλεκτων υγρών, αερίων ή σκόνης.** Η εισαγωγή ή αφαίρεση της μπαταρίας από τον φορτιστή μπορεί να προκαλέσει ανάφλεξη της σκόνης ή των αναθυμιάσεων.
- **Ποτέ μην εισάγετε με τη βία πακέτο μπαταριών σε φορτιστή. Μην τροποποιήσετε με κανένα τρόπο ένα πακέτο μπαταριών για να ταιριάζει σε μη συμβατό φορτιστή, επειδή το πακέτο μπαταριών μπορεί να σπάσει προκαλώντας σοβαρό τραυματισμό.**
- Φορτίστε τα πακέτα μπαταριών μόνο σε φορτιστές STANLEY FATMAX.
- **ΜΗ βρέχετε το προϊόν και μην το βυθίσετε ποτέ σε νερό ή άλλα υγρά.**
- **Μην αποθηκεύετε ή χρησιμοποιείτε το εργαλείο και το πακέτο μπαταριών σε θεσίες όπου η θερμοκρασία μπορεί να φθάσει ή να υπερβεί τους 40 °C (104 °F) (όπως σε εξωτερικά παραπήγματα ή μεταλλικά κτίρια το καλοκαίρι).**
- **Μην κάψετε το πακέτο μπαταριών, ακόμα και αν έχει σοβαρή ζημιά ή αν έχει φθαρεί τελείως.** Το πακέτο μπαταριών μπορεί να εκραγεί σε φωτιά. Όταν καίγονται πακέτα μπαταριών ιόντων λιθίου παράγονται τοξικές αναθυμιάσεις και τοξικά υλικά.
- **Αν τα περιεχόμενα της μπαταρίας έρθουν σε επαφή με το δέρμα, ξεπλύνετε αμέσως την περιοχή με ήπιο σαπούνι και νερό.** Αν το υγρό της μπαταρίας έρθει σε επαφή με το μάτι, ξεπλύνετε το ανοικτό μάτι με νερό για 15 λεπτά ή έως ότου σταματήσει ο ερεθισμός. Αν χρειαστεί ιατρική βοήθεια, αναφέρετε ότι ο ηλεκτρολύτης της μπαταρίας αποτελείται από μείγμα υγρών οργανικών ανθρακικών ενώσεων και αλάτων λιθίου.

- **Τα περιεχόμενα των στοιχείων της ανοιγμένης μπαταρίας μπορεί να προκαλέσουν ερεθισμό του αναπνευστικού συστήματος.** Παρέχετε καθαρό αέρα. Αν τα συμπτώματα επιμένουν, ζητήστε ιατρική βοήθεια.



**ΠΡΟΕΙΔΟΠΟΙΗΣΗ:** Κίνδυνος εγκαυμάτων. Το υγρό της μπαταρίας μπορεί να αναφλεγεί αν εκτεθεί σε σπινθήρα ή φλόγα.



**ΠΡΟΕΙΔΟΠΟΙΗΣΗ:** Ποτέ μην επιχειρήσετε να ανοίξετε το πακέτο μπαταριών για οποιονδήποτε λόγο. Αν το περίβλημα του πακέτου μπαταριών είναι ραγιμένο ή έχει υποστεί ζημιά, μην εισάγετε το πακέτο στον φορτιστή. Μην συνθλίψετε, ρίξετε κάτω ή προзенήσετε ζημιά στο πακέτο μπαταριών. Μην χρησιμοποιήσετε πακέτο μπαταριών ή φορτιστή που έχει δεχθεί ισχυρό χτύπημα, έχει πέσει, έχει πατηθεί από όχημα ή έχει υποστεί ζημιά με οποιονδήποτε τρόπο (π.χ. τρυπηθεί με καρφί, χτυπηθεί με σφυρί, πατηθεί). Μπορεί να προκληθεί ελαφρά ή θανατηφόρος ηλεκτροπληξία. Τα πακέτα μπαταριών που έχουν υποστεί ζημιά θα πρέπει να παραδίδονται στο κέντρο σέρβις για ανακύκλωση.



**ΠΡΟΕΙΔΟΠΟΙΗΣΗ:** Κίνδυνος πυρκαγιάς. **Μην αποθηκεύετε ή μεταφέρετε το πακέτο μπαταριών με τρόπο ώστε μεταλλικά αντικείμενα να μπορούν να έρθουν σε επαφή με εκτεθειμένους ακροδέκτες μπαταρίας.** Για παράδειγμα, μην τοποθετείτε το πακέτο μπαταριών μέσα σε ποδιές, τσέπες, εργαλειοθήκες, κουτιά μεταφοράς προϊόντων, συρτάρια κλπ. μαζί με μη στερεωμένα καρφιά, βίδες, κλειδιά κλπ.



**ΠΡΟΣΟΧΗ:** Όταν δεν χρησιμοποιείτε το εργαλείο, τοποθετείτε το στο πλάι του πάνω σε μια σταθερή επιφάνεια όπου δεν θα προκαλέσει κίνδυνο λόγω παραπατήματος ή πτώσης. Ορισμένα εργαλεία με μεγάλα πακέτα μπαταριών μπορούν να στέκονται όρθια πάνω στο πακέτο μπαταριών αλλά μπορεί να πέσουν εύκολα αν σπρωχτούν.

## Μεταφορά



**ΠΡΟΕΙΔΟΠΟΙΗΣΗ:** Κίνδυνος πυρκαγιάς. Η μεταφορά μπαταριών μπορεί ενδεχομένως να γίνει αιτία πυρκαγιάς αν οι πόλοι της μπαταρίας έρθουν κατά λάθος σε επαφή με αγωγίμα υλικά. Κατά την μεταφορά μπαταριών να βεβαιώνετε ότι οι πόλοι των μπαταριών είναι προστατευμένοι και καλά μονωμένοι από υλικά που θα μπορούσαν να έρθουν σε επαφή μαζί τους και να προκαλέσουν βραχυκύκλωμα.

Οι μπαταρίες STANLEY FATMAX συμμορφώνονται με όλους τους εφαρμοσίμους κανονισμούς μεταφορών προϊόντων, όπως αυτοί καθορίζονται από τα βιομηχανικά και νομικά πρότυπα, στα οποία περιλαμβάνονται ο Συστάσεις των Ηνωμένων Εθνών σχετικά με τη μεταφορά επικίνδυνων αγαθών, οι κανονισμοί μεταφοράς επικίνδυνων αγαθών της Διεθνούς Ένωσης Αερομεταφορών (IATA), οι διεθνείς ναυτιλιακοί κανονισμοί περί επικίνδυνων αγαθών (IMDG) και η Ευρωπαϊκή συμφωνία για τις διεθνείς οδικές μεταφορές επικίνδυνων αγαθών (ADR). Τα στοιχεία και οι μπαταρίες ιόντων λιθίου έχουν δοκιμαστεί σύμφωνα με το τμήμα 38.3 του Εγχειριδίου και κριτηρίων

δοκιμών των συστάσεων των Ηνωμένων Εθνών σχετικά με τη μεταφορά επικίνδυνων αγαθών.

Στις περισσότερες περιπτώσεις, η αποστολή ενός πακέτου μπαταριών STANLEY FATMAX θα εξαιρείται από την ταξινόμηση ως πλήρως ρυθμιζόμενο Επικίνδυνο υλικό Κατηγορίας 9. Γενικά, μόνο για αποστολές που περιέχουν μπαταρία ιόντων λιθίου με ενεργειακή διαβάθμιση μεγαλύτερη από 100 βατώρες (Wh) θα απαιτείται αποστολή ως πλήρως ρυθμιζόμενο υλικό Κατηγορίας 9. Σε όλες τις μπαταρίες ιόντων λιθίου, η διαβάθμιση βατωρών επισημαίνεται πάνω στο πακέτο μπαταριών. Επιπλέον, λόγω περιπλοκών από τους κανονισμούς, η STANLEY FATMAX δεν συνιστά την ξεχωριστή αεροπορική αποστολή πακέτων μπαταριών ιόντων λιθίου, ανεξάρτητα από τη διαβάθμιση σε βατώρες. Οι αποστολές εργαλείων μαζί με μπαταρίες (συνδυασμένον κιτ) μπορούν να γίνουν αεροπορικές ως εξαιρούμενες αν η διαβάθμιση σε βατώρες του πακέτου μπαταριών δεν είναι μεγαλύτερη από 100 Wh.

Ανεξάρτητα από το αν μια αποστολή θεωρείται εξαιρούμενη ή πλήρως ρυθμιζόμενη, αποτελεί ευθύνη του αποστολέα να λάβει υπόψη του τους πιο πρόσφατους κανονισμούς για τις απαιτήσεις συσκευασίας, σήμανσης και τεκμηρίωσης.

Οι πληροφορίες που παρέχονται στην παρούσα ενότητα του εγχειριδίου, παρέχονται καλή τη πίστη και πιστεύεται ότι είναι ακριβείς κατά το χρόνο της σύνταξης του εγγράφου. Ωστόσο δεν παρέχεται καμία εγγύηση, ρητή ή συναγόμενη. Αποτελεί ευθύνη του αγοραστή να βεβαιωθεί ότι οι δραστηριότητες του συμμορφώνονται με τους εφαρμόσιμους κανονισμούς

## Υποδείξεις

1. Το καλύτερο μέρος φύλαξης είναι ένα δροσερό και ξηρό μέρος μακριά από το άμεσο ηλιακό φως και από υπερβολική ζέση ή κρύο. Για βέλτιστη απόδοση και διάρκεια ζωής της μπαταρίας, φυλάσσετε τα πακέτα μπαταριών σε θερμοκρασία δωματίου, όταν δεν χρησιμοποιούνται.
2. Για μεγάλο χρόνο φύλαξης, για τα καλύτερα αποτελέσματα συνιστάται να αποθηκεύετε το πακέτο μπαταριών πλήρως φορτισμένο, σε δροσερό, ξηρό μέρος, εκτός του φορτιστή.

**ΣΗΜΕΙΩΣΗ:** Τα πακέτα μπαταριών δεν θα πρέπει να αποθηκεύονται τελειώς εκφορτισμένα. Το πακέτο μπαταριών θα χρειαστεί να επαναφορτιστεί πριν τη χρήση.

## Ετικέτες πάνω στον φορτιστή και στο πακέτο μπαταριών

Επιπλέον των εικονογραμμάτων που χρησιμοποιούνται στο εγχειρίδιο αυτό, οι ετικέτες πάνω στον φορτιστή και στο πακέτο μπαταριών μπορεί να δείχνουν τα εξής εικονογράμματα:



Διαβάστε το εγχειρίδιο οδηγιών πριν τη χρήση.



Ανατρέξτε στα **Τεχνικά στοιχεία** σχετικά με τον χρόνο φόρτισης.



Μην αγγίζετε με αγώγιμα αντικείμενα.



Μη φορτίζετε πακέτα μπαταριών που έχουν υποστεί ζημιά.



Μην τα εκθέτετε σε νερό.



Φροντίζετε να αντικαθίστανται άμεσα τα καλώδια που παρουσιάζουν βλάβη.



Φορτίζετε μόνο μεταξύ 4 °C και 40 °C.



Μόνο για χρήση σε εσωτερικό χώρο.



Απορρίψτε το πακέτο μπαταριών με τρόπο φιλικό για το περιβάλλον.



Φορτίζετε τα πακέτα μπαταριών STANLEY FATMAX μόνο με τους καθορισμένους φορτιστές STANLEY FATMAX. Η φόρτιση πακέτων μπαταριών άλλων από τις προβλεπόμενες μπαταρίες STANLEY FATMAX με χρήση φορτιστή STANLEY FATMAX μπορεί να προκαλέσει έκρηξη τους ή να επιφέρει άλλες επικίνδυνες καταστάσεις.



Μην κάψετε το πακέτο μπαταριών.

## Τύπος μπαταρίας

Το SFMCPH845 λειτουργεί με πακέτο μπαταριών 18 βολτ.

Μπορούν να χρησιμοποιηθούν τα παρακάτω πακέτα μπαταριών: SFMCB202, SFMCB204, SFMCB206. Για περισσότερες πληροφορίες ανατρέξτε στα **Τεχνικά χαρακτηριστικά**.

## Περιεχόμενα συσκευασίας

Η συσκευασία περιέχει:

- 1 Θαμνοκοπτική
  - 1 Θήκη
  - 1 Μπαταρία
  - 1 Φορτιστή
  - 1 Εγχειρίδιο οδηγιών
- *Ελέγξτε για ζημιές στο εργαλείο, τα εξαρτήματα ή τα παρελκόμενα, που μπορεί να προκλήθηκαν κατά τη μεταφορά.*
  - *Αφιερώστε χρόνο για να διαβάσετε σχολαστικά και να κατανοήσετε αυτό το εγχειρίδιο πριν τη χρήση του προϊόντος.*

## Σημάνσεις πάνω στο εργαλείο

Στο εργαλείο εμφανίζονται τα εξής εικονογράμματα:



Διαβάστε το εγχειρίδιο οδηγιών πριν τη χρήση.



Φοράτε προστασία ακοής.



Φοράτε προστασία ματιών.



Φοράτε προστασία κεφαλής.



Φοράτε αντιολισθητικά υποδήματα.



Προσέχετε για τυχόν αντικείμενα που πέφτουν.



Μην εκθέτετε το εργαλείο στη βροχή ή σε υψηλή υγρασία και μην το αφήνετε στο ύπαιθρο όταν βρέχει.

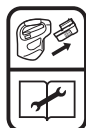

Απενεργοποιήστε το εργαλείο. Πριν πραγματοποιήσετε οποιαδήποτε συντήρηση στο εργαλείο, αφαιρέστε την μπαταρία από το εργαλείο.



Κρατάτε τους παρευρισκόμενους μακριά.



Κρατάτε τα χέρια μακριά από τη λεπίδα.



Κίνδυνος θανάτου από ηλεκτροπληξία. Κρατηθείτε τουλάχιστον 10 m μακριά από εναέρια καλώδια.



Ηχητική ισχύς εγγυημένη σύμφωνα με την Οδηγία 2000/14/ΕΚ.

## Θέση κωδικού ημερομηνίας (Εικ. Q)

Ο κωδικός ημερομηνίας **29**, ο οποίος περιλαμβάνει και το έτος κατασκευής, είναι σταμπαρισμένος πάνω στο περιβλήμα.

Παράδειγμα:

2019 XX XX

Έτος κατασκευής

## Περιγραφή (Εικ. A)



**ΠΡΟΕΙΔΟΠΟΙΗΣΗ:** Ποτέ μην τροποποιήσετε το ηλεκτρικό εργαλείο ή οποιοδήποτε μέρος του. Θα μπορούσε να προκύψει ζημιά ή τραυματισμός.

- |                                  |                                |
|----------------------------------|--------------------------------|
| 1 Διακόπτης σκανδάλης            | 9 Κεφαλή πέντε θέσεων          |
| 2 Κουμπί ασφάλισης               | 10 Λεπίδα κοπτικού             |
| 3 Μπαταρία                       | 11 Συγκρότημα λαβής            |
| 4 Περιοχή λαβής με αφρώδες υλικό | 12 Συγκρότημα κεφαλής κοπτικού |
| 5 Κοντάρι με σπείρωμα            |                                |
| 6 Χιτώνιο με σπείρωμα            |                                |
| 7 Κούμπωμα ασφάλισης             |                                |
| 8 Προστατευτικό χεριού           |                                |

## Προβλεπόμενη χρήση

Το θαμνοκοπτικό σας STANLEY FATMAX, SFMCPH845 έχει σχεδιαστεί για επαγγελματικές εφαρμογές διακοσμητικού κλαδέματος.

**ΜΗ** χρησιμοποιείτε το προϊόν υπό υγρές συνθήκες ή με την παρουσία εύφλεκτων υγρών ή αερίων.

Αυτό το θαμνοκοπτικό με μπαταρία είναι ένα επαγγελματικό ηλεκτρικό εργαλείο.

**ΜΗΝ** αφήνετε παιδιά να έρθουν σε επαφή με το εργαλείο. Απαιτείται επίβλεψη όταν το εργαλείο το χρησιμοποιούν άπειροι χρήστες.

- **Μικρά παιδιά και εξασθενημένα άτομα.** Αυτή η συσκευή δεν προορίζεται για χρήση χωρίς επίβλεψη από μικρά παιδιά ή εξασθενημένα άτομα.
- Το προϊόν αυτό δεν προορίζεται για χρήση από άτομα (περιλαμβανομένων παιδιών) που έχουν μειωμένες σωματικές, αισθητηριακές ή διανοητικές ικανότητες, ή έλλειψη εμπειρίας, γνώσης ή δεξιοτήτων, εκτός αν τα άτομα αυτά επιβλέπονται από άτομο υπεύθυνο για την ασφάλειά τους. Τα παιδιά δεν πρέπει να μένουν ποτέ μόνα τους με αυτό το προϊόν.

## ΣΥΝΑΡΜΟΛΟΓΗΣΗ ΚΑΙ ΡΥΘΜΙΣΕΙΣ



**ΠΡΟΕΙΔΟΠΟΙΗΣΗ:** Για να μειώσετε τον κίνδυνο σοβαρού τραυματισμού, απενεργοποιείτε το εργαλείο και αποσυνδέετε το πακέτο μπαταριών πριν κάνετε οποιοδήποτε ρυθμίσεις ή πριν αφαιρέσετε/εγκαταστήσετε προσαρτήματα ή αξεσουάρ. Τυχόν αθέλητη εκκίνηση μπορεί να προκαλέσει τραυματισμό.



**ΠΡΟΕΙΔΟΠΟΙΗΣΗ:** Χρησιμοποιείτε μόνο πακέτα μπαταριών και φορτιστές STANLEY FATMAX.

## Εισαγωγή και αφαίρεση του πακέτου μπαταριών από το εργαλείο (Εικ. B, C)

**ΣΗΜΕΙΩΣΗ:** Βεβαιωθείτε ότι το πακέτο μπαταριών **9** είναι πλήρως φορτισμένο.

### Για να εγκαταστήσετε το πακέτο μπαταριών μέσα στη λαβή του εργαλείου

1. Ευθυγραμμίστε το πακέτο μπαταριών **9** με τις ράγες μέσα στη λαβή του εργαλείου (Εικ. B).
2. Εισάγετε το πακέτο μπαταριών στη λαβή έως ότου εδράσει σταθερά μέσα στο εργαλείο και βεβαιωθείτε ότι ακούτε να ασφαλίξει στη θέση του.

### Για να αφαιρέσετε το πακέτο μπαταριών από το εργαλείο

1. Πατήστε το κουμπί απελευθέρωσης **10** και τραβήξτε σταθερά το πακέτο μπαταριών ώστε να βγει από τη λαβή του εργαλείου.
2. Εισάγετε το πακέτο μπαταριών μέσα στο φορτιστή όπως περιγράφεται στο τμήμα περί φορτιστή του παρόντος χειριριδίου.

## ΠΑΚΕΤΑ ΜΠΑΤΑΡΙΩΝ ΜΕ ΕΝΔΕΙΞΗ ΕΠΙΠΕΔΟΥ ΦΟΡΤΙΣΗΣ (ΕΙΚ. C)

Ορισμένα πακέτα μπαταριών STANLEY FATMAX περιλαμβάνουν ένδειξη επιπέδου φόρτισης με τρεις πράσινες λυχνίες LED που υποδηλώνουν το επίπεδο φόρτισης που απομένει στο εκάστοτε πακέτο μπαταριών.

Για να ενεργοποιήσετε την ένδειξη επιπέδου φόρτισης, πατήστε και κρατήστε πατημένο το κουμπί ένδειξης επιπέδου φόρτισης **11**. Θα ανάψει ένας συνδυασμός των τριών πράσινων λυχνιών LED που είναι ενδεικτικός του επιπέδου του φορτίου που απομένει. Όταν το επίπεδο φόρτισης στην μπαταρία είναι κάτω από το χρησιμοποιησιμο όριο, η ένδειξη επιπέδου φόρτισης δεν θα ανάψει και η μπαταρία θα χρειαστεί να επαναφορτιστεί.

**ΣΗΜΕΙΩΣΗ:** Η ένδειξη επιπέδου φόρτισης αποτελεί απλά μια προσεγγιστική ένδειξη του επιπέδου φόρτισης που έχει απομείνει στο πακέτο μπαταριών. Δεν δείχνει τη λειτουργικότητα του εργαλείου και υπόκειται σε μεταβολές βάσει των εξαρτημάτων του προϊόντος, της θερμοκρασίας και της εφαρμογής του τελικού χρήστη.

## Σύνδεση του συγκροτήματος κεφαλής κοπτικού στο συγκρότημα λαβής (Εικ. A, D)

Με συνδυασμό του συγκροτήματος λαβής **11** και του συγκροτήματος κεφαλής κοπτικού **12** δημιουργείται ένα θαμνοκοπτικό με μαστούνι που είναι περίπου 1,8 m (6 πόδια).

- Ευθυγραμμίστε την αυλάκωση στο εξωτερικό του άκρου σύνδεσης του συγκροτήματος λαβής **11** με το γλωσσίδι στο εσωτερικό του άκρου σύνδεσης του συγκροτήματος κεφαλής κοπτικού **12**.
- Περάστε το χιτώνιο με σπείρωμα **6** στο συγκρότημα κεφαλής κοπτικού προς τα κάτω όσο είναι δυνατόν και περιστρέψτε το χιτώνιο δεξιόστροφα έως ότου σταματήσει και καλύψει πλήρως το πορτοκαλί σπείρωμα.

**ΠΡΟΕΙΔΟΠΟΙΗΣΗ:** Πάντα να ελέγχετε για να βεβαιώνετε ότι το χιτώνιο έχει βιδωθεί πλήρως και ότι δεν είναι πλέον ορατό το σπείρωμα. Το μη πλήρες βίδωμα του χιτωνίου θα μπορούσε να επιφέρει αποσύνδεση των συγκροτημάτων και τη δημιουργία επικίνδυνης κατάστασης. Περιοδικά ελέγχετε τις συνδέσεις για να εξασφαλίσετε ότι δεν είναι ορατό το σπείρωμα.

## Αποσύνδεση του συγκροτήματος κεφαλής κοπτικού (Εικ. D)

**ΠΡΟΕΙΔΟΠΟΙΗΣΗ:** Κοφτερή κινούμενη λεπίδα. Για αποτροπή της αθλήτης λειτουργίας, βεβαιωθείτε ότι η μπαταρία έχει αποσυνδεθεί από τη λαβή πριν πραγματοποιήσετε τις παρακάτω διαδικασίες. Σε αντίθετη περίπτωση υπάρχει κίνδυνος πρόκλησης σοβαρού τραυματισμού.

Όταν αποσυνδέετε μεταξύ τους τα συγκροτήματα, στηρίξτε το συγκρότημα λαβής **11** πάνω στο έδαφος και πιάστε το κέντρο του συγκροτήματος κεφαλής κοπτικού **12** με το ένα χέρι. Χρησιμοποιήστε το άλλο χέρι για να λασκάρετε το χιτώνιο με σπείρωμα και κατόπιν τραβήξτε και ξεχωρίστε τα δύο μέρη.

## ΛΕΙΤΟΥΡΓΙΑ

### Οδηγίες χρήσης

**ΠΡΟΕΙΔΟΠΟΙΗΣΗ:** Τηρείτε πάντοτε τις οδηγίες ασφαλείας και τους ισχύοντες κανονισμούς.

**ΠΡΟΕΙΔΟΠΟΙΗΣΗ:** Για να μειώσετε τον κίνδυνο σοβαρού τραυματισμού, απενεργοποιείτε το εργαλείο και αποσυνδέετε το πακέτο μπαταριών πριν κάνετε οποιαδήποτε ρυθμίσεις ή πριν αφαιρέσετε/εγκαταστήσετε προσαρτήματα ή αξεσουάρ. Τυχόν αθλήτη εκκίνηση μπορεί να προκαλέσει τραυματισμό.

### Σωστή τοποθέτηση των χεριών (Εικ. D)

**ΠΡΟΕΙΔΟΠΟΙΗΣΗ:** Για να μειώσετε τον κίνδυνο σοβαρού τραυματισμού, ΠΑΝΤΑ χρησιμοποιείτε τη σωστή θέση των χεριών όπως δείχνει η εικόνα.

**ΠΡΟΕΙΔΟΠΟΙΗΣΗ:** Για να μειώσετε τον κίνδυνο σοβαρού τραυματισμού, ΠΑΝΤΑ κρατάτε σταθερά το εργαλείο σε αναμονή απότομης αντίδρασης.

Πάντα να κρατάτε το κοπτικό όπως φαίνεται στις εικόνες στο χειρίδιο αυτό, με ένα χέρι στη λαβή διακοπών **14** και ένα χέρι στην περιοχή λαβής με αφρώδες υλικό **4**.

### Περιστροφή της κεφαλής κοπτικού (Εικ. A, E)

Η κεφαλή κοπτικού μπορεί να περιστραφεί 180° και να ασφαλίσει σε 5 διαφορετικές θέσεις μέσα σε αυτό το εύρος. Για να αποφύγετε εμπλοκή του χειριού σας, φοράτε γάντια.

- Πιέστε μέσα το κουμπωμα ασφάλισης **7** και ανυψώστε την κεφαλή κοπτικού.
- Ασφαλίστε την κεφαλή κοπτικού σε οποιαδήποτε από τις 5 θέσεις. Ελέγξτε για να βεβαιωθείτε ότι η κεφαλή του κοπτικού έχει ασφαλίσει στη θέση της προσαθνήτας να μετακινήσετε το περίβλημα του μοτέρ. Αν δεν έχει ασφαλίσει, περιστρέψτε την ως την πλησιέστερη θέση ασφάλισης.

### Διακόπτης (Εικ. A)

Για να ενεργοποιήσετε το εργαλείο, τραβήξτε το κουμπί ασφάλισης **1** προς τα πίσω χρησιμοποιώντας τον αντίχειρά σας και κατόπιν πιέστε τη σκανδάλη **2**. (Αφού το εργαλείο αρχίσει να λειτουργεί, μπορείτε να απελευθερώσετε το κουμπί ασφάλισης.) Για να απενεργοποιήσετε το εργαλείο, ελευθερώστε τη σκανδάλη.

### Οδηγίες για την κοπή (Εικ. A, F, G)

**ΚΙΝΔΥΝΟΣ: ΚΡΑΤΑΤΕ ΤΑ ΧΕΡΙΑ ΜΑΚΡΙΑ ΑΠΟ ΤΙΣ ΛΕΠΙΔΕΣ.**

**ΠΡΟΕΙΔΟΠΟΙΗΣΗ:** Για να προστατευτείτε από τραυματισμούς, προσέξτε τα ακόλουθα:

- ΔΙΑΒΑΣΤΕ ΤΟ ΕΓΧΕΙΡΙΔΙΟ ΟΔΗΓΙΩΝ ΠΡΙΝ ΤΗ ΧΡΗΣΗ. ΦΥΛΑΞΤΕ ΤΟ ΕΓΧΕΙΡΙΔΙΟ ΟΔΗΓΙΩΝ.
- Ελέγχετε το φυτικό φράχτη για ξένα αντικείμενα όπως σύρματα ή φράκτες πριν από κάθε χρήση.
- ΚΡΑΤΑΤΕ ΤΑ ΧΕΡΙΑ ΣΑΣ ΣΤΙΣ ΛΑΒΕΣ. ΜΗΝ ΤΕΝΤΩΝΕΣΤΕ ΥΠΕΡΒΟΛΙΚΑ.



• ΜΗΝ ΤΟ ΧΡΗΣΙΜΟΠΟΙΕΙΤΕ ΣΕ ΒΡΕΓΜΕΝΑ ΜΕΡΗ.



**ΠΡΟΣΟΧΗ:** Η ΛΕΠΙΔΑ ΜΠΟΡΕΙ ΝΑ ΣΥΝΕΧΙΣΕΙ ΝΑ ΚΙΝΕΙΤΑΙ ΓΙΑ ΛΙΓΟ ΜΕΤΑ ΤΗΝ ΑΠΕΝΕΡΓΟΠΟΙΗΣΗ.

**ΣΗΜΕΙΩΣΗ:** Το σφήνωμα της λεπίδας σε μεγάλα κλαριά μπορεί να προκαλέσει ζημιά.

**ΘΕΣΕΙΣ ΕΡΓΑΣΙΑΣ (Εικ. D, F, G)** – Διατηρείτε σωστή στήριξη στα πόδια και καλή ισορροπία και μην τεντώνετε υπερβολικά. Φοράτε προστατευτικά γυαλιά ασφαλείας, αντιολισθητικά υποδήματα, καθώς και γάντια όταν κλαδεύετε. Κρατήστε το εργαλείο σταθερά και με τα δύο χέρια και ενεργοποιήστε το. Πάντα να κρατάτε το κοπτικό όπως φαίνεται στις εικόνες στο εγχειρίδιο αυτό, με ένα χέρι στη λαβή διακοπών **14** και ένα χέρι στην περιοχή λαβής με αφρώδες υλικό **4**. Ποτέ μην κρατάτε το εργαλείο από το προστατευτικό χεριού.

**ΚΟΠΗ ΝΕΑΣ ΒΛΑΣΤΗΣΗΣ** – Η χρήση μεγάλης σαρωτικής κίνησης, περνώντας τα δόντια της λεπίδας μέσω των κλαδιών είναι ο πιο αποτελεσματικός τρόπος. Μία ελαφρώς καθοδική κλίση της λεπίδας στην κατεύθυνση της κίνησης προσφέρει την καλύτερη δυνατή κοπή.

**ΕΠΙΠΕΔΟΙ ΦΥΤΙΚΟΙ ΦΡΑΧΤΕΣ** – Για να δημιουργήσετε εξαιρετικά επίπεδους φυτικούς φράχτες, μπορείτε να χρησιμοποιήσετε ένα κομμάτι νήματος κατά μήκος του φράχτη, ως οδηγό.

**ΠΛΕΥΡΙΚΟ ΚΟΥΡΕΜΑ ΦΥΤΙΚΩΝ ΦΡΑΧΤΩΝ (Εικ. G)** – Προσανατολίστε το θαμνοκοπτικό όπως δείχνει η εικόνα και ξεκινήστε από τη βάση κινούμενοι προς τα πάνω.

### Γενικές οδηγίες κοπής και περιποίησης (Η.Β. & Ιρλανδία)

- Στην περίπτωση φυλλοβόλων φυτικών φραχτών και θάμνων (δηλ. με καινούριο φύλλωμα κάθε χρόνο), εκτελείτε κοπή τον Ιούνιο και τον Οκτώβριο.
- Στην περίπτωση αειθαλών φυτών, εκτελείτε κοπή τον Απρίλιο και τον Αύγουστο.
- Τέλος, στην περίπτωση κωνοφόρων και άλλων θάμνων με γρήγορη ανάπτυξη της βλάστησης, εκτελείτε κοπή κάθε έξι εβδομάδες από το Μάιο μέχρι τον Οκτώβριο.

### Γενικές οδηγίες κοπής και περιποίησης (Αυστραλία & Νέα Ζηλανδία)

- Στην περίπτωση φυλλοβόλων φυτικών φραχτών και θάμνων (δηλ. με καινούριο φύλλωμα κάθε χρόνο), εκτελείτε κοπή το Δεκέμβριο και το Μάρτιο.
- Στην περίπτωση αειθαλών φυτών, εκτελείτε κοπή το Σεπτέμβριο και το Φεβρουάριο.
- Τέλος, στην περίπτωση κωνοφόρων και άλλων θάμνων με γρήγορη ανάπτυξη της βλάστησης, εκτελείτε κοπή κάθε έξι εβδομάδες από τον Οκτώβριο μέχρι το Μάρτιο.

### ΣΥΝΤΗΡΗΣΗ

Το ηλεκτρικό σας εργαλείο STANLEY FATMAX έχει σχεδιαστεί να λειτουργεί για μεγάλο χρονικό διάστημα με την ελάχιστη συντήρηση. Η συνεχής ικανοποιητική λειτουργία του εργαλείου εξαρτάται από τη σωστή φροντίδα και τον τακτικό καθαρισμό του.



**ΠΡΟΕΙΔΟΠΟΙΗΣΗ:** Για να μειώσετε τον κίνδυνο σοβαρού τραυματισμού, απενεργοποιείτε το εργαλείο και αποσυνδέετε το πακέτο μπαταριών πριν κάνετε οποιοσδήποτε ρυθμίσεις ή πριν αφαιρέσετε/εγκαταστήσετε προσαρτήματα ή αξεσουάρ. Τυχόν αθέλητη εκκίνηση μπορεί να προκαλέσει τραυματισμό.

Ο φορτιστής και το πακέτο μπαταριών δεν επιδέχονται σέρβις.



### Λίπανση

1. Μετά τη χρήση, καθαρίστε προσεκτικά τις λεπίδες με διάλυμα ρητίνης.
2. Μετά τον καθαρισμό, απλώστε στην εκτεθειμένη λεπίδα μια λεπτή στρώση λιπαντικού.
3. Γυρίστε το κοπτικό κατακόρυφα με τις λεπίδες προς το έδαφος και ενεργοποιήστε το κοπτικό για λίγα δευτερόλεπτα για να καταναμηθεί πλήρως το λιπαντικό.

### Μεταφορά του θαμνοκοπτικού με μπαστούνι

Πάντα να αφαιρείτε την μπαταρία από το θαμνοκοπτικό με μπαστούνι όταν μεταφέρετε το εργαλείο. Κρατάτε το μπαστούνι από το κέντρο βάρους με τις λεπίδες προς τα πίσω.

### Φύλαξη του θαμνοκοπτικού με μπαστούνι

1. Αποσυνδέστε την μπαταρία από το εργαλείο.
2. Το καλύτερο μέρος φύλαξης είναι ένα δροσερό και ξηρό μέρος μακριά από το άμεσο ηλιακό φως και από υπερβολική ζέση ή κρύο.



### Καθαρισμός



**ΠΡΟΕΙΔΟΠΟΙΗΣΗ:** Φυσηξτε βρομίες και σκόνη από το κύριο περιβλήμα με ξηρό αέρα όποτε βλέπετε να συλλέγονται ακαθαρσίες μέσα και γύρω από τα ανοίγματα αερισμού. Φοράτε εγκεκριμένη προστασία ματιών και εγκεκριμένη μάσκα προστασίας από τη σκόνη όταν εκτελείτε αυτή τη διαδικασία.



**ΠΡΟΕΙΔΟΠΟΙΗΣΗ:** Ποτέ μη χρησιμοποιήσετε διαλύτες ή άλλα σκληρά χημικά για τον καθαρισμό μη μεταλλικών εξαρτημάτων του εργαλείου. Τα χημικά αυτά μπορεί να εξασθενήσουν τα υλικά που χρησιμοποιούνται σ' αυτά τα εξαρτήματα. Χρησιμοποιείτε ένα πανί που έχει υγρανθεί μόνο με νερό και ήπιο απορρυπαντικό. Ποτέ μην αφήσετε οποιοδήποτε υγρό να εισέλθει στο εργαλείο. Ποτέ μη βυθίσετε κανένα μέρος του εργαλείου σε υγρό.

### Προαιρετικά αξεσουάρ



**ΠΡΟΕΙΔΟΠΟΙΗΣΗ:** Επειδή τα αξεσουάρ, εκτός αυτών που προσφέρει η STANLEY FATMAX, δεν έχουν δοκιμαστεί με αυτό το προϊόν, η χρήση τέτοιων αξεσουάρ με αυτό το εργαλείο θα μπορούσε να είναι επικίνδυνη. Για να μειώσετε τον κίνδυνο τραυματισμού, με τη συσκευή αυτή, θα πρέπει να χρησιμοποιείτε μόνο αξεσουάρ που συνιστά η STANLEY FATMAX.

Για περισσότερες πληροφορίες σχετικά με τα κατάλληλα αξεσουάρ συμβουλευτείτε το συνεργαζόμενο κατάστημα.

## Προστασία του περιβάλλοντος



Χωριστή συλλογή. Τα προϊόντα και οι μπαταρίες που επισημαίνονται με αυτό το σύμβολο δεν πρέπει να απορρίπτονται μαζί με τα κανονικά οικιακά απορρίμματα.

Τα προϊόντα και οι μπαταρίες περιέχουν υλικά που μπορούν να ανακτηθούν ή να ανακυκλωθούν ώστε να μειωθούν οι ανάγκες για πρώτες ύλες. Παρακαλούμε να ανακυκλώνετε τα ηλεκτρικά προϊόντα και τις μπαταρίες σύμφωνα με τους τοπικούς κανονισμούς. Περισσότερες πληροφορίες είναι διαθέσιμες στο [www.2helpU.com](http://www.2helpU.com).

## Επαναφορτιζόμενο πακέτο μπαταριών

Αυτό το πακέτο μπαταριών μακράς διάρκειας ζωής πρέπει να επαναφορτίζεται όταν δεν είναι σε θέση να παράγει επαρκή ισχύ σε εργασίες που γίνοντουσαν εύκολα πιο πριν. Στο τέλος της ωφέλιμης ζωής του προϊόντος, απορρίψτε το λαμβάνοντας κατάλληλα μέτρα προστασίας του περιβάλλοντός μας:

- Εξαντλήστε το πακέτο μπαταριών με λειτουργία του εργαλείου και κατόπιν αφαιρέστε το από το εργαλείο.
- Τα στοιχεία μπαταριών ιόντων λιθίου είναι ανακυκλώσιμα. Παραδώστε τα στο κατάστημα αγοράς ή σε τοπικό σταθμό ανακύκλωσης. Τα συλλεγόμενα πακέτα μπαταριών θα ανακυκλώνονται ή θα απορρίπτονται με σωστό τρόπο.

## Εγγύηση

### Εγγύηση 1 έτους

Όλα τα ηλεκτρικά εργαλεία STANLEY FATMAX περιλαμβάνουν τη βασική εγγύηση 1 έτους. Στην απίθανη περίπτωση που το ηλεκτρικό σας εργαλείο υποστεί βλάβη λόγω ελαττώματος σε υλικά ή εργασία εντός 1 έτους από την αγορά, η STANLEY εγγυάται ότι θα αντικαταστήσει ή επισκευάσει χωρίς χρέωση όλα τα εξαρτήματα που παρουσίασαν τη βλάβη, ή – κατά τη διακριτική μας ευχέρεια – θα αντικαταστήσει το προϊόν χωρίς χρέωση.

### Εγγύηση 3 ετών

Δηλώστε το ηλεκτρικό σας εργαλείο STANLEY FATMAX εντός 4 εβδομάδων από την αγορά και κερδίστε το δικαίωμα για πρόσθετη εγγύηση 2 ετών. Αν έχετε δηλώσει το ηλεκτρικό σας εργαλείο, στην απίθανη περίπτωση που το ηλεκτρικό σας εργαλείο υποστεί βλάβη λόγω ελαττωματικών υλικών ή εργασία, η STANLEY εγγυάται ότι θα αντικαταστήσει όλα τα ελαττωματικά εξαρτήματα χωρίς χρέωση, ή – κατά τη διακριτική μας ευχέρεια – θα αντικαταστήσει το προϊόν χωρίς χρέωση.



<b>België/Belgique</b>	Stanley Fat Max E. Walschaertstraat 14-16 2800 Mechelen Belgium	De. Tel. +32 70 220 065 Fr. Tel. +32 70 220 066 Fax +32 15 473 799 www.stanleytools.eu Enduser.be@SBDinc.com
<b>Danmark</b>	Stanley Fat Max Farveland 1B 2600 Glostrup	Tel. 70 20 15 10 Fax 70 22 49 10 www.stanleyworks.dk
<b>Deutschland</b>	Stanley Fat Max Richard Klinger Str. 11, D - 65510 Idstein	Tel. 06126 21-1 Fax 06126 21-2770
<b>Ελλάδα</b>	Stanley Fat Max. Στράβωνος 7 & Λεωφ. Βουλιαγμένης 159 Γλυφάδα 166 74 - Αθήνα	Τηλ. +30 210 8981-616 Φαξ +30 210 8983-285 www.stanleyworks.gr
<b>España</b>	Stanley Fat Max. Parc de Negocis "Mas Blau" Edificio Muntadas, c/Bergadá, 1, Of. A6 08820 El Prat de Llobregat (Barcelona)	Tel. 934 797 400 Fax 934 797 419 respuesta.postventa@sbdinc.com www.stanleyworks.es
<b>France</b>	Stanley Fat Max 5 allée des Hêtres B.P. 30084 69579 Limonest Cédex	Tel. 04 72 20 39 20 Fax 04 72 20 39 00 www.stanleyoutillage.fr
<b>Helvetia</b>	Stanley Fat Max In der Luberzen 40 8902 Urdorf	Tel. 01 730 67 47 Fax 01 730 70 67 www.stanleyworks.de
<b>Italia</b>	Stanley Fat Max Energypark–Building 03 sud, Via Monza 7/A 20871 Vimercate (MB)	Tel. 039-9590200 Fax 039-9590313 www.stanley.it
<b>Nederland</b>	Stanley Fat Max Joulehof 12, 4600 RG Bergen op Zoom	Tel. +31 164 283 065 Fax +31 164 283 200 Enduser.NL@SBDinc.com
<b>Norge</b>	Stanley Fat Max Postboks 4613, Nydalen 0405 Oslo	Tlf. 45 25 13 00 Fax 45 25 08 00
<b>Österreich</b>	Stanley Fat Max Oberlaaerstraße 248, A-1230 Wien	Tel. 01 66116-0 Fax 01 66116-614 www.stanleyworks.de
<b>Portugal</b>	Stanley Fat Max Centro de Escritórios de Sintra Avenida Almirante Gago Coutinho, 132/134, Edifício 142710-418 Sintra 2710-418 Lisboa	Tel. 214667500 Fax 214667575 resposta.posvenda@sbdinc.com
<b>Suomi</b>	Stanley Fat Max Tekniikantie 12, 02150 Espoo	Puh. 010 400 430 Faksi 0800 411 340 www.stanleyworks.fi
<b>Sverige</b>	Stanley Fat Max Box 94, 431 22 Mölndal	Tel. 031-68 61 00 Fax 031-68 60 08
<b>Türkiye</b>	Stanley Fat Max KALE Hirdavat ve Makina A.Ş. Defterdar Mah. Savaklar Cad. No:15 Edimekapı / Eyüp / İSTANBUL 34050	Puh. 0212 533 52 55 Faks 0212 533 10 05 www.stanleyworks.fi
<b>United Kingdom</b>	Stanley Fat Max 270 Bath Road Slough, Berkshire SL1 4DX	Tel. +44 (0)1753 511234 Fax +44 (0)1753 551155 www.stanleytools.co.uk
<b>Middle East &amp; Africa</b>	Stanley Fat Max P.O.Box - 17164 Jebel Ali (South Zone), Dubai, UAE	Tel. +971 4 8127400 Fax +971 4 8127036 www.stanleyworks.ae