

3/8"

1/2"



- CLE A CHOCS 10.8V KIT
- 10.8V IMPACT WRENCH-KIT
- 10.8V SCHLAGSCHRAUBERSATZ
- SLAGMOERSLEUTEL 10,8 V KIT
- LLAVE DE IMPACTOS 10,8 V KIT
- KIT AVVITATRICE A IMPULSI 10.8V
- KIT CHAVE DE IMPACTO 10,8V
- ZESTAW KLUCZY UDAROWYCH 10,8 V
- 10.8V SÆT SLAGSKRUEMASKINE
- KIT ΚΡΟΥΣΤΙΚΟΥ ΚΛΕΙΔΙΟΥ ΚΟΧΛΙΩΝ 10.8V
- 10,8 V SLAGMUTTERDRAGARKIT
- 10.8V ISKUVÄÄNNISARJA
- 10.8V ISKUVÄÄNNISARJA
- SADA NÁRAZOVÉHO KLÍČE 10,8 V
- 10,8 V-OS ÜTVECSAVARÓZÓ KÉSZLET
- SET CHEIE DE IMPACT DE 10,8 V
- 10.8V ЕЛЕКТРИЧЕСКИ КЛЮЧ С УДАРНО ДЕЙСТВИЕ
- 10,8 V RÁZOVÝ UŤANOVÁK – SÚPRAVA
- 10.8V KOMPLET UDARNEGA VIJAČNIKA
- 10,8 V SMÜGINIS VERŽLIASUKIS
- 10.8V SITIENA UZGRIEŽŅATSLĒGAS KOMPLEKTS
- 10.8V LÕÖKMUTRIVÕTME KOMPLEKT
- ГАЙКОВЕРТ УДАРНЫЙ 10,8 В

Notice originale
Original instructions
Originalbedienungsanleitung
Oorspronkelijke gebruiksaanwijzing
Manual original
Istruzioni originali
Manual original
Instrukcja oryginalna
Original brugsanvisning
Πρωτότυπο οδηγιών χρήσεως
Originalbruksanvisning

Alkuperäinen käyttöohje
Původní návod
Eredeti útmutató
Instrucjiuni originale
Оригинална инструкция /паспорт/
Originálny návod
Izvirna navodila
Originali instrukcija
Lietošanas pamācība
Originaalkasutusjuhend
Оригинальное руководство



CL3.C10J / CL3.C10S
943471 / 943480







NU-CL3.C10J & CL3.C10S/0813

FR	Notice originale	3
EN	Original instructions	15
DE	Originalbedienungsanleitung	26
NL	Oorspronkelijke gebruiksaanwijzing	38
ES	Manual original	50
IT	Istruzioni originali	62
PT	Manual original	74
PL	Instrukcja oryginalna	86
DA	Original brugsanvisning	98
EL	Πρωτότυπο οδηγιών χρήσεως	109
SV	Originalbruksanvisning	121
FI	Alkuperäinen käyttöohje	132
CS	Původní návod	143
HU	Eredeti útmutató	154
RO	Instrucțiuni originale	166
BG	Оригинална инструкция /паспорт/	178
SK	Originálny návod	190
SL	Izvirna navodila	202
LT	Originali instrukcija	213
LV	Lietošanas pamācība	224
ET	Originaalkasutusjuhend	235
RU	Оригинальное руководство	246



Définitions : Consignes de sécurité

Les définitions ci-après décrivent le niveau de sévérité de chaque avertissement. Lisez le manuel et observez les symboles.

-  **DANGER** : Signale une situation de danger imminent qui, si elle n'est pas évitée, **entraînera la mort ou des blessures graves.**
-  **ATTENTION DANGER** : Signale une situation de danger potentiel qui, si elle n'est pas évitée, **pourrait entraîner la mort ou des blessures graves.**
-  **ATTENTION** : Signale une situation de danger potentiel qui, si elle n'est pas évitée, **entraînerait des blessures mineures ou modérées.**
- REMARQUE** : Signale une pratique **sans risque de blessures corporelles** mais qui, si elle n'est pas évitée, entraînerait des **dommages matériels.**
-  Signale un risque de choc électrique.
-  Signale un risque d'incendie.
-  **ATTENTION DANGER** : Pour réduire le risque de blessures, lisez la notice d'instruction.

Consignes générales de sécurité des outils énergisés

-  **ATTENTION DANGER ! Lisez l'ensemble des consignes de sécurité et des instructions.** Le non-respect des consignes de sécurité et des instructions peut provoquer un choc électrique, un incendie et/ou des blessures graves.

CONSERVEZ TOUTES LES CONSIGNES DE SÉCURITÉ ET LES INSTRUCTIONS POUR LES CONSULTER À TOUT MOMENT

Le terme «outillage énergisé» utilisé dans les consignes de sécurité se réfère à vos outils électriques raccordés au secteur ou à vos outils électriques sur batterie (sans fil).

1) Sécurité de la zone de travail

- a) **Maintenez la zone de travail propre et bien éclairée.** Les zones encombrées ou sombres sont source d'accidents.
- b) **N'utilisez pas vos outils énergisés dans des atmosphères explosives, en présence de liquides, de gaz ou de poussières inflammables.** Les outils énergisés génèrent des étincelles qui peuvent enflammer les poussières ou les fumées.
- c) **Éloignez les enfants et les autres personnes pendant que vous utilisez un outil énergisé.** Une distraction peut vous faire perdre le contrôle de l'outil.

2) Sécurité électrique

- a) **Les fiches des outils énergisés doivent être adaptées à la prise de courant. Ne modifiez jamais la prise de l'outil énergisé. N'utilisez jamais d'adaptateur de fiches avec des outils énergisés raccordés à la terre.** L'utilisation de fiches non modifiées et de prises de courants adaptées permet de réduire le risque de choc électrique.
- b) **Évitez tout contact physique avec des éléments raccordés à la terre tels que les tubes, les radiateurs, les fourneaux et les réfrigérateurs.** Le risque de choc électrique est augmenté si votre corps est raccordé à la terre.
- c) **Ne laissez pas vos outils énergisés exposés à la pluie ou à l'humidité.** La pénétration d'eau dans un outil énergisé augmente le risque de choc électrique.
- d) **Préservez le câble d'alimentation. N'utilisez jamais le câble d'alimentation pour transporter, tirer ou débrancher l'outil énergisé. Maintenez le câble d'alimentation à l'abri de la chaleur, de la graisse, des angles coupants ou des pièces en mouvement.** Un câble d'alimentation endommagé ou emmêlé augmente le risque de choc électrique.
- e) **Lorsque vous utilisez l'outil énergisé à l'extérieur, utilisez un câble d'extension adapté à une utilisation extérieure.** L'utilisation d'un câble adapté à l'extérieur réduit le risque de choc électrique.
- f) **Si vous êtes obligé d'utiliser l'outil énergisé dans une zone humide, utilisez une alimentation à protection différentielle (RCD).** L'utilisation d'un dispositif de protection (RCD) réduit le risque de choc électrique.

3) Sécurité personnelle

- a) **Lorsque vous utilisez un outil énergisé, restez attentif à ce que vous faites et appliquez les règles de bon sens. N'utilisez pas d'outil énergisé si vous êtes fatigué ou sous l'emprise de la drogue, de l'alcool ou de médicaments.** Un moment d'inattention pendant l'utilisation d'un outil énergisé peut provoquer de graves blessures corporelles.
- b) **Portez des équipements de protection. Protégez toujours vos yeux.** Les équipements de protection tels que les masques, les chaussures de sécurité anti-dérapantes, le casque ou les protections acoustiques, utilisés à bon escient, réduisent le risque de blessures corporelles.
- c) **Évitez tout démarrage imprévu. Assurez-vous que l'interrupteur est sur la position arrêt avant de brancher l'outil au secteur et/ou à la batterie ou lorsque vous attrapez ou que vous transportez l'outil.** Porter un outil énergisé en appuyant le doigt sur l'interrupteur ou raccorder un outil énergisé alors que l'interrupteur est en position marche provoque des accidents.
- d) **Retirez la clé de réglage avant de mettre en marche l'outil énergisé.** Laisser une clé reliée à une pièce en mouvement de l'outil énergisé peut entraîner des dommages corporels.
- e) **N'exagérez pas vos mouvements. Assurez à tout moment vos déplacements et votre équilibre.** Cela vous permettra de mieux contrôler l'outil énergisé dans des situations imprévues.
- f) **Portez des vêtements appropriés. Ne portez pas de vêtements amples ni de bijoux. Évitez le contact des cheveux, des vêtements et des gants avec les pièces en mouvement.** Les vêtements amples, les bijoux ou les cheveux longs peuvent être happés par les pièces en mouvement.
- g) **Si des équipements d'extraction et d'aspiration de la poussière sont fournis, assurez-vous qu'ils sont correctement raccordés et utilisés.** L'aspiration de la poussière peut réduire les dangers liés aux poussières.

4) Utilisation et entretien des outils énergisés

- a) **Ne forcez pas l'outil énergisé. Utilisez l'outil énergisé adapté à votre application.** L'outil énergisé adapté réalisera un meilleur travail et en toute sécurité, à la vitesse pour laquelle il a été conçu.
- b) **N'utilisez pas l'outil énergisé si l'interrupteur de marche/arrêt ne fonctionne pas.** Un outil énergisé qui ne peut pas être commandé par l'interrupteur est dangereux et doit être réparé.
- c) **Débranchez la fiche de l'outil énergisé de la prise de courant et/ou de la batterie avant de réaliser des réglages, de changer les accessoires ou de ranger l'outil énergisé.** Ces mesures préventives sont destinées à réduire le risque d'un démarrage accidentel de l'outil énergisé.
- d) **Rangez les outils énergisés éteints hors de la portée des enfants et n'autorisez aucune personne ne connaissant ni l'outil ni les instructions à faire fonctionner l'outil énergisé.** Les outils énergisés représentent un danger dans les mains d'utilisateurs inexpérimentés.
- e) **Entretenez vos outils énergisés. Vérifiez que les pièces en mouvement ne sont pas désaxées ou pliées, qu'aucune pièce n'est cassée et toute autre condition pouvant empêcher le bon fonctionnement de l'outil énergisé. En cas de dommage, réparez l'outil énergisé avant de l'utiliser.** De nombreux accidents sont causés par des outils énergisés mal entretenus.
- f) **Aiguisiez et nettoyez les outils coupants.** Des outils de découpe avec des lames bien aiguisées ont moins de chances de plier et se contrôlent plus facilement.
- g) **Utilisez l'outil énergisé, les accessoires ainsi que les douilles, etc. selon ces instructions, en les adaptant aux conditions de travail et aux opérations à réaliser.** L'utilisation des outils énergisés pour des opérations auxquelles ils ne sont pas adaptés pourrait provoquer des situations dangereuses.

5) Utilisation et entretien de la batterie

- a) **Rechargez la batterie uniquement avec le chargeur recommandé par le fabricant.** Un chargeur prévu pour un type de batterie peut provoquer un risque d'incendie lorsqu'il est utilisé sur un autre type de batterie.
- b) **Utilisez les outils énergisés uniquement avec les batteries prévues.** L'utilisation d'autres types de batterie peut provoquer un risque de blessure et d'incendie.
- c) **Lorsque la batterie n'est pas utilisée, rangez-la loin des objets métalliques tels que les trombones, les pièces de monnaie, les clés, les limes, les vis ou tout autre petit objet métallique pouvant établir une connexion entre les bornes.** Un court-circuit entre les bornes de la batterie peut provoquer des brûlures ou un incendie.
- d) **Évitez tout contact avec le liquide pouvant fuir accidentellement de la batterie. En cas de contact involontaire, rincez abondamment à l'eau. En cas de contact du liquide avec les yeux, consultez un médecin.** Le liquide qui s'échappe de la batterie peut provoquer des irritations ou des brûlures.

6) Maintenance

- a) **La maintenance de votre outil énergisé doit être assurée par une personne qualifiée n'utilisant que des pièces de rechange identiques.** Cette précaution permet de garantir la sécurité de l'outil énergisé.

Consignes de sécurité spécifiques

- **Tenez l'outil énergisé par les poignées isolées lorsque vous réalisez des opérations dans lesquelles la fixation peut être en contact avec des câbles cachés.** Des fixations en contact avec un fil sous tension peuvent « réveiller » les parties métalliques exposées et faire subir un choc électrique à l'opérateur.
- **Utilisez des colliers ou tout autre moyen pratique pour fixer et soutenir l'objet à travailler sur une plateforme stable.** Si vous tenez l'objet à travailler dans vos mains ou contre vous, vous n'êtes pas stable et vous pouvez perdre le contrôle.
- **Portez des lunettes de sécurité ou tout autre protection oculaire.** Les opérations de martelage et de perçage génèrent des copeaux. Ces particules volantes peuvent causer des dommages oculaires irréversibles.
- **Les embouts, les douilles et les outillages s'échauffent au cours des opérations.** Portez des gants pour les toucher.
- **Évitez les fentes d'aération qui recouvrent souvent les pièces en mouvement.** Les vêtements amples, les bijoux ou les cheveux longs peuvent être happés par les pièces en mouvement.

Risques résiduels

Malgré l'application des consignes de sécurité correspondantes et la mise en place de dispositifs de sécurité, certains risques résiduels ne peuvent pas être évités :

- Baisse de l'audition.
- Risque de dommages corporels dus à des particules volantes.
- Risque de brûlures provoquées par l'échauffement des accessoires pendant les opérations.
- Risque de dommages corporels provoqués par une utilisation prolongée.

⚠ ATTENTION DANGER : Portez TOUJOURS des lunettes de sécurité. Les lunettes de tous les jours NE sont PAS des lunettes de sécurité. Portez également un masque de protection du visage ou contre la poussière si vous réalisez des opérations de découpe. **PORTEZ TOUJOURS UN ÉQUIPEMENT DE SÉCURITÉ CERTIFIÉ.**

⚠ ATTENTION DANGER : Certaines poussières libérées par les opérations de ponçage, de sciage, de meulage, de perçage et autres activités de construction contiennent des substances chimiques considérées comme cancérigènes, responsables de malformations congénitales et d'autres pathologies du système de reproduction. Quelques exemples de ces substances chimiques :







- le plomb des peintures à base de plomb,
- la silice cristalline contenue dans les briques, le ciment et tout autre produit de maçonnerie et
- l'arsenic et le chrome utilisés dans le traitement du bois (CCA).

Les risques encourus dépendent de votre travail et de la fréquence d'exposition à ce type de substances. Pour réduire le temps d'exposition : travaillez dans une zone bien ventilée, portez les équipements de sécurité approuvés, tels que les masques de protection contre les poussières, spécialement conçus pour retenir les particules microscopiques.

- **Évitez le contact prolongé avec les poussières libérées par les opérations de ponçage, de sciage, de meulage, de perçage et autres activités de construction. Portez des vêtements de protection et lavez les zones exposées à l'eau et au savon.** Laisser ces poussières pénétrer dans la bouche, les yeux ou se répandre sur la peau peut favoriser l'absorption de substances chimiques nocives.

⚠ ATTENTION : Lorsque vous ne l'utilisez pas, placez l'outil sur un côté, sur une surface stable où il ne pourra pas faire trébucher ni tomber personne. Certains outils équipés d'une batterie large peuvent être posés debout sur le socle, mais ils peuvent être facilement renversés.

- L'étiquette apposée sur votre outil peut présenter les symboles suivants. Symboles et leur définition :

V	volts	W	watts
Hz	hertz		courant alternatif
min	minutes		courant alternatif ou continu
	courant continu	no	vitesse à vide
	Construction Classe I (borne de terre)		borne de terre
	Construction Classe II (isolation renforcée)		symbole d'avertissement sécurité
.../min	par minute	RPM	tr/min
IPM	impacts par minute	BPM	battements par minute
A	ampères		

Consignes de sécurité importantes pour toutes les batteries

Lorsque vous commandez des batteries de rechange, n'oubliez pas d'indiquer la référence catalogue et la tension. Au déballage, la batterie n'est pas complètement chargée. Avant d'utiliser la batterie et le chargeur, lisez les consignes de sécurité ci-après. Puis suivez les procédures de charge décrites.

LISEZ TOUTES LES CONSIGNES

- **Ne chargez pas et n'utilisez pas la batterie dans des atmosphères explosives, en présence de liquides, de gaz ou de poussières inflammables.** Insérer ou retirer la batterie du chargeur peut enflammer les poussières ou les fumées.
- **NE forcez JAMAIS l'introduction de la batterie dans le chargeur. NE modifiez PAS la batterie de quelque façon que ce soit pour l'introduire dans un chargeur non compatible, cela risquerait de casser la batterie et de causer de graves blessures corporelles.**
- Rechargez les batteries seulement dans des chargeurs FACOM.
- **NE plongez PAS, N'immergez PAS** la batterie dans l'eau ou tout autre liquide.
- **Ne rangez pas et n'utilisez pas l'outil et la batterie dans des endroits où la température est supérieure à 40 °C (105 °F) (tels que des entrepôts extérieurs ou des bâtiments en métal en été).**
- Pour de meilleures performances, chargez complètement la batterie avant de l'utiliser.

NOTA : n'introduisez pas une batterie dans un outil dont la gâchette est en position de travail. Ne bloquez jamais la gâchette en position de travail.

⚠ ATTENTION DANGER : Risque d'incendie. Ne tentez jamais d'ouvrir la batterie sans raison. Si le boîtier de la batterie est fêlé ou endommagé, ne l'introduisez pas dans le chargeur. N'écrasez pas, ne faites pas tomber, n'abîmez pas la batterie. N'utilisez pas une batterie ou un chargeur qui a reçu un coup violent, qui est tombé, qui a été piétiné ou endommagé de quelque manière que ce soit (par exemple, percé par une lime, coup de marteau, piétinement). Les batteries endommagées doivent être renvoyées au centre de maintenance pour être recyclées.

⚠ ATTENTION DANGER : Risque d'incendie. Lorsque vous rangez ou que vous portez les batteries, ne laissez pas des objets métalliques en contact avec les bornes exposées de la batterie. Par exemple, ne placez pas une batterie dans des tabliers, des poches, des boîtes à outil, des boîtiers de kit, des tiroirs, etc. contenant des limes non protégées, des vis, des clés, etc. **Un incendie peut se déclencher lors du transport des batteries si les bornes de la batterie entrent par accident en contact avec des éléments conducteurs tels que des clés, des pièces de monnaie, des outils à main et autres.**

⚠ ATTENTION : Lorsque vous ne l'utilisez pas, placez l'outil sur un côté, sur une surface stable où il ne pourra pas faire trébucher ni tomber personne. Certains outils équipés d'une batterie large peuvent être posés debout sur le socle, mais ils peuvent être facilement renversés.

Consignes de sécurité spécifiques pour les batteries lithium-ion (li-ion)

- **N'incinerez pas la batterie même si elle est sérieusement endommagée ou complètement usée.** La batterie peut exploser dans les flammes. L'incinération des batteries lithium-ion libère des fumées et des déchets toxiques.
- **Si le liquide contenu dans la batterie touche la peau, lavez immédiatement la zone atteinte à l'eau et au savon doux.** Si le liquide contenu dans la batterie atteint l'œil, rincez l'œil à l'eau pendant 15 minutes ou jusqu'à ce que l'irritation disparaisse. Si vous appelez un médecin, signalez que l'électrolyte de la batterie se compose d'un mélange d'un liquide carboné et de sel de lithium.
- **Le contenu d'une batterie ouverte peut provoquer une irritation respiratoire.** Aérez la pièce. Si les symptômes persistent, appelez un médecin.

⚠ ATTENTION DANGER : Risque de brûlure. Le liquide de la batterie peut s'enflammer en cas d'exposition à une étincelle ou à une flamme.

Consignes de sécurité importantes pour tous les chargeurs de batteries

CONSERVEZ CES CONSIGNES : Le présent manuel contient des consignes importantes de sécurité et d'utilisation des chargeurs de batterie.

- Avant d'utiliser le chargeur, lisez toutes les consignes et les étiquettes d'avertissement apposées sur le chargeur, la batterie et l'outil qui utilise la batterie.

⚠ ATTENTION DANGER : Risque de choc électrique. Empêchez la pénétration des liquides dans le chargeur. Cela pourrait provoquer un choc électrique.

⚠ ATTENTION : Risque de brûlure. Pour réduire le risque de blessure, ne rechargez que des batteries rechargeables FACOM. Tout autre type de batterie peut exploser et provoquer des blessures et des dommages corporels.

⚠ ATTENTION : Les enfants doivent être surveillés et ne pas jouer avec les appareils.

REMARQUE : Dans certaines conditions, le chargeur étant connecté à l'alimentation, il peut être mis en court-circuit par des corps étrangers. Les corps étrangers conducteurs tels que, mais de façon non limitative, les poussières de meulage, les copeaux métalliques, la laine d'acier, les feuilles d'aluminium ou tout autre élément composé de particules métalliques, ne doivent pas pénétrer dans les réceptacles du chargeur. Déconnectez toujours le chargeur de l'alimentation lorsqu'il n'y a aucune batterie dans les réceptacles. Déconnectez le chargeur avant de le nettoyer.

- **N'essayez PAS de recharger les batteries avec des chargeurs autres que ceux mentionnés dans le présent manuel.** Le chargeur et la batterie sont conçus spécialement pour fonctionner ensemble.
- **Ces chargeurs ne peuvent être utilisés que pour recharger les batteries rechargeables FACOM.** Toute autre utilisation peut provoquer un risque d'incendie, de choc électrique ou d'électrocution.
- **Ne laissez pas le chargeur exposé à la pluie ou à la neige.**
- **Lorsque vous débranchez le chargeur, tirez de préférence sur la fiche et non sur le câble d'alimentation.** Cette précaution permet de réduire le risque d'endommager la fiche électrique ou le câble d'alimentation.
- **Vérifiez que le câble d'alimentation est placé de manière à ne pas être piétiné, à ne pas faire trébucher ou à ne pas être endommagé ou tendu.**
- **N'utilisez pas de câble d'extension sauf en cas d'absolue nécessité.** L'utilisation d'un câble d'extension inadapté peut provoquer un incendie, un choc électrique ou une électrocution.
- **Lorsque vous utilisez l'outil énergisé à l'extérieur, utilisez un câble d'extension adapté à une utilisation extérieure.** L'utilisation d'un câble adapté à l'extérieur réduit le risque de choc électrique.
- **N'obturez pas les fentes d'aération du chargeur. Les fentes d'aération sont situées sur le haut et sur les côtés du chargeur.** Tenez le chargeur éloigné des sources de chaleur.
- **N'utilisez pas le chargeur si la fiche ou le câble d'alimentation sont endommagés** - procédez immédiatement à leur remplacement. Le remontage incorrect peut provoquer un choc électrique, une électrocution ou un incendie.
- **N'utilisez pas le chargeur s'il a reçu un coup violent, s'il est tombé, ou s'il a été endommagé de quelque manière que ce soit.** Envoyez-le à un centre de maintenance agréé.
- **Ne démontez pas le chargeur. Envoyez-le à un centre de maintenance agréé pour une maintenance ou une réparation.** Un remontage incorrect peut provoquer un choc électrique, une électrocution ou un incendie.
- S'il est endommagé, le câble d'alimentation doit être immédiatement remplacé par le fabricant, un agent de maintenance ou tout autre personne qualifiée, afin de prévenir tout accident.
- **Débranchez le chargeur de la prise de courant avant de le nettoyer.** Cette précaution diminue le risque de choc électrique. L'extraction de la batterie ne réduit pas ce risque.
- **NE tentez JAMAIS de raccorder 2 chargeurs ensemble.**
- **Le chargeur est conçu pour fonctionner à la tension standard de 230 V pour les appareils électroménagers. N'essayez pas de l'utiliser à d'autres tensions.** Cette consigne ne concerne pas le chargeur véhicule.

CONSERVEZ CES CONSIGNES

Chargeurs

Ce chargeur ne requiert aucun réglage et a été conçu pour offrir une grande facilité de fonctionnement.

Procédure de charge (Fig.1)

1. Branchez le chargeur dans une prise appropriée avant d'y introduire la batterie.
2. Introduisez la batterie (D) dans le chargeur, comme indiqué à la Figure 1 et assurez-vous que la batterie est complètement engagée dans le chargeur. Le voyant rouge (charge) clignote, le processus de charge a commencé.
3. Lorsque le voyant rouge reste allumé, la charge est terminée. La batterie est complètement chargée et vous pouvez l'utiliser dès ce moment ou bien la laisser dans le chargeur.

NOTA : Pour garantir de meilleures performances et allonger la durée de vie des batteries Li-Ion, chargez la batterie complètement avant la première utilisation.

①



Fonctionnement des voyants

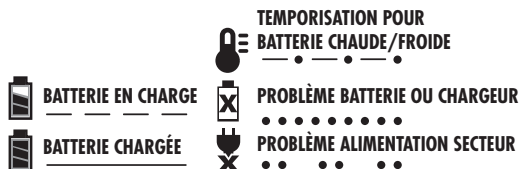

Voyants de charge

Certains chargeurs détectent certaines anomalies survenues sur les batteries. Les anomalies sont indiquées par le voyant rouge qui clignote rapidement. Lorsque cela se produit, insérez de nouveau la batterie dans le chargeur. Si le problème persiste, insérez une autre batterie pour vérifier le fonctionnement du chargeur. Si cette nouvelle batterie se charge correctement, cela signifie que la première batterie est défectueuse et qu'elle doit être renvoyée à un centre de maintenance ou à un site de récupération pour être recyclée. Si cette nouvelle batterie présente la même anomalie que la première batterie, faites tester le chargeur par un centre de maintenance agréé.

Temporisation pour batterie chaude/froide

Certains chargeurs sont équipés d'une fonction Temporisation pour batterie chaude/froide : lorsque le chargeur détecte qu'une batterie est chaude, il déclenche automatiquement la fonction Temporisation pour batterie chaude, ce qui interrompt la charge jusqu'au refroidissement de la batterie. Lorsque la batterie a refroidi, le chargeur passe automatiquement au mode Charge de batterie. Cette fonction permet d'allonger la durée de vie des batteries. Lorsque le chargeur est en mode Temporisation pour batterie chaude/froide, le voyant clignote : éclairs longs puis courts.

Batterie laissée dans le chargeur

La batterie peut rester insérée dans le chargeur, le voyant de charge indique «Batterie chargée».

Batterie faible : Une batterie faible continue de fonctionner mais ne tiendra peut-être pas pendant tout le travail à réaliser.

Batterie défectueuse : Ce chargeur ne recharge pas une batterie défectueuse. Le chargeur indique que la batterie est défectueuse, il ne s'allume pas ou affiche un problème batterie ou chargeur.

Nota : Ce défaut peut également signifier que le chargeur a un problème.

Problème d'alimentation réseau

Certains chargeurs sont équipés d'un voyant «Problème alimentation». Lorsque le chargeur s'utilise avec des alimentations portatives telles que des générateurs ou des convertisseurs CC/CA, le chargeur peut suspendre la charge temporairement, le voyant rouge clignote : deux éclairs rapides suivis d'une pause. Ce signal indique que l'alimentation est hors limites.

Notes importantes sur la charge

1. La durée de vie et les performances de la batterie peuvent être augmentées si vous la rechargez à une température comprise entre 18 et 24 °C (65 °F et 75 °F). **NE** chargez **PAS** la batterie à une température inférieure à +4,5 °C (+40 °F) ou supérieure à +40,5 °C (+105 °F). Cette précaution est importante pour ne pas endommager la batterie.
2. Le chargeur et la batterie peuvent être chauds au toucher pendant la charge. C'est un phénomène normal qui ne signale aucun défaut. Pour faciliter le refroidissement de la batterie après utilisation, évitez de placer le chargeur ou la batterie dans un endroit chaud tel que des bâtiments en métal ou un camion non isolé.
3. Si la batterie ne se charge pas correctement :
 - a. Vérifiez le bon fonctionnement du réceptacle en branchant une lampe ou tout autre appareil.
 - b. Vérifiez que le réceptacle raccordé à un interrupteur de lampe s'éteint lorsque vous éteignez la lampe.
 - c. Installez le chargeur et la batterie dans un endroit où la température est comprise entre 18 et 24 °C (65 °F–75 °F).
 - d. Si les problèmes de charge persistent, envoyez l'outil, la batterie et le chargeur à votre centre de maintenance local.
4. Vous devez recharger la batterie lorsque la puissance produite n'est plus suffisante pour réaliser les opérations aussi facilement qu'habituellement. **NE CONTINUEZ PAS** à l'utiliser dans ces conditions. Suivez la procédure de charge. Vous pouvez également recharger une batterie partiellement déchargée lorsque vous le désirez, sans produire d'effet indésirable sur la batterie.
5. Les corps étrangers conducteurs tels que, mais de façon non limitative, les poussières de meulage, les copeaux métalliques, la laine d'acier, les feuilles d'aluminium ou tout autre élément composé de particules métalliques, ne doivent pas pénétrer dans les réceptacles du chargeur. Déconnectez toujours le chargeur de l'alimentation lorsqu'il n'y a aucune batterie dans les réceptacles. Déconnectez le chargeur avant de le nettoyer.

6. Ne refroidissez pas le chargeur et ne le plongez pas dans l'eau ou dans tout autre liquide.

ATTENTION DANGER : Risque de choc électrique. Empêchez la pénétration des liquides dans le chargeur. Cela pourrait provoquer un choc électrique.

ATTENTION DANGER : Ne tentez jamais d'ouvrir la batterie sans raison. Si le boîtier en plastique de la batterie se fissure ou se casse, renvoyez-le à un centre de maintenance pour recyclage.

Consignes de sécurité supplémentaires importantes pour toutes les batteries

Technologie

Les produits CL3.C10J et CL3.C10S fonctionnent avec une batterie 10.8 V.

La batterie CL3.BA1015 peut être utilisée. Consultez les Manuels de données techniques pour plus d'information.

Consignes de stockage

1. Pour un stockage dans de bonnes conditions, choisissez un endroit tiède et sec, à l'abri des rayons directs du soleil et de la chaleur ou du froid excessifs. Pour une durée de vie et des performances optimales de la batterie, rangez les batteries non utilisées à température ambiante.
2. Pour un stockage de longue durée de bonne qualité, il est recommandé de ranger les batteries complètement chargées, hors du chargeur, dans un endroit tiède et sec.

NOTA : Vous ne devez pas ranger des batteries complètement déchargées. Vous devez recharger la batterie avant de l'utiliser.

Étiquettes sur le chargeur et la batterie



Lire la notice d'instruction avant toute utilisation



Charge en cours.



Batterie chargée.



Suspension de charge.



Problème du bloc ou du chargeur.



Problème de ligne d'alimentation.



Ne pas mettre en contact avec des objets conducteurs.



Ne pas recharger une batterie endommagée.



Utiliser le chargeur exclusivement avec des batteries FACOM. Tout autre type de batteries pourrait exploser et causer des dommages corporels et matériels.



Ne pas exposer à l'eau.



Remplacer systématiquement tout cordon endommagé.



Recharger seulement entre 4°C et 40°C.



Mette la batterie au rebut conformément à la réglementation en matière d'environnement.



Ne jetez pas le bloc batterie au feu.



Charge les batteries Li-Ion.



Consulter la Fiche technique pour les temps de charge.



Utiliser uniquement à l'intérieur.

CONSERVEZ CES INSTRUCTIONS POUR UNE UTILISATION FUTURE

Description (Fig. 2)

ATTENTION DANGER : Ne modifiez jamais l'outil énergisé ni aucune de ses pièces. Cela pourrait provoquer des dommages matériels ou corporels.

- | | | | |
|----|---|----|--------------------|
| A. | Gâchette | D. | Batterie |
| B. | Inverseur du sens de rotation | E. | LED d'éclairage |
| C. | Bouton de déverrouillage de la batterie | F. | Bague moletée |
| | | G. | Poignée principale |

②

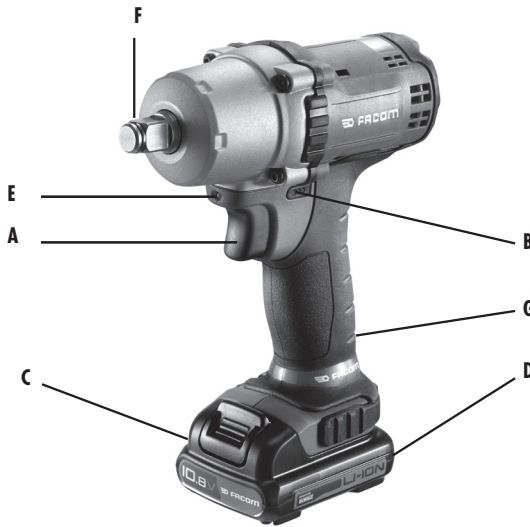

Utilisation de l'outil

Ces clés à choc conçues pour des applications professionnelles avec impact. La fonction d'impact rend cet outil spécialement utile pour les fixations métalliques.

NE l'utilisez PAS en cas d'humidité ni en présence de liquides ou de gaz inflammables. Ces clés à choc longue durée sont des outils énergisés professionnels.

NE laissez PAS les enfants toucher l'outil. Les personnes inexpérimentées doivent être surveillées lorsqu'elles utilisent l'outil.

Cet outil ne peut pas être utilisé par des personnes (y compris les enfants) atteintes de déficiences physiques, sensorielles ou mentales, inexpérimentées et/ou manquant de connaissances ou de compétences, sauf sous la surveillance d'une personne responsable de leur sécurité. Les enfants ne doivent pas jouer avec cet outil.

Sécurité électrique

Le moteur électrique a été conçu pour fonctionner à une seule tension. Vérifiez toujours que la tension de la batterie correspond à la tension notée sur l'outil. Assurez-vous également que la tension du chargeur correspond à celle du secteur.

Le chargeur FACOM bénéficie d'une isolation renforcée conformément à la norme EN 60335 et aucune borne de terre n'est requise.

Si le câble d'alimentation est abîmé, vous devez le remplacer par un câble spécifique que vous obtiendrez auprès du service de maintenance FACOM.

Remplacement de la prise secteur (Royaume-Uni et Irlande uniquement)

Si vous devez remplacer une nouvelle prise secteur :

- Éliminez l'ancienne prise en toute sécurité.
- Connectez le fil marron sur la borne sous tension de la prise.
- Connectez le fil bleu sur la borne neutre.

ATTENTION DANGER : Ne raccordez aucun fil sur la borne de terre.

Suivez les instructions d'installations fournies avec la prise de bonne qualité. Fusible recommandé : 3 A.

Utilisation d'un câble d'extension

N'utilisez pas de câble d'extension sauf en cas d'absolue nécessité. Utilisez un câble d'extension approuvé et adapté à la prise de votre chargeur.

Taille minimum du conducteur : 1 mm² ; longueur maximale : 30 m.

Si vous utilisez un enrouleur, déroulez toujours le câble complètement.

Fonctionnement

⚠ **ATTENTION DANGER** : appliquez toujours les consignes de sécurité et la réglementation en vigueur.

⚠ **ATTENTION DANGER** : Afin de réduire les risques de blessures corporelles graves, verrouillez l'inverseur du sens de rotation ou éteignez l'outil puis débranchez la batterie avant de réaliser les réglages et de démonter ou d'installer les accessoires. Un démarrage imprévu peut provoquer des blessures.

⚠ **WARNING**: N'utilisez que des batteries et chargeurs FACOM.

Installation et démontage de la batterie (Fig. 3)

NOTA : Vérifiez que votre batterie est complètement chargée.

Pour installer la batterie (D) dans la poignée de l'outil, alignez la batterie sur les rails à l'intérieur de la poignée de l'outil et faites-la coulisser dans la poignée : assurez-vous qu'elle est bien en place dans la poignée et qu'elle est débrayée.

Pour démonter la batterie de l'outil, appuyez sur le bouton de déverrouillage (C) et faites coulisser la batterie hors de la poignée de l'outil. Insérez la batterie dans le chargeur selon les instructions de ce manuel.



Gâchette variateur de vitesse (Fig. 2)

Pour mettre en marche l'outil, appuyez sur la gâchette (A). Pour arrêter l'outil, relâchez la gâchette. Votre outil est équipé d'un frein. La bague moletée s'arrête de tourner lorsque la gâchette est complètement relâchée. La gâchette vous permet de sélectionner la vitesse la mieux adaptée à vos besoins. Plus vous appuyez fort sur la gâchette, plus l'outil tourne vite. Pour préserver la longévité de l'outil, n'utilisez la variation de vitesse que pour démarrer les trous ou les fixations.

NOTA : Il n'est pas recommandé d'utiliser la variation de vitesse en continu. Vous devez éviter de le faire pour ne pas endommager la gâchette.

Inverseur du sens de rotation (Fig. 2)

L'inverseur du sens de rotation (B) permet de sélectionner le sens de fonctionnement de l'outil et sert également de bouton de verrouillage. **Pour sélectionner le sens de serrage**, relâchez la gâchette et appuyez sur l'inverseur du sens de rotation situé sur le côté droit de l'outil. **Pour sélectionner le sens inverse (desserrage)**, appuyez sur l'inverseur du sens de rotation situé sur le côté gauche de l'outil. En position neutre, l'inverseur permet de verrouiller l'outil. Avant de changer d'inverseur, assurez-vous que la gâchette est relâchée.

NOTA : Lorsque vous utilisez l'outil pour la première fois après avoir modifié le sens de rotation, vous entendrez un clic au démarrage. C'est un phénomène normal qui ne signale aucun défaut.

Position correcte de la main (Fig. 2, 4)

⚠ **ATTENTION DANGER** : Pour réduire le risque de blessure grave, vous devez **TOUJOURS** positionner votre main comme indiqué.

⚠ **ATTENTION DANGER** : Pour réduire le risque de blessure grave, vous devez **TOUJOURS** maintenir l'outil fermement pour anticiper un mouvement brusque. Tenir l'outil correctement signifie qu'une main doit tenir l'outil par la poignée principale (G).



LED d'éclairage (Fig. 2.5)

Une LED d'éclairage (E) est située au-dessus de la gâchette (A). La LED d'éclairage s'allume dès que vous appuyez sur la gâchette et s'éteint automatiquement après que vous ayez relâché la gâchette. Si vous maintenez la gâchette appuyée, la LED d'éclairage reste allumée.

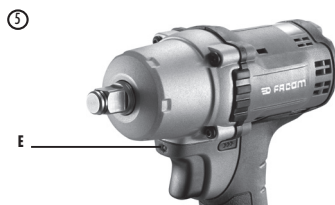

NOTA : la LED se limite à l'éclairage de la zone de travail et ne doit pas servir de lampe.

Bague moletée avec anneau de verrouillage (Fig. 2, 6)

⚠ ATTENTION : N'utilisez que des douilles impact. Les autres types de douilles peuvent se casser et provoquer des accidents. Avant de l'utiliser, vérifiez que la douille n'est pas fissurée.

Positionnez l'inverseur du sens de rotation (B) en verrouillage (centre) ou retirez la batterie avant de changer les accessoires.

Pour monter une douille sur la bague moletée avec anneau de verrouillage, enclenchez fermement la douille sur la bague moletée (F). L'anneau de verrouillage (K) se rétracte et facilite l'enclenchement de la douille. Une fois la douille montée, l'anneau de verrouillage applique une pression pour la maintenir.

Pour démonter la douille, tenez la douille et retirez-la fermement.

ATTENTION : vérifiez les bagues moletées et les anneaux de verrouillage avant utilisation. Les pièces manquantes ou endommagées doivent être remplacées avant utilisation.

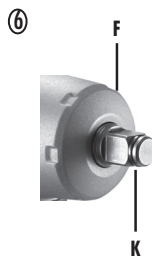

CARACTÉRISTIQUES TECHNIQUES

Modèle	Entraînement	Coups par minute	Couple pic maximum	Niveau de bruit						Niveau de vibration m/s ²	
				Pression dB(A)		Puissance dB(A)		Pression dB(C)			
	in	bpm	N.m		k*		k*		k*		k**
CL3.C10J	3/8	1900	200	88	3	99	3	111	3	11.1	3
CL3.C10S	1/2	1900	270	88	3	99	3	111	3	11.1	3

Modèle	Vitesse à vide	Poids	Dimensions
	tr/min	kg	mm
CL3.C10J	1700	1.2	171 X 64 X 181
CL3.C10S	1700	1.2	171 X 64 X 181

* k = incertitude de mesure en dB

** k = incertitude de mesure en m/s²

⚠ ATTENTION : Assurez-vous que les fixations et/ou le système pourront supporter le niveau de couple généré par l'outil.

Un couple trop important peut provoquer des dommages matériels et corporels.

1. Positionnez la douille sur la tête de fixation. Orientez l'outil droit sur la fixation.
2. Appuyez sur l'interrupteur pour démarrer. Vérifiez toujours le couple avec une clé dynamométrique car le couple de serrage peut varier en fonction de divers facteurs :
 - **Tension** : Une tension faible, due à une batterie presque déchargée, réduit le couple de serrage.
 - **Dimension de la douille** : Une douille de taille inadaptée entraîne une diminution du couple de serrage.
 - **Dimension de la bague moletée** : Les bagues de grand diamètre nécessitent en général un couple de serrage plus élevé. Le couple de serrage peut également varier en fonction de la longueur, du grade et du coefficient du couple.
 - **Bague moletée** : Pour garantir un couple de serrage approprié, assurez-vous que les filets sont exempts de poussières ou d'autres résidus.
 - **Matériau** : La matière et la finition des surfaces ont une influence sur le couple de serrage.
 - **Durée du serrage** : Plus le serrage est long plus le couple de serrage est élevé. Une durée de serrage supérieure aux recommandations, en provoquant un effort excessif sur les fixations, peut les faire éclater ou les endommager.

Maintenance

Votre outil énergisé FACOM est conçu pour fonctionner pendant longtemps avec un minimum de maintenance. Pour assurer la longévité et le bon fonctionnement de votre outil, vous devez l'entretenir et le nettoyer régulièrement.

⚠ ATTENTION DANGER : Afin de réduire les risques de blessures corporelles graves, verrouillez l'inverseur du sens de rotation ou éteignez l'outil puis débranchez la batterie avant de réaliser les réglages et de démonter ou d'installer les accessoires.

Lubrification

Il n'est pas nécessaire de relubrifier votre outil énergisé.

Nettoyage

⚠ ATTENTION DANGER : N'utilisez jamais de solvants ni de substances chimiques puissantes pour le nettoyage des pièces non métalliques de l'outil, elles pourraient abîmer le plastique utilisé dans ces pièces. Nettoyez l'outil avec un chiffon imbibé d'eau et de savon doux. Ne laissez aucun liquide pénétrer à l'intérieur de l'outil, ne plongez jamais aucune pièce de l'outil dans un liquide.

Consignes pour le nettoyage du chargeur

⚠ ATTENTION DANGER : Risque de choc électrique. Avant de le nettoyer, débranchez le chargeur de la prise de courant. Utilisez un chiffon ou une brosse douce non métallique pour retirer la poussière ou la graisse sur les parties externes du chargeur. N'utilisez pas d'eau ni de solution de nettoyage.

Accessoires

⚠ ATTENTION DANGER : Les accessoires autres que ceux proposés par FACOM n'ayant pas été testés sur cet outil, il peut être dangereux de les utiliser. Pour réduire les risques de blessures, vous ne devez utiliser que les accessoires recommandés par FACOM sur cet outil. Consultez votre représentant local pour plus de détails sur les accessoires appropriés.

⚠ ATTENTION DANGER : N'utilisez que des accessoires impact. Les autres types d'accessoires peuvent se casser et provoquer des accidents. Avant de l'utiliser, vérifiez que l'accessoire n'est pas fissuré.

Réparations

Le chargeur et la batterie ne sont pas réparables. Les pièces du chargeur ou de la batterie ne sont pas réparables.

Afin de garantir la SÉCURITÉ et la FIABILITÉ du produit, les réparations, la maintenance et les réglages (y compris l'inspection et le remplacement des brosses) doivent être réalisés par un centre de maintenance agréé FACOM ou tout autre personnel de maintenance qualifié. Utilisez toujours des pièces de rechange identiques.

Protection de l'environnement

MISE AU REBUT DE VOTRE APPAREIL

Chers clients,

Si vous souhaitez vous débarrasser de votre appareil, sachez qu'il est essentiellement composé de pièces qui peuvent être recyclées. L'appareil ne doit pas être jeté avec les déchets ménagers ; il doit être déposé à un point de collecte dédié.



Le tri sélectif des produits usagés et des emballages facilite le recyclage et la réutilisation. La réutilisation des produits recyclés protège l'environnement et réduit la demande de matières premières.

Batterie rechargeable

Vous devez recharger la batterie longue durée lorsque la puissance produite n'est plus suffisante pour réaliser les opérations aussi facilement qu'habituellement. A la fin de sa durée de vie technique, vous devez la jeter selon les règles de protection de l'environnement en vigueur.

- Déchargez la batterie complètement puis retirez-la de l'outil.
- Les batteries Li-Ion sont recyclables. Rapportez-les à votre représentant local ou dans un centre de recyclage proche. Les batteries récupérées seront recyclées ou éliminées proprement.

Service après-vente

- Pour toute question ou intervention sur l'outil, contactez votre distributeur FACOM.

Garantie

Les outils énergisés FACOM sont garantis 24 mois à dater de la date d'achat, contre tout défaut ou vice de fabrication.

Les accessoires et pièces d'usure, le chargeur et les batteries FACOM bénéficient de la garantie légale.

Cette garantie ne s'applique pas dans les cas suivants : usure normale, non-respect des instructions d'utilisation et des consignes de sécurité, utilisation non-conventionnelle ou abusive de l'outil, surcharge de l'outil, manque d'entretien ou de maintenance, intrusion de corps étrangers, démontage ou modification de l'outil, traces de chocs (enfoncements, fissures ou bris de carters...), utilisation avec un accessoire de mauvaise qualité ou non compatible.

Pour toute mise en œuvre de la garantie, présenter : l'outil avec son numéro de série ainsi que la facture d'origine lisible et non raturée comportant la désignation du produit et sa date d'achat.

Conditions détaillées d'application de la garantie : consultez votre distributeur.

DÉCLARATION CE DE CONFORMITÉ

NOUS, FACOM S.A.S., 6/8 RUE GUSTAVE EIFFEL - BP 99 - 91 423 MORANGIS CEDEX FRANCE, DÉCLARONS SOUS NOTRE PROPRE RESPONSABILITÉ QUE LE PRODUIT **CL3.C10J & CL3.C10S – Clé à chocs 10.8 V kit - 3/8" & 1/2" Marque FACOM**

- EST CONFORME AUX DISPOSITIONS DE LA DIRECTIVE « MACHINES » 2006/42/CE, EN60745-1, EN60745-2-2

- EST CONFORME À LA DIRECTIVE 2004/108/EC, 2011/65/EU



E. MIN







20.04.2013

LE DIRECTEUR QUALITÉ FACOM



Definitions: Safety Guidelines

The definitions below describe the level of severity for each signal word. Please read the manual and pay attention to these symbols.

-  **DANGER:** Indicates an imminently hazardous situation which, if not avoided, **will result in death or serious injury.**
-  **WARNING:** Indicates a potentially hazardous situation which, if not avoided, **could result in death or serious injury.**
-  **CAUTION:** Indicates a potentially hazardous situation which, if not avoided, **may result in minor or moderate injury.**
-  **NOTICE:** Indicates a practice **not related to personal injury** which, if not avoided, **may result in property damage.**
-  Denotes risk of electric shock
-  Denotes risk of fire
-  **WARNING:** To reduce the risk of injury, read the instruction manual.

General Power Tool Safety Warnings

-  **WARNING! Read all safety warnings and all instructions.** Failure to follow the warnings and instructions may result in electric shock, fire and/or serious injury.

SAVE ALL WARNINGS AND INSTRUCTIONS FOR FUTURE REFERENCE

The term "power tool" in the warnings refers to your mains-operated (corded) power tool or battery-operated (cordless) power tool.

1) Work area safety

- a) **Keep work area clean and well lit.** Cluttered or dark areas invite accidents.
- b) **Do not operate power tools in explosive atmospheres, such as in the presence of flammable liquids, gases or dust.** Power tools create sparks which may ignite the dust or fumes.
- c) **Keep children and bystanders away while operating a power tool.** Distractions can cause you to lose control.

2) Electrical safety

- a) **Power tool plugs must match the outlet. Never modify the plug in any way. Do not use any adapter plugs with earthed (grounded) power tools.** Unmodified plugs and matching outlets will reduce risk of electric shock.
- b) **Avoid body contact with earthed or grounded surfaces such as pipes, radiators, ranges and refrigerators.** There is an increased risk of electric shock if your body is earthed or grounded.
- c) **Do not expose power tools to rain or wet conditions.** Water entering a power tool will increase the risk of electric shock.
- d) **Do not abuse the cord. Never use the cord for carrying, pulling or unplugging the power tool. Keep cord away from heat, oil, sharp edges or moving parts.** Damaged or entangled cords increase the risk of electric shock.
- e) **When operating a power tool outdoors, use an extension cord suitable for outdoor use.** Use of a cord suitable for outdoor use reduces the risk of electric shock.
- f) **If operating a power tool in a damp location is unavoidable, use a residual current device (RCD) protected supply.** Use of an RCD reduces the risk of electric shock.

3) Personal safety

- a) **Stay alert, watch what you are doing and use common sense when operating a power tool. Do not use a power tool while you are tired or under the influence of drugs, alcohol or medication.** A moment of inattention while operating power tools may result in serious personal injury.
- b) **Use personal protective equipment. Always wear eye protection.** Protective equipment such as dust mask, non-skid safety shoes, hard hat, or hearing protection used for appropriate conditions will reduce personal injuries.

- c) **Prevent unintentional starting. Ensure the switch is in the off position before connecting to power source and/or battery pack, picking up or carrying the tool.** Carrying power tools with your finger on the switch or energizing power tools that have the switch on invites accidents.
- d) **Remove any adjusting key or wrench before turning the power tool on.** A wrench or a key left attached to a rotating part of the power tool may result in personal injury.
- e) **Do not overreach. Keep proper footing and balance at all times.** This enables better control of the power tool in unexpected situations.
- f) **Dress properly. Do not wear loose clothing or jewelry. Keep your hair, clothing and gloves away from moving parts.** Loose clothes, jewelry or long hair can be caught in moving parts.
- g) **If devices are provided for the connection of dust extraction and collection facilities, ensure these are connected and properly used.** Use of dust collection can reduce dust-related hazards.

4) Power tool use and care

- a) **Do not force the power tool. Use the correct power tool for your application.** The correct power tool will do the job better and safer at the rate for which it was designed.
- b) **Do not use the power tool if the switch does not turn it on and off.** Any power tool that cannot be controlled with the switch is dangerous and must be repaired.
- c) **Disconnect the plug from the power source and/or the battery pack from the power tool before making any adjustments, changing accessories, or storing power tools.** Such preventive safety measures reduce the risk of starting the power tool accidentally.
- d) **Store idle power tools out of the reach of children and do not allow persons unfamiliar with the power tool or these instructions to operate the power tool.** Power tools are dangerous in the hands of untrained users.
- e) **Maintain power tools. Check for misalignment or binding of moving parts, breakage of parts and any other condition that may affect the power tool's operation. If damaged, have the power tool repaired before use.** Many accidents are caused by poorly maintained power tools.
- f) **Keep cutting tools sharp and clean.** Properly maintained cutting tools with sharp cutting edges are less likely to bind and are easier to control.
- g) **Use the power tool, accessories and tool bits, etc. in accordance with these instructions, taking into account the working conditions and the work to be performed.** Use of the power tool for operations different from those intended could result in a hazardous situation.

5) Battery tool use and care

- a) **Recharge only with the charger specified by the manufacturer.** A charger that is suitable for one type of battery pack may create a risk of fire when used with another battery pack.
- b) **Use power tools only with specifically designated battery packs.** Use of any other battery packs may create a risk of injury and fire.
- c) **When battery pack is not in use, keep it away from other metal objects like paper clips, coins, keys, nails, screws, or other small metal objects that can make a connection from one terminal to another.** Shorting the battery terminals together may cause burns or a fire.
- d) **Under abusive conditions, liquid may be ejected from the battery; avoid contact. If contact accidentally occurs, flush with water. If liquid contacts eyes, additionally seek medical help.** Liquid ejected from the battery may cause irritation or burns.

6) Service

- a) **Have your power tool serviced by a qualified repair person using only identical replacement parts.** This will ensure that the safety of the power tool is maintained.

Additional Specific Safety Rules

- **Hold power tool by insulated gripping surfaces when performing an operation where the fastener may contact hidden wiring.** Fasteners contacting a "live" wire may make exposed metal parts of the power tool "live" and could give the operator an electric shock.
- **Use clamps or other practical way to secure and support the workpiece to a stable platform.** Holding the work by hand or against your body is unstable and may lead to loss of control.
- **Wear safety goggles or other eye protection.** Hammering and drilling operations cause chips to fly. Flying particles can cause permanent eye damage.

- **Bits, sockets and tools get hot during operation.** Wear gloves when touching them.
- **Air vents often cover moving parts and should be avoided.** Loose clothes, jewelry or long hair can be caught in moving parts.

Residual Risks

In spite of the application of the relevant safety regulations and the implementation of safety devices, certain residual risks cannot be avoided. These are :

- Impairment of hearing.
- Risk of personal injury due flying particles;
- Risk of burns due to accessories becoming hot during operation.
- Risk of personal injury due to prolonged use.

⚠️ WARNING: ALWAYS use safety glasses. Everyday eyeglasses are NOT safety glasses. Also use face or dust mask if cutting operation is dusty. **ALWAYS WEAR CERTIFIED SAFETY EQUIPMENT.**

⚠️ WARNING: Some dust created by power sanding, sawing, grinding, drilling, and other construction activities contains chemicals known to cause cancer, birth defects or other reproductive harm. Some examples of these chemicals are:







- lead from lead-based paints,
- crystalline silica from bricks and cement and other masonry products, and
- arsenic and chromium from chemically-treated lumber (CCA).

Your risk from these exposures varies, depending on how often you do this type of work. To reduce your exposure to these chemicals: work in a well ventilated area, and work with approved safety equipment, such as those dust masks that are specially designed to filter out microscopic particles.

- **Avoid prolonged contact with dust from power sanding, sawing, grinding, drilling, and other construction activities. Wear protective clothing and wash exposed areas with soap and water.** Allowing dust to get into your mouth, eyes, or lay on the skin may promote absorption of harmful chemicals.

⚠️ CAUTION: When not in use, place tool on its side on a stable surface where it will not cause a tripping or falling hazard. Some tools with large battery packs will stand upright on the battery pack but may be easily knocked over.

- The label on your tool may include the following symbols. The symbols and their definitions are as follows:

V	volts	W	watts
Hz	hertz		alternating current
min	minutes		alternating or direct current
	direct current	no	no load speed
	Class I Construction (grounded)		earthing terminal
	Class II Construction (double insulated)		safety alert symbol
.../min	per minute	RPM	revolutions per minute
IPM	impacts per minute	BPM	beats per minute
A	amperes		

Important Safety Instructions for All Battery Packs

When ordering replacement battery packs, be sure to include catalog number and voltage. The battery pack is not fully charged out of the carton. Before using the battery pack and charger, read the safety instructions below. Then follow charging procedures outlined.

READ ALL INSTRUCTIONS

- **Do not charge or use the battery pack in explosive atmospheres, such as in the presence of flammable liquids, gases or dust.** Inserting or removing the battery pack from the charger may ignite the dust or fumes.
- **NEVER force the battery pack into charger. DO NOT modify battery pack in any way to fit into a non-compatible charger as battery pack may rupture causing serious personal injury.**

- Charge the battery packs only in FACOM chargers.
- **DO NOT** splash or immerse in water or other liquids.
- **Do not store or use the tool and battery pack in locations where the temperature may reach or exceed 40 °C (105 °F) (such as outside sheds or metal buildings in summer).**
- For best results, make sure the battery pack is fully charged before use.

NOTE: Do not store the battery packs in a tool with the trigger switch locked on. Never tape the trigger switch in the ON position.

⚠ WARNING: Fire hazard. Never attempt to open the battery pack for any reason. If battery pack case is cracked or damaged, do not insert into charger. Do not crush, drop or damage battery pack. Do not use a battery pack or charger that has received a sharp blow, been dropped, run over or damaged in any way (i.e., pierced with a nail, hit with a hammer, stepped on). Damaged battery packs should be returned to service centre for recycling.

⚠ WARNING: Fire hazard. **Do not store or carry battery so that metal objects can contact exposed battery terminals.** For example, do not place battery in aprons, pockets, tool boxes, product kit boxes, drawers, etc., with loose nails, screws, keys, etc. **Transporting batteries can possibly cause fires if the battery terminals inadvertently come in contact with conductive materials such as keys, coins, hand tools and the like.**

⚠ CAUTION: When not in use, place tool on its side on a stable surface where it will not cause a tripping or falling hazard. Some tools with large battery packs will stand upright on the battery pack but may be easily knocked over.

Specific safety instructions for lithium ion (li-ion)

- **Do not incinerate the battery pack even if it is severely damaged or is completely worn out.** The battery pack can explode in a fire. Toxic fumes and materials are created when lithium ion battery packs are burned.
- **If battery contents come into contact with the skin, immediately wash area with mild soap and water.** If battery liquid gets into the eye, rinse water over the open eye for 15 minutes or until irritation ceases. If medical attention is needed, the battery electrolyte is composed of a mixture of liquid organic carbonates and lithium salts.
- **Contents of opened battery cells may cause respiratory irritation.** Provide fresh air. If symptoms persists, seek medical attention.

⚠ WARNING: Burn hazard. Battery liquid may be flammable if exposed to spark or flame.

Important Safety Instructions for All Battery Chargers

SAVE THESE INSTRUCTIONS: This manual contains important safety and operating instructions for battery chargers.

- Before using charger, read all instructions and cautionary markings on charger, battery pack, and product using battery pack.

⚠ WARNING: Shock hazard. Do not allow any liquid to get inside charger. Electric shock may result.

⚠ CAUTION: Burn hazard. To reduce the risk of injury, charge only FACOM rechargeable batteries. Other types of batteries may burst causing personal injury and damage.

⚠ CAUTION: Children should be supervised to ensure that they do not play with the appliance.

NOTICE: Under certain conditions, with the charger plugged in to the power supply, the charger can be shorted by foreign material. Foreign materials of a conductive nature such as, but not limited to, grinding dust, metal chips, steel wool, aluminum foil, or any buildup of metallic particles should be kept away from charger cavities. Always unplug the charger from the power supply when there is no battery pack in the cavity. Unplug charger before attempting to clean.

- **DO NOT attempt to charge the battery pack with any chargers other than the ones in this manual.** The charger and battery pack are specifically designed to work together.
- **These chargers are not intended for any uses other than charging FACOM rechargeable batteries.** Any other uses may result in risk of fire, electric shock or electrocution.
- **Do not expose charger to rain or snow.**
- **Pull by plug rather than cord when disconnecting charger.** This will reduce risk of damage to electric plug and cord.
- **Make sure that cord is located so that it will not be stepped on, tripped over, or otherwise subjected to damage or stress.**
- **Do not use an extension cord unless it is absolutely necessary.** Use of improper extension cord could result in risk of fire, electric shock, or electrocution.
- **When operating a power tool outdoors, use an extension cord suitable for outdoor use.** Use of a cord suitable for outdoor use reduces the risk of electric shock.
- **Do not block the ventilation slots on the charger. The ventilation slots are located on the top and sides of the charger.** Place the charger in a position away from any heat source.

- **Do not operate charger with damaged cord or plug** - have them replaced immediately.
- **Do not operate charger if it has received a sharp blow, been dropped, or otherwise damaged in any way.** Take it to an authorized service centre.
- **Do not disassemble charger; take it to an authorized service centre when service or repair is required.** Incorrect reassembly may result in a risk of electric shock, electrocution or fire.
- In case of damaged power supply cord the supply cord must be replaced immediately by the manufacturer, its service agent or similar qualified person to prevent any hazard.
- **Disconnect the charger from the outlet before attempting any cleaning.** This will reduce the risk of electric shock. Removing the battery pack will not reduce this risk.
- **NEVER** attempt to connect 2 chargers together.
- **The charger is designed to operate on standard 230V household electrical power. Do not attempt to use it on any other voltage.** This does not apply to the vehicular charger.

SAVE THESE INSTRUCTIONS

Chargers

This charger requires no adjustment and is designed to be as easy as possible to operate.





Charging Procedure (Fig.1)

1. Plug the charger into an appropriate outlet before inserting battery pack.
2. Insert the battery pack (D) into the charger, as shown in Figure 1, making sure the pack is fully seated in charger. The red (charging) light will blink continuously indicating that the charging process has started.
3. The completion of charge will be indicated by the red light remaining ON continuously. The pack is fully charged and may be used at this time or left in the charger.

NOTE : To ensure maximum performance and life of Li-Ion batteries, fully charge the pack before first use.



Indicator Light Operation

	PACK CHARGING		HOT/COLD DELAY
	PACK CHARGED		PROBLEM PACK OR CHARGER
			PROBLEM POWERLINE

Charge Indicators

Some chargers are designed to detect certain problems that can arise with battery packs. Problems are indicated by the red light flashing at a fast rate. If this occurs, re-insert battery pack into the charger. If the problem persists, try a different battery pack to determine if the charger is OK. If the new pack charges correctly, then the original pack is defective and should be returned to a service centre or other collection site for recycling. If the new battery pack elicits the same trouble indication as the original, have the charger tested at an authorized service centre.

Hot/Cold pack delay

Some chargers have a Hot/Cold Pack Delay feature: when the charger detects a battery that is hot, it automatically starts a Hot Pack Delay, suspending charging until the battery has cooled. After the battery has cooled, the charger automatically switches to the Pack Charging mode. This feature ensures maximum battery life. The red light flashes long, then short while in the Hot/Cold Pack Delay mode.

Leaving the battery pack in the charger

The charger and battery pack can be left connected with the charge indicator showing «Pack Charged».

Weak battery packs: Weak batteries will continue to function but should not be expected to perform as much work.

Faulty battery packs: This charger will not charge a faulty battery pack. The charger will indicate faulty battery pack by refusing to light or by displaying problem pack or charger.

Note: This could also mean a problem with a charger.

Problem Power Line

Some chargers have a «Problem Powerline indicator». When the charger is used with some portable power sources such as generators or sources that convert DC to AC, the charger may temporarily suspend operation, **flashing the red light with two fast blinks followed by a pause**. This indicates the power source is out of limits.

Important Charging Notes

1. Longest life and best performance can be obtained if the battery pack is charged when the air temperature is between 18 –24 °C (65 °F and 75 °F). DO NOT charge the battery pack in an air temperature below +4.5 °C (+40 °F), or above +40.5 °C (+105 °F). This is important and will prevent serious damage to the battery pack.
2. The charger and battery pack may become warm to touch while charging. This is a normal condition, and does not indicate a problem. To facilitate the cooling of the battery pack after use, avoid placing the charger or battery pack in a warm environment such as in a metal shed, or an uninsulated trailer.
3. If the battery pack does not charge properly:
 - a. Check operation of receptacle by plugging in a lamp or other appliance;
 - b. Check to see if receptacle is connected to a light switch which turns power off when you turn out the lights;
 - c. Move charger and battery pack to a location where the surrounding air temperature is approximately 18–24 °C (65 °F–75 °F);
 - d. If charging problems persist, take the tool, battery pack and charger to your local service centre.
4. The battery pack should be recharged when it fails to produce sufficient power on jobs which were easily done previously. DO NOT CONTINUE to use under these conditions. Follow the charging procedure. You may also charge a partially used pack whenever you desire with no adverse affect on the battery pack.
5. Foreign materials of a conductive nature such as, but not limited to, grinding dust, metal chips, steel wool, aluminum foil, or any buildup of metallic particles should be kept away from charger cavities. Always unplug the charger from the power supply when there is no battery pack in the cavity. Unplug charger before attempting to clean.
6. Do not freeze or immerse charger in water or any other liquid.

 **WARNING:** Shock hazard. Don't allow any liquid to get inside charger. Electric shock may result.

 **WARNING:** Never attempt to open the battery pack for any reason. If the plastic housing of the battery pack breaks or cracks, return to a service center for recycling.

Additional Important Safety Instructions for all Battery Packs

Battery type

The CL3.C10J and CL3.C10S operate on 10.8 volt battery pack.

The CL3.BA1015 battery pack may be used. Refer to technical data for more information.

Storage Recommendations

1. The best storage place is one that is cool and dry away from direct sunlight and excess heat or cold. For optimum battery performance and life, store battery packs at room temperature when not in use.
2. For long storage, it is recommended to store a fully charged battery pack in a cool dry place out of the charger for optimal results.

NOTE: Battery packs should not be stored completely depleted of charge. The battery pack will need to be recharged before use.

Labels on Charger and Battery Pack



Read instruction manual before use



Battery charging



Battery charged



HOT/COLD pack delay



Problem pack or charger



Problem powerline



Do not probe with conductive objects



Do not charge damaged battery packs



Use only with facom battery packs. other may burst causing personal injury and damage.



Do not expose to water.



Have defective cords replaced immediately.



Charger only between 4°C and 40°C.



Discard the battery pack with due care for the environment.



Do not incinerate the battery pack.



Charges li-ion battery packs.



See technical data for charging time.



Only for indoor use.

SAVE THESE INSTRUCTIONS FOR FUTURE USE

②

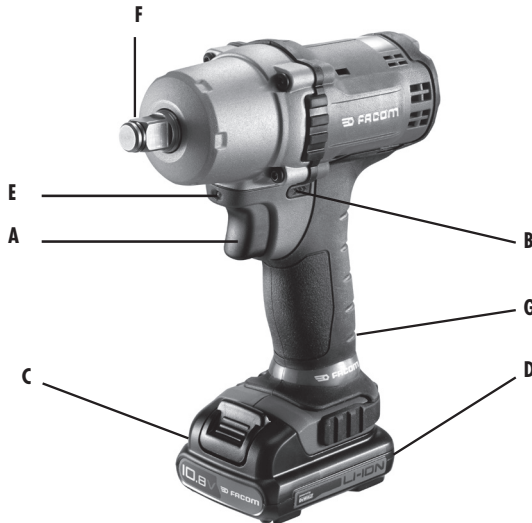

Description (Fig. 2)

⚠ WARNING: Never modify the power tool or any part of it. Damage or personal injury could result.

- | | | | |
|----|------------------------|----|-------------|
| A. | Trigger switch | E. | Worklight |
| B. | Forward/reverse button | F. | Anvil |
| C. | Battery release button | G. | Main handle |
| D. | Battery pack | | |

Intended use

These impact wrenches are designed for professional impact applications. The impact function makes this tool particularly useful for metal fasteners.

DO NOT use under wet conditions or in presence of flammable liquids or gases. These heavy-duty impact wrenches are professional power tools.

DO NOT let children come into contact with the tool. Supervision is required when inexperienced operators use this tool.

This product is not intended for use by persons (including children) suffering from diminished physical, sensory or mental abilities, or for lack of experience and/or for want of knowledge or skills unless they are supervised by a person responsible for their safety. Children should never be left alone to play with this product.

Electrical safety

The electric motor has been designed for one voltage only. Always check that the battery pack voltage corresponds to the voltage on the rating plate. Also make sure that the voltage of your charger corresponds to that of your mains.

Your FACOM charger is double insulated in accordance with EN 60335; therefore no earth is required.

If the supply cord is damaged, it must be replaced by a specially prepared cord available through the FACOM service organisation.

Mains Plug Replacement (U.K. & Ireland Only)

If a new mains plug needs to be fitted :

- Safety dispose of the old plug.
- Connect the brown lead to the live terminal in the plug.
- Connect the blue lead to the neutral terminal.

⚠ WARNING: No connection is to be made to the earth terminal.

Follow the fitting instructions supplied with good quality plug. Recommended fuse : 3A.

Using an extension cable

An extension cord should not be used unless absolutely necessary. Use an approved extension cable suitable for the power input of your charger. The minimum conductor size is 1 mm²; the maximum length is 30m.

When using a cable reel, always unwind the cable completely.

Operation

⚠ WARNING: Always observe the safety instructions and applicable regulations.

⚠ WARNING: To reduce the risk of serious personal injury, place the forward/reverse button in the lock-off position or turn tool off and disconnect battery pack before making any adjustments or removing/installing attachments or accessories. An accidental start-up can cause injury.

⚠ WARNING: Use only FACOM battery pack and chargers.

Installing and Removing the Battery Pack (Fig. 3)

NOTE: Make sure your battery pack is fully charged.

To install the battery pack (D) into the tool handle, align the battery pack with the rails inside the tool's handle and slide it into the handle until the battery pack is firmly seated in the tool and ensure that it does not engage.

To remove the battery pack from the tool, press the release button (C) and firmly pull the battery pack out of the tool handle. Insert it into the charger as described in the charger section of this manual.



Variable Speed Trigger Switch (Fig. 2)

To turn the tool on, squeeze the trigger switch (A). To turn the tool off, release the trigger switch. Your tool is equipped with a brake. The anvil will stop when the trigger switch is fully released. The variable speed switch enables you to select the best speed for a particular application. The more you squeeze the trigger, the faster the tool will operate. For maximum tool life, use variable speed only for starting holes or fasteners.

NOTE: Continuous use in variable speed range is not recommended. It may damage the switch and should be avoided.

Forward/Reverse Control Button (Fig. 2)

A forward/reverse control button (B) determines the direction of the tool and also serves as a lock off button. **To select forward rotation**, release the trigger switch and depress the forward/reverse control button on the right side of the tool. **To select reverse**, depress the forward/reverse control button on the left side of the tool. The center position of the control button locks the tool in the OFF position. When changing the position of the control button, be sure the trigger is released.

NOTE: The first time the tool is run after changing the direction of rotation, you may hear a click on start up. This is normal and does not indicate a problem.

Proper Hand Position (Fig.2,4)

⚠ WARNING: To reduce the risk of serious personal injury, **ALWAYS** use proper hand position as shown.

⚠ WARNING: To reduce the risk of serious personal injury, **ALWAYS** hold securely in anticipation of a sudden reaction.

Proper hand position requires one hand on the main handle (G).



Worklight (Fig. 2,5)

There is a worklight (E) located above the trigger switch (A). The worklight is activated when the trigger switch is depressed, and will automatically turn off after the trigger switch is released. If the trigger switch remains depressed, the worklight will remain on.

NOTE: The worklight is for lighting the immediate work surface and is not intended to be used as a flashlight.

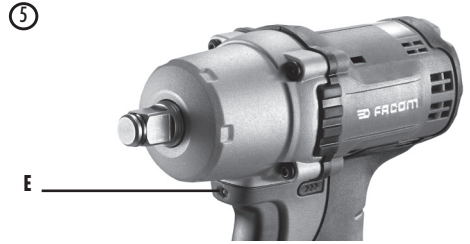

Anvil with Hog Ring (Fig. 2, 6)

⚠ WARNING: Use only impact sockets. Non-impact sockets may break and cause a hazardous condition. Inspect socket prior to use to ensure that it contains no cracks.

Place the forward/reverse button (B) in the locked off (center) position or remove battery pack before changing accessories.

To install a socket on the hog ring anvil, firmly push socket onto the anvil (F). The hog ring (K) compresses to allow the socket to slide on. After the socket is installed, the hog ring applies pressure to help provide socket retention.

To remove a socket, grasp the socket and firmly pull it off.

⚠ CAUTION: Inspect anvils and hog rings prior to use. Missing or damaged items should be replaced before use.

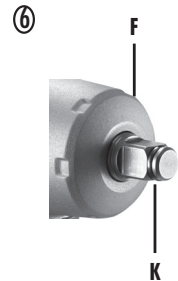

SPECIFICATIONS

Model	Square drive	Impact rate	Breakaway torque	Noise level						Vibrations level	
				Pressure dB(A)		Power dB(A)		Pressure dB(C)		m/s ²	k**
					k*		k*		k*		
CL3.C10J	3/8	1900	200	88	3	99	3	111	3	11.1	3
CL3.C10S	1/2	1900	270	88	3	99	3	111	3	11.1	3

Model	Free speed	Weight	Dimensions
	tr/min	kg	mm
CL3.C10J	1700	1.2	171 X 64 X 181
CL3.C10S	1700	1.2	171 X 64 X 181

* k = measurement uncertainty in dB ** k = measurement uncertainty in m/s

⚠ CAUTION: Ensure fastener and/or system will withstand the level of torque generated by the tool. Excessive torque may cause breakage and possible personal injury.

1. Place the socket on the fastener head. Keep the tool pointed straight at the fastener.
2. Press switch to start operation. Always check torque with a torque wrench, as the fastening torque is affected by many factors including the following:
 - **Voltage:** Low voltage, due to a nearly discharged battery, will reduce fastening torque.
 - **Socket size:** Failure to use the correct socket size will cause a reduction in fastening torque.
 - **Bolt Size:** Larger bolt diameters generally require higher fastening torque. Fastening torque will also vary according to length, grade, and torque coefficient.
 - **Bolt:** Ensure that all threads are free of rust and other debris to allow proper fastening torque.
 - **Material:** The type of material and surface finish of the material will affect fastening torque.
 - **Fastening Time:** Longer fastening time results in increased fastening torque. Using a longer fastening time than recommended could cause the fasteners to be overstressed, stripped or damaged.

Maintenance

Your FACOM power tool has been designed to operate over a long period of time with a minimum of maintenance. Continuous satisfactory operation depends upon proper tool care and regular cleaning.

⚠ WARNING: To reduce the risk of serious personal injury, place the forward/reverse button in the lock-off position or turn tool off and disconnect battery pack before making any adjustments or removing/installing attachments or accessories.

Lubrication

Your power tool requires no additional lubrication.

Cleaning

⚠ WARNING: Never use solvents or other harsh chemicals for cleaning the non-metallic parts of the tool. These chemicals may weaken the plastic materials used in these parts. Use a cloth dampened only with water and mild soap. Never let any liquid get inside the tool; never immerse any part of the tool into a liquid.

Charger cleaning instructions

⚠ WARNING: Shock hazard. Disconnect the charger from the AC outlet before cleaning. Dirt and grease may be removed from the exterior of the charger using a cloth or soft non-metallic brush. Do not use water or any cleaning solutions.

Accessories

⚠ WARNING: Since accessories, other than those offered by FACOM, have not been tested with this product, use of such accessories with this tool could be hazardous. To reduce the risk of injury, only FACOM-recommended accessories should be used with this product. Consult your dealer for further information on the appropriate accessories.

⚠ WARNING: Use only impact accessories. Non-impact accessories may break and cause a hazardous condition. Inspect accessories prior to use to ensure that it contains no cracks.

Repairs

The charger and battery pack are not serviceable. There are no serviceable parts inside the charger or battery pack. To assure product SAFETY and RELIABILITY, repairs, maintenance and adjustment (including brush inspection and replacement) should be performed by a FACOM authorized service center or other qualified service personnel. Always use identical replacement parts.

Protecting the environment

DISPOSAL OF THIS ARTICLE

Dear Customer, If you at some point intend to dispose of this article, then please keep in mind that many of its components consist of valuable materials, which can be recycled.

Please do not discharge it in the garbage bin, but check with your local council for recycling facilities in your area.



Separate collection of used product and packaging allows materials to be recycled and used again. Re-use of recycled materials helps prevent environmental pollution and reduces the demand for raw materials.

Rechargeable Battery Pack

This long life battery pack must be recharged when it fails to produce sufficient power on jobs which were easily done before.

At the end of its technical life, discard it with due care for our environment:

- Run the Battery pack down completely, then remove it from the tool.
- Li-Ion cells are recyclable. Take them to your dealer or a local recycling station. The collected battery packs will be recycled or disposed of properly.



After-sales service

- For any question or intervention in the machine, call your FACOM distributor.

Guarantee

Facom power tools are guaranteed for 24 months from the date of purchase against any defect or manufacturing fault.

Facom accessories and wear parts, charger and batteries are covered by the legally enforced guarantee.

This guarantee does not cover the following cases: normal wear, non compliance of instructions of use and safety guidelines, non-conventional or abusive use of the tool, tool overloading, lack of servicing or maintenance, intrusion of foreign bodies, tools which have been disassembled or modified, or featuring traces of shock (dents, cracks or broken covers...), use with poor quality or non compatible accessories.

To use the guarantee, provide: the tool with its serial number as well as the legible and unmarked original invoice designating the product and its date of purchase.

Detailed conditions of application of the guarantee: call your distributor.

EC-DECLARATION OF CONFORMITY

WE, FACOM S.A.S., 6/8 RUE GUSTAVE EIFFEL - BP 99 - 91 423 MORANGIS CEDEX FRANCE, STATE UNDER OUR LIABILITY THAT THE FOLLOWING PRODUCTS:
CL3.C10J & CL3.C10S – 10.8 V Impact wrench kit - 3/8" & 1/2" BY FACOM

- IS IN CONFORMITY WITH THE «MACHINERY» DIRECTIVE 2006/42/CE, EN60745-1, EN60745-2-2

- AND COMPLY WITH DIRECTIVE 2004/108/EC, 2011/65/EU



20.04.2013







The FACOM Quality Manager

E. MIN



Definitionen: Sicherheitsvorschriften

Die nachfolgenden Definitionen beschreiben den Schweregrad für jedes Signalwort. Bitte lesen Sie die Anleitung durch und beachten Sie diese Symbole.

-  **GEFAHR:** Bezeichnet eine unmittelbar gefährliche Situation, die zu **Tod oder schweren Verletzungen führt**, wenn sie nicht vermieden wird.
-  **WARNUNG:** Bezeichnet eine potenziell gefährliche Situation, die zu **Tod oder schweren Verletzungen führen könnte**, wenn sie nicht vermieden wird.
-  **VORSICHT:** Bezeichnet eine potenziell gefährliche Situation, die zu **leichten oder mittelschweren Verletzungen führen kann**, wenn sie nicht vermieden wird.
- HINWEIS:** Bezeichnet eine **nicht auf Personenschaden bezogene** Vorgehensweise, die zu Sachschäden führen kann, wenn sie nicht vermieden wird.
-  Bezeichnet Elektroschock-Gefahr
-  Bezeichnet Brandgefahr
-  **WARNUNG:** Bitte lesen Sie die Bedienungsanleitung, um die Verletzungsgefahr zu verringern.

Allgemeine Sicherheitswarnungen für Elektrowerkzeuge

-  **WARNUNG!** Lesen Sie **alle Sicherheitswarnungen und Anweisungen**. Das Nichtbefolgen der Warnungen und Anweisungen kann zu Elektroschock, Brand und/oder schweren Verletzungen führen.

ALLE WARNUNGEN UND ANWEISUNGEN FÜR SPÄTERES NACHSCHLAGEN AUFBEWAHREN

Der Begriff „Elektrowerkzeug“ in den Warnungen bezeichnet Ihr netzbetriebenes (kabelgebundenes) Elektrowerkzeug oder akkubetriebenes (kabelloses) Elektrowerkzeug.

1) Sicherheit am Arbeitsplatz

- a) **Halten Sie den Arbeitsplatz sauber und gut beleuchtet.** Unordentliche oder dunkle Bereiche begünstigen Unfälle.
- b) **Betreiben Sie Elektrowerkzeuge nicht in explosiven Atmosphären, in denen es z.B. entzündliche Flüssigkeiten, Gase oder Staub gibt.** Elektrowerkzeuge erzeugen Funken, welche Staub oder Dämpfe entzünden können.
- c) **Beim Betreiben von Elektrowerkzeugen müssen Kinder und Zuschauer ferngehalten werden.** Durch Ablenkungen können Sie die Kontrolle verlieren.

2) Elektrische Sicherheit

- a) **Der Stecker des Elektrowerkzeugs muss für die Steckdose geeignet sein. Den Stecker niemals auf irgendeine Weise modifizieren. Keine Adapterstecker mit geerdeten Elektrowerkzeugen benutzen.** Unmodifizierte Stecker und passende Steckdosen verringern die Elektroschockgefahr.
- b) **Vermeiden Sie Körperkontakt mit geerdeten Oberflächen wie z.B. Rohrleitungen, Heizkörpern, Küchenherden und Kühlschränken.** Es gibt eine höhere Elektroschockgefahr, wenn Ihr Körper geerdet ist.
- c) **Elektrowerkzeuge nicht Regen oder Feuchtigkeit aussetzen.** In ein Elektrowerkzeug eindringendes Wasser erhöht die Elektroschockgefahr.
- d) **Das Kabel nicht zweckentfremden. Das Kabel niemals zum Tragen, Ziehen oder Abziehen des Elektrowerkzeugs benutzen. Halten Sie das Kabel fern von Wärme, Öl, scharfen Kanten oder sich bewegenden Teilen.** Beschädigte oder verwickelte Kabel erhöhen die Elektroschockgefahr.

- e) **Beim Betreiben eines Elektrowerkzeugs in Außenbereichen muss ein für Außenbereiche geeignetes Verlängerungskabel benutzt werden.** Die Benutzung eines für Außenbereiche geeigneten Kabels verringert die Elektroschockgefahr.
- f) Eine Stromversorgung mit Fehlerstromschutzvorrichtung (RCD) benutzen, wenn das **Betreiben eines Elektrowerkzeugs an einem feuchten Ort unvermeidlich ist.** Die Benutzung einer RCD verringert die Elektroschockgefahr.

3) Persönliche Sicherheit

- a) **Blieben Sie wachsam, achten Sie darauf, was Sie tun, und betreiben Sie Elektrowerkzeuge mit gesundem Menschenverstand. Benutzen Sie Elektrowerkzeuge nicht, wenn Sie müde sind oder unter Drogen-, Alkohol- oder Medikamenteneinfluss stehen.** Ein Moment der Unaufmerksamkeit beim Betreiben von Elektrowerkzeugen kann zu schweren Personenschäden führen.
- b) **Benutzen Sie persönliche Schutzausrüstung. Tragen Sie immer einen Augenschutz.** Das Tragen von Schutzausrüstung wie z.B. Staubschutzmaske, rutschfeste Sicherheitsschuhe, Helm oder Gehörschutz je nach Arbeitsbedingungen verringert die Gefahr von Personenschäden.
- c) **Verhindern Sie versehentliches Einschalten. Vergewissern Sie sich vor dem Anschließen an das Netz und/oder an das Akkupaket, dem Ergreifen oder dem Tragen des Werkzeugs, dass der Schalter auf Aus steht.** Unfälle werden begünstigt, wenn Elektrowerkzeuge mit dem Finger am Schalter getragen oder mit eingeschalteter Taste unter Spannung gesetzt werden.
- d) **Entfernen Sie vor dem Einschalten des Elektrowerkzeugs jegliche Einstell- oder Spanschlüssel.** Ein Einstell- oder Spanschlüssel, der in einem sich drehenden Teil des Elektrowerkzeugs vergessen wird, kann zu Personenschaden führen.
- e) **Lehnen Sie sich nicht über. Halten Sie jederzeit einen festen Stand und festes Gleichgewicht.** Dadurch bleibt das Elektrowerkzeug in unerwarteten Situationen besser unter Kontrolle.
- f) **Ziehen Sie sich angemessen an. Tragen Sie keine lose Kleidung und keinen Schmuck. Halten Sie Ihr Haar, Ihre Kleidung und Handschuhe fern von sich bewegenden Teilen.** Lose Kleidung, Schmuck oder langes Haar können sich in sich bewegenden Teilen verfangen.
- g) **Wenn Geräte für den Staubabzug und -abfang eingesetzt werden, müssen diese richtig angeschlossen und benutzt werden.** Die Benutzung eines Staubfangs kann durch Staub verursachte Gefahren verringern.

4) Benutzung und Pflege von Elektrowerkzeugen

- a) **Nicht mit dem Elektrowerkzeug würgen. Benutzen Sie das richtige Elektrowerkzeug für Ihre Anwendung.** Das richtige Elektrowerkzeug erfüllt die Aufgabe besser und sicherer mit der vorgesehenen Geschwindigkeit.
- b) **Das Elektrowerkzeug nicht benutzen, wenn es nicht über den Schalter ein- und ausgeschaltet werden kann.** Elektrowerkzeuge, die nicht über den Schalter gesteuert werden können, sind gefährlich und müssen repariert werden.
- c) **Vor dem Durchführen von Einstellungen, Wechseln von Zubehör oder Verstauen des Elektrowerkzeugs den Stecker von der Stromquelle und/oder das Akkupaket vom Elektrowerkzeug abziehen.** Solche vorbeugenden Sicherheitsmaßnahmen verringern das Risiko eines versehentlichen Startens des Elektrowerkzeugs.
- d) **Nicht benutzte Elektrowerkzeuge außerhalb der Reichweite von Kindern aufbewahren und Personen, die nicht mit Elektrowerkzeugen oder diesen Anweisungen vertraut sind, das Betreiben von Elektrowerkzeugen nicht gestatten.** Elektrowerkzeuge sind gefährlich in den Händen unerfahrener Benutzer.
- e) **Instandhalten von Elektrowerkzeugen. Kontrollieren Sie es auf nicht fluchtende oder verbogene bewegliche Teile, gebrochene Teile oder jegliche andere Zustände, welche den Betrieb des Elektrowerkzeugs beeinträchtigen können. Lassen Sie das Elektrowerkzeug vor der Benutzung reparieren, wenn es beschädigt ist.** Viele Unfälle werden durch schlecht instandgehaltene Elektrowerkzeuge verursacht.
- f) **Halten Sie Schneidwerkzeuge scharf und sauber.** Korrekt instandgehaltene Schneidwerkzeuge mit scharfen Schneiden biegen sich weniger und bleiben leichter unter Kontrolle.
- g) **Benutzen Sie Elektrowerkzeuge, Zubehör, Werkzeugbits usw. in Übereinstimmung mit diesen Anweisungen, unter Berücksichtigung der Arbeitsbedingungen und der durchzuführenden Arbeit.** Eine zweckfremdete Benutzung des Elektrowerkzeugs kann zu gefährlichen Situationen führen.

5) Benutzung und Pflege von Akku-Elektrowerkzeugen

- a) **Nur mit dem vom Hersteller angegebenen Ladegerät aufladen.** Ein für ein bestimmtes Akkupaket geeignetes Ladegerät kann bei einem anderen Akkupaket zu Brandgefahr führen.
- b) **Elektrowerkzeuge dürfen nur mit den speziell für sie gedachten Akkupaketen benutzt werden.** Die Benutzung anderer Akkupakete kann zu Verletzungs- und Brandgefahr führen.
- c) **Wenn das Akkupaket nicht verwendet wird, muss es fern von anderen Metallgegenständen wie z.B.**

Büroklammern, Münzen, Schlüsseln, Nägeln, Schrauben oder anderen kleinen Metallgegenständen gehalten werden, welche die Klemmen überbrücken können. Das Überbrücken der Akkuklemmen kann Brände oder Feuer verursachen.

- d) **Bei Missbrauch kann Flüssigkeit aus dem Akku spritzen; den Kontakt vermeiden. Wenn es versehentlich zu Kontakt kommt, mit Wasser spülen. Wenn Flüssigkeit in die Augen gerät, ärztliche Hilfe hinzuziehen.** Aus dem Akku spritzende Flüssigkeit kann Reizungen und Verbrennungen verursachen.

6) Instandsetzung

- a) **Lassen Sie Ihr Elektrowerkzeug von einem qualifizierten Reparaturmann instandsetzen, der ausschließlich identische Ersatzteile benutzt.** Dadurch wird die Sicherheit des Elektrowerkzeugs gewährleistet.

Zusätzliche spezielle Sicherheitsvorschriften

- **Halten Sie Elektrowerkzeuge an den isolierten Griffflächen fest, wenn das Verbindungsmittel beim Arbeiten auf versteckte Stromkabel stoßen könnte.** Durch Verbindungselemente, die auf einen stromführenden Draht stoßen, können ungeschützte Metallteile des Elektrowerkzeugs stromführend werden und dem Bediener einen Elektroschock geben.
- **Benutzen Sie Schraubzwingen oder andere praktische Möglichkeiten zum Sichern und Festspannen des Werkstücks auf einer stabilen Plattform.** Das Werkstück mit der Hand oder gegen den Körper zu halten ist instabil, und Sie können die Kontrolle verlieren.
- **Tragen Sie eine Schutzbrille oder einen anderen Augenschutz.** Bei Hammer- und Bohrarbeiten können Späne fliegen. Fliegende Partikel können die Augen dauerhaft beschädigen.
- **Bits, Steckschlüssel und Werkzeuge werden beim Arbeiten heiß.** Tragen Sie Handschuhe, wenn Sie sie berühren.
- **Lüftungsschlitze decken oft sich bewegende Teile ab und sollten gemieden werden.** Lose Kleidung, Schmuck oder langes Haar können sich in sich bewegenden Teilen verfangen.

Restrisiken

Trotz der Umsetzung der zutreffenden Sicherheitsvorschriften und der Implementierung von Sicherheitsvorrichtungen können gewisse Restrisiken nicht vermieden werden. Diese sind:

- Gehörschäden.
- Gefahr von Personenschaden durch umherfliegende Partikel;
- Gefahr von Verbrennungen durch Zubehörteile, die während der Arbeit heiß werden.
- Gefahr von Personenschaden durch langen Gebrauch.

⚠️ WARNUNG: IMMER eine Schutzbrille tragen. Eine gewöhnliche Korrektionsbrille ist KEINE Schutzbrille. Benutzen Sie auch eine Gesichts- oder Staubschutzmaske, wenn die Schneidarbeit staubig ist. **TRAGEN SIE IMMER EINE ZERTIFIZIERTE SCHUTZAUSRÜSTUNG.**

⚠️ WARNUNG: Staub vom Schmirgeln, Sägen, Schleifen, Bohren und anderen Bautätigkeiten enthält Chemikalien, welche erwiesenermaßen Krebs, Mißbildungen oder andere Erbschäden hervorrufen. Einige Beispiele für solche Chemikalien sind:







- Blei aus bleihaltigen Lacken,
- **Kristallines Siliziumdioxid aus Ziegeln, Zement und anderen Mauerwerkprodukten,**
- Arsen und Chrom aus chemisch behandeltem Bauholz (CCA).

Ihre Gesundheitsrisiken aus diesen Expositionen hängen davon ab, wie oft Sie diese Art von Arbeit ausführen. So setzen Sie sich diesen Chemikalien weniger aus: Arbeiten Sie in einem gut belüfteten Bereich und arbeiten Sie mit zugelassener Sicherheitsausrüstung wie z.B. mit Staubschutzmasken, die speziell mikroskopische Partikel herausfiltern.

- **Vermeiden Sie verlängerten Kontakt mit Staub durch Schmirgeln, Sägen, Schleifen, Bohren und anderen Bautätigkeiten. Tragen Sie Schutzkleidung und waschen Sie exponierte Körperteile mit Seife und Wasser.** Wenn Staub in Ihren Mund, Ihre Augen oder auf Ihre Haut gelangt, wird die Absorption schädigender Chemikalien wahrscheinlicher.

⚠️ VORSICHT: Wenn sie nicht gebraucht werden, sollten Werkzeuge auf einer stabilen Oberfläche auf die Seite gelegt werden, damit sie nicht versehentlich eingeschaltet werden oder herunterfallen. Einige Werkzeuge mit großen Akkupaketen können aufrecht auf dem Akkupaket abgestellt werden. Sie können aber leicht umgeworfen werden.

- Auf dem Typenschild Ihres Werkzeugs können folgende Symbole stehen. Nachfolgend die Symbole und ihre Definitionen:

V	volts	W	Watt
Hz	hertz		Wechselstrom
min	Minuten		Wechsel- oder Gleichstrom
	Gleichstrom	no	Leerlaufdrehzahl
	Klasse I Konstruktion (geerdet)		Erdungsklemmel
	Klasse II Konstruktion (doppelt isoliert)		Sicherheitsalarmsymbol
.../min	pro Minute	RPM	Umdrehungen pro Minute
IPM	Schlagzahl	BPM	Schläge pro Minute
A	Ampere		

Wichtige Sicherheitsanweisungen für alle Akkupakete

Beim Bestellen von Ersatz-Akkupaketen müssen Katalognummer und Spannung angegeben werden. Das Akkupaket wird nicht vollständig aufgeladen geliefert. Vor der Benutzung des Akkupakets und des Ladegeräts bitte die nachfolgenden Sicherheitsanweisungen lesen. Befolgen Sie dann die beschriebenen Ladevorgänge.

BITTE ALLE ANWEISUNGEN LESEN

- **Laden oder benutzen Sie das Akkupaket nicht in explosiven Atmosphären, in denen es z.B. entzündliche Flüssigkeiten, Gase oder Staub gibt.** Beim Einsetzen oder Entnehmen des Akkupakets aus dem Ladegerät können Staub und Dämpfe entzündet werden.
- **Das Akkupaket NIEMALS in das Ladegerät würgen. Akkupakete NIEMALS auf irgendeine Weise modifizieren, damit sie in ein nicht kompatibles Ladegerät passen. Das Akkupaket könnte zerbrechen und zu schwerem Personenschaden führen.**
- Die Akkupakete nur in FACOM-Ladegeräten aufladen.
- **NICHT** bespritzen oder in Wasser oder andere Flüssigkeiten eintauchen.
- **Das Akkupaket nicht an Orten lagern oder benutzen, an denen die Temperatur 40 °C (105 °F) erreichen oder überschreiten kann (wie z.B. in Blechscheunen oder -gebäuden im Sommer).**
- Für beste Ergebnisse sollte das Akkupaket vor der Benutzung vollständig aufgeladen sein.

HINWEIS: Die Akkupakete nicht in einem Werkzeug speichern, wenn dessen Druckschalter auf der Ein-Position gesperrt ist. Den Druckschalter niemals mit Klebeband in der EIN-Position halten.

⚠️ WARNUNG: Brandgefahr. Niemals versuchen, das Akkupaket aus welchem Grund auch immer zu öffnen. Wenn das Akkupaket gerissen oder beschädigt ist, darf es nicht in das Ladegerät eingesetzt werden. Das Akkupaket nicht quetschen, fallen lassen oder beschädigen. Ein Akkupaket oder ein Ladegerät, das einen starken Schlag erhalten hat, fallen gelassen wurde, überfahren wurde oder auf sonstige Weise beschädigt wurde (z.B. mit einem Nagel durchbohrt, mit einem Hammer geschlagen, darauf getreten) darf nicht benutzt werden. Beschädigte Akkupakete müssen für die Wiederverwertung bei einer Kundendienststelle abgegeben werden.

⚠️ WARNUNG: Brandgefahr. Den Akku nicht so lagern oder transportieren, dass Metallobjekte ungeschützte Akkuklemmen berühren können. Akkus zum Beispiel nicht zusammen mit losen Nägeln, Schrauben, Schlüsseln usw. in Schürzen, Taschen, Werkzeugkästen, Kästen von Produktsätzen, Schubladen usw. ablegen. **Das Transportieren von Akkus kann Brände verursachen, wenn die Akkuklemmen versehentlich in Kontakt mit leitenden Teilen wie z.B. Schlüsseln, Münzen, Handwerkzeugen und ähnlichem kommen.**

⚠️ VORSICHT: Wenn sie nicht gebraucht werden, sollten Werkzeuge auf einer stabilen Oberfläche auf die Seite gelegt werden, damit sie nicht versehentlich eingeschaltet werden oder herunterfallen. Einige Werkzeuge mit großen Akkupaketen können aufrecht auf dem Akkupaket abgestellt werden. Sie können aber leicht umgeworfen werden.

Spezielle Sicherheitsanweisungen für Lithiumionen-Akkus (Li-ion)

- **Das Akkupaket nicht verbrennen, selbst wenn es ernsthaft beschädigt oder völlig verschlissen ist.** Das Akkupaket kann in einem Feuer explodieren. Beim Verbrennen von Lithiumionen-Akkupaketen entstehen giftige Dämpfe und Substanzen.
- **Wenn der Akkuinhalt in Kontakt mit der Haut kommt, muss der Bereich unverzüglich mit milder Seife und Wasser gewaschen werden.** Wenn Akkuflüssigkeit in die Augen gelangt, das Auge offen halten und 15 Minuten lang oder bis zum

Verschwinden der Reizung mit Wasser spülen. Das Akku-Elektrolyt ist eine Mischung aus flüssigen organischen Karbonaten und Lithium-Salzen, falls eine medizinische Versorgung erforderlich wird.

- **Der Inhalt geöffneter Akkuzellen kann zu Reizungen der Atemwege führen.** Für Frischluftzufuhr sorgen. Bei Fortbestehen der Symptome einen Arzt hinzuziehen.

⚠️ WARNUNG: Brandgefahr. Akkuflüssigkeit kann entzündlich sein, wenn sie Funken oder Flammen ausgesetzt wird.

Wichtige Sicherheitsanweisungen für alle Akkuladegeräte

DIESE ANWEISUNGEN AUFBEWAHREN: Diese Anleitung enthält wichtige Sicherheits- und Betriebsanweisungen für Akkuladegeräte.

- Vor dem Benutzen des Ladegeräts bitte alle Anweisungen und Warnhinweise auf dem Ladegerät, dem Akkupaket und dem Produkt, in dem das Akkupaket verwendet wird, lesen.

⚠️ WARNUNG: Elektroschockgefahr. Keine Flüssigkeit in das Ladegerät gelangen lassen. Dies kann zu Elektroschock führen.

⚠️ VORSICHT: Brandgefahr. Zum Verringern der Verletzungsgefahr nur wiederaufladbare Akkus von FACOM aufladen. Andere Akkutypen könnten bersten und Personen- und Sachschaden verursachen.

⚠️ VORSICHT: Kinder müssen beaufsichtigt werden, damit sie nicht mit dem Gerät spielen.

HINWEIS: Wenn das Ladegerät an das Netz angeschlossen ist, kann es unter bestimmten Bedingungen durch Fremdkörper kurzgeschlossen werden. Leitende Fremdkörper wie z.B. (aber nicht ausschließlich) Schleifstaub, Metallspäne, Stahlwolle, Aluminiumfolie oder jegliche Ablagerungen von Metallpartikeln müssen von den Ladegerätmulden ferngehalten werden. Das Ladegerät immer vom Netz trennen, wenn kein Akkupaket in der Mulde steckt. Das Ladegerät vor dem Reinigen aus der Steckdose ziehen.

- **NIEMALS versuchen, das Akkupaket mit anderen Ladegeräten als den in dieser Anleitung beschriebenen aufzuladen.** Das Ladegerät und das Akkupaket sind speziell aufeinander abgestimmt.
- **Diese Ladegeräte sind nur zum Aufladen von wiederaufladbaren FACOM-Akkus gedacht.** Jegliche andere Benutzung kann zu Brandgefahr, Elektroschock oder Stromschlag führen.
- **Das Ladegerät nicht Regen oder Schnee aussetzen.**
- **Beim Abziehen des Ladegeräts am Stecker und nicht am Kabel ziehen.** Dadurch wird die Beschädigungsgefahr an Stecker und Kabel verringert.
- **Das Kabel so verlegen, dass nicht darauf getreten wird, niemand darüber stolpern kann oder dass es nicht auf sonstige Weise Schäden oder Spannungen ausgesetzt wird.**
- **Ein Verlängerungskabel nur verwenden, wenn absolut erforderlich.** Die Benutzung eines ungeeigneten Verlängerungskabels könnte zu Brandgefahr, Elektroschock oder Stromschlag führen.
- **Beim Betreiben eines Elektrowerkzeugs in Außenbereichen muss ein für Außenbereiche geeignetes Verlängerungskabel benutzt werden.** Die Benutzung eines für Außenbereiche geeigneten Kabels verringert die Elektroschockgefahr.
- **Die Lüftungsschlitze am Ladegerät nicht blockieren. Die Lüftungsschlitze befinden sich oben und an den Seiten des Ladegeräts.** Halten Sie das Ladegerät fern von Wärmequellen.
- **Das Ladegerät nicht mit beschädigtem Kabel oder Stecker benutzen** - sie müssen unverzüglich ersetzt werden.
- **Das Ladegerät nicht benutzen, wenn es einen starken Schlag erhalten hat, fallen gelassen wurde oder auf sonstige Weise beschädigt wurde.** Bringen Sie es zu einer zugelassenen Kundendienststelle.
- **Das Ladegerät nicht zerlegen; bringen Sie es zu einer zugelassenen Kundendienststelle, wenn eine Instandsetzung oder Reparatur erforderlich wird.** Ein unsachgemäßer Wiederzusammenbau kann zu Elektroschock-, Stromschlag- oder Brandgefahr führen.
- Falls das Netzkabel beschädigt ist, muss es unverzüglich vom Hersteller, seinem Kundendienst oder einer gleichwertig qualifizierten Person ersetzt werden, um jegliche Gefahr auszuschließen.
- **Das Ladegerät vor dem Reinigen von der Steckdose abziehen. Dadurch wird die Elektroschockgefahr verringert.** Durch das Entfernen des Akkupakets wird diese Gefahr nicht verringert.
- **NIEMALS versuchen, 2 Ladegeräte zusammenzuschließen.**
- **Das Ladegerät ist für einen Betrieb mit 230 V Haushaltsstrom ausgelegt. Nicht versuchen, es mit einer anderen Spannung zu betreiben.** Dies gilt nicht für das Fahrzeug-Ladegerät.

DIESE ANWEISUNGEN AUFBEWAHREN

Ladegeräte

Dieses Ladegerät erfordert keine Einstellungen und ist für einen möglichst einfachen Gebrauch ausgelegt.

Ladevorgang (Abb. 1)

1. Das Ladegerät in eine geeignete Steckdose einstecken, bevor das Akkupaket eingesetzt wird.
2. Das Akkupaket (D) wie in Abbildung 1 gezeigt in das Ladegerät einsetzen. Das Paket muss richtig im Ladegerät stecken. Die rote (Lade-)anzeige blinkt durchgehend, wenn der Ladevorgang begonnen hat.
3. Der Ladevorgang ist abgeschlossen, wenn die rote Anzeige DAUERHAFT leuchtet. Das Paket ist ganz aufgeladen und kann gleich benutzt oder im Ladegerät belassen werden.

HINWEIS: Für eine maximale Leistung und Lebensdauer der Lithiumionen-Akkus muss das Paket vor der ersten Benutzung vollständig aufgeladen werden.

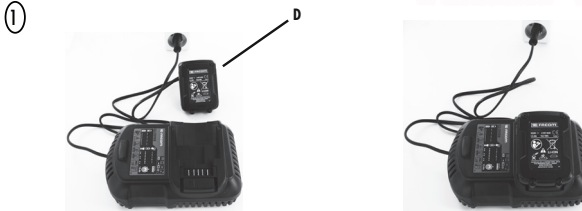

Bedeutung der Anzeigeleuchte



Ladeanzeige

Einige Ladegeräte können bestimmte Probleme mit Akkupaketen erkennen. Probleme werden durch eine schnell blinkende rote Leuchte angezeigt. In diesem Fall muss das Akkupaket neu in das Ladegerät eingesetzt werden. Wenn das Problem fortbesteht, muss mit einem anderen Akkupaket ermittelt werden, ob das Ladegerät in Ordnung ist. Wenn das neue Paket korrekt geladen wird, dann ist das ursprüngliche Paket defekt und muss für die Wiederverwertung bei einer Kundendienststelle oder einer anderen Sammelstelle abgegeben werden. Wenn beim neuen Akkupaket dasselbe Problem wie beim ursprünglichen auftritt, muss das Ladegerät von einer zugelassenen Kundendienststelle geprüft werden.

Heiß-/Kalt-Paketverzögerung

Einige Ladegeräte haben eine Heiß-/Kalt-Paketverzögerung: wenn das Ladegerät ein heißes Akku erkennt, startet es automatisch eine Heiß-Paketverzögerung, d.h. der Ladevorgang wird verschoben, bis sich das Akku abgekühlt hat. Nach dem Abkühlen des Akkus schaltet das Ladegerät automatisch auf den Paketlademodus um. Diese Funktion gewährleistet eine maximale Akku-Lebensdauer. Im Heiß-/Kalt-Paketverzögerungsmodus blinkt das rote Licht zuerst mit langer und dann mit kurzer Frequenz.

Das Akkupaket im Ladegerät belassen

Das Akkupaket kann mit dem Ladegerät verbunden bleiben, wenn die Leuchte anzeigt, dass das Paket vollständig aufgeladen ist.

Schwach geladene Akkupakete: Schwach geladene Pakete können benutzt werden, funktionieren aber nicht sehr lange.

Fehlerhafte Akkupakete: Dieses Ladegerät ladet keine fehlerhaften Akkupakete auf. Wird ein fehlerhaftes Akkupaket in das Ladegerät eingesetzt, leuchtet die Anzeige nicht auf oder es wird ein Paket- bzw. Ladegerätproblem angezeigt.

Hinweis: Dies kann auch ein Problem mit dem Ladegerät bedeuten.

Netzkabelproblem

Einige Ladegeräte haben eine „Netzkabel-Problemanzeige“. Wenn das Ladegerät mit bestimmten tragbaren Stromquellen wie z.B.

Generatoren oder DC/AC-Wandlern benutzt wird, kann der Betrieb des Ladegeräts vorübergehend aussetzen. Dann blinkt die rote Anzeige zweimal kurz hintereinander und pausiert. Dies zeigt an, dass die Stromquelle außerhalb der Grenzen liegt.

Wichtige Ladehinweise

1. Die längste Lebensdauer und die beste Leistung werden erreicht, wenn das Akkupaket bei einer Lufttemperatur zwischen 18 und 24 °C (65 °F und 75 °F) aufgeladen wird. Das Akkupaket NICHT bei einer Lufttemperatur unter +4,5 °C (+40 °F) oder über +40,5 °C (+105 °F) aufladen. Dies ist wichtig und verhindert schwere Schäden am Akkupaket.
2. Das Ladegerät und das Akkupaket können sich beim Aufladen warm anfühlen. Dies ist normal und weist nicht auf ein Problem hin. Damit das Akkupaket nach der Benutzung leichter abkühlen kann, sollte das Ladegerät oder das Akkupaket nicht in eine warme Umgebung gestellt werden wie z.B. eine Blechscheune oder ein nicht isolierter Bauwagen.
3. Wenn das Akkupaket nicht richtig aufgeladen wird:
 - a. Prüfen Sie die Steckdose, indem Sie eine Lampe oder einen anderen elektrischen Verbraucher anschließen;
 - b. Prüfen Sie, ob die Steckdose mit einem Lichtschalter verbunden ist, der beim Ausschalten des Lichts auch die Stromversorgung ausschaltet;
 - c. Bringen Sie das Ladegerät und das Akkupaket an einen Ort, an dem die Lufttemperatur ungefähr bei 18–24 °C (65 °F–75 °F) liegt;
 - d. Wenn die Ladeprobleme fortbestehen, bringen Sie das Werkzeug, das Akkupaket und das Ladegerät bitte zu Ihrer lokalen Kundendienststelle.
4. Das Akkupaket muss wieder aufgeladen werden, wenn es nicht mehr genug Energie für Arbeiten liefert, die vorher leicht ausgeführt werden konnten. Verwenden Sie es in diesem Zustand NICHT WEITER. Befolgen Sie den Ladevorgang. Sie können auch jederzeit ein teilweise benutztes Paket ohne negative Auswirkungen auf dieses Akkupaket aufladen.
5. Leitende Fremdkörper wie z.B. (aber nicht ausschließlich) Schleifstaub, Metallspäne, Stahlwolle, Aluminiumfolie oder jegliche Ablagerungen von Metallpartikeln müssen von den Ladegerätmulden ferngehalten werden. Das Ladegerät immer vom Netz trennen, wenn kein Akkupaket in der Mulde steckt. Das Ladegerät vor dem Reinigen aus der Steckdose ziehen.
6. Nicht einfrieren oder in Wasser oder andere Flüssigkeiten eintauchen.

 **WARNING:** Elektroschockgefahr. Keine Flüssigkeit in das Ladegerät gelangen lassen. Dies kann zu Elektroschock führen.

 **WARNING:** Niemals versuchen, das Akkupaket aus welchem Grund auch immer zu öffnen. Wenn das Plastikgehäuse des Akkupakets bricht oder reißt, muss es für die Wiederverwertung an den Kundendienst geschickt werden.

Zusätzliche wichtige Sicherheitsanweisungen für alle Akkupakete

Akkutyp

Die CL3.C10J & CL3.C10S wird mit einem 10.8 Volt Akkupaket betrieben.

Es kann das CL3.BA1015 Akkupaket benutzt werden. Siehe die technischen Daten für mehr Informationen.

Lagerungsempfehlungen

1. Der ideale Lagerplatz ist kühl und trocken, ohne direkte Sonneneinstrahlung, übermäßige Hitze oder Kälte. Lagern Sie die Akkupakete für optimale Leistung und Lebensdauer bei Raumtemperatur, wenn sie nicht gebraucht werden.
2. Für eine lange Lagerung wird es für optimale Ergebnisse empfohlen, ein voll aufgeladenes Akkupaket aus dem Ladegerät zu nehmen und an einem kühlen, trockenen Ort zu lagern.

HINWEIS: Akkupakete sollten nicht völlig entladen gelagert werden. Das Akkupaket muss vor der Benutzung wieder aufgeladen werden.

DIESE ANWEISUNGEN FÜR SPÄTERES NACHSCHLAGEN AUFBEWAHREN

Etiketten auf Ladegerät und Akkupaket



Vor der Verwendung die Betriebsanleitung lesen.



Akku wird geladen.



Akku ist geladen.



Temperaturverzögerung.



Problem mit Akku oder Ladegerät.



Problem mit der Stromversorgung.



Nicht mit elektrisch leitenden Gegenständen berühren.



Beschädigte Akkus nicht aufladen.



Nur mit FACOM Akkus verwenden. Andere Akkutypen können bersten und Verletzungen und Beschädigungen verursachen.



Das Gerät keiner Nässe aussetzen.



Beschädigte Kabel sofort austauschen.



Nur zwischen 4 °C und 40 °C aufladen.



Akku umweltgerecht entsorgen.



Den Akku nicht verbrennen.



Lädt nur Li-Ion-Akkus.



Die Ladezeit ist den Technische Daten zu entnehmen.



Nur in Innenräumen verwenden.

Beschreibung (Abb. 2)

⚠️ WARNING: Das Elektrowerkzeug oder Teile davon niemals modifizieren. Dies könnte zu Personen- oder Sachschaden führen. ^②

- A. Druckschalter
- B. Vorwärts-/Rückwärts-Taste
- C. Akku-Freigabetaste
- D. Akkupaket
- E. Arbeitslicht
- F. Spindel
- G. Hauptgriff

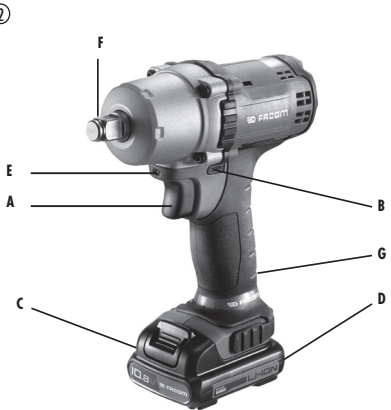

Vorgesehener Verwendungszweck

Diese Schlagschrauber sind für professionelle Schlaganwendungen entworfen. Durch die Schlagfunktion ist dieses Werkzeug besonders gut für Verbindungselemente aus Metall geeignet.

NICHT bei Feuchtigkeit verwenden, oder wenn entzündliche Flüssigkeiten oder Gase vorhanden sind. Diese hochbelastbaren Schlagschrauber sind professionelle Elektrowerkzeuge.

Kinder **NICHT** in Kontakt mit dem Werkzeug kommen lassen. Wenn unerfahrene Bediener das Werkzeug benutzen, müssen sie beaufsichtigt werden.

Dieses Produkt darf nur dann von Personen (einschließlich Kindern) mit eingeschränkten körperlichen, sensorischen oder mentalen Fähigkeiten sowie mangelnder Erfahrung und/oder Wissen oder Fertigkeit benutzt werden, wenn sie von einer Person beaufsichtigt werden, die für ihre Sicherheit verantwortlich ist. Kinder dürfen niemals allein mit diesem Produkt spielen.

Elektrische Sicherheit

Der Elektromotor ist nur für eine Spannung ausgelegt. Immer überprüfen, ob die Spannung des Akkupaketes der Spannung auf dem Typenschild entspricht. Vergewissern Sie sich auch, dass die Spannung Ihres Ladegeräts mit der Netzspannung übereinstimmt.

Ihr FACOM-Ladegerät ist doppelt isoliert gemäß EN 60335; deshalb ist keine Erdung erforderlich.
 Wenn das Netzkabel beschädigt ist, muss es durch ein spezielles Kabel ersetzt werden, das über den FACOM-Kundendienst erhältlich ist.

Ersetzen des Netzsteckers (nur UK & Irland)

Wenn ein neuer Netzstecker angebracht werden muss:

- Den alten Stecker sicher entsorgen.
- Die braune Ader mit der stromführenden Klemme im Stecker verbinden.
- Die blaue Ader mit der Neutralleiterklemme verbinden.

WARNUNG: Die Erdungsklemme darf nicht angeschlossen werden.

Die Montageanweisungen befolgen, die hochwertigen Steckern beiliegen. Empfohlene Sicherung: 3A.

Benutzung eines Verlängerungskabels

Ein Verlängerungskabel sollte nur benutzt werden, wenn absolut erforderlich. Benutzen Sie ein zugelassenes Verlängerungskabel, das für die Leistungsaufnahme Ihres Ladegeräts geeignet ist. Der minimale Leitungsquerschnitt beträgt 1 mm²; die maximale Länge beträgt 30 m.

Wenn Sie eine Kabeltrommel benutzen, das Kabel immer ganz abwickeln.

Betrieb

⚠️ WARNUNG: Immer die Sicherheitsanweisungen und gültigen Vorschriften beachten.

⚠️ WARNUNG: Um die Gefahr von schwerem Personenschaden zu verringern, die Vorwärts-/Rückwärts-Taste in die Sperrposition stellen oder das Werkzeug ausschalten und das Akkupaket entfernen, bevor Einstellungen vorgenommen oder Ausrüstungen oder Zubehör entfernt/angebracht werden. Ein versehentliches Anlaufen kann Verletzungen verursachen.

⚠️ WARNUNG: Nur FACOM Akkupakete und Ladegeräte benutzen.

Das Akkupaket anbringen und entfernen (Abb. 3)

HINWEIS: Vergewissern Sie sich, dass das Akkupaket vollständig aufgeladen ist.

Zum Installieren des Akkupakets (D) im Werkzeuggriff das Akkupaket zu den Schienen im Werkzeuggriff ausrichten und in den Griff hineinschieben, bis das Akkupaket fest im Werkzeug sitzt.

Zum Herausnehmen des Akkupakets aus dem Werkzeug die Freigabetaste (C) drücken und das Akkupaket kräftig aus dem Werkzeuggriff herausziehen. Das Akkupaket wie im Ladegerät-Abschnitt dieser Anleitung beschrieben in das Ladegerät setzen.



Drehzahlregelschalter (Abb. 2)

Zum Einschalten des Werkzeugs den Regelschalter drücken (A). Zum Ausschalten des Werkzeugs den Regelschalter loslassen. Ihr Werkzeug ist mit einer Bremse versehen. Die Spindel stoppt, wenn der Regelschalter ganz losgelassen wird. Mit dem Drehzahlregelschalter können Sie die beste Drehzahl für eine bestimmte Anwendung auswählen. Je stärker Sie den Schalter drücken, umso schneller dreht sich das Werkzeug. Für eine maximale Lebensdauer des Werkzeugs sollte die Drehzahlregelung nur beim Ansetzen von Löchern oder für Verbindungsmittel eingesetzt werden.

HINWEIS: Ein ständiger Betrieb im Drehzahlregelbereich ist nicht empfehlenswert. Er könnte den Schalter beschädigen und sollte vermieden werden.

Vorwärts-/Rückwärts-Steuertaste (Abb. 2)

Die Vorwärts-/Rückwärts-Steuertaste (B) bestimmt die Drehrichtung des Werkzeugs und dient auch als Sperrtaste. **Zum Auswählen der Vorwärtsdrehung** den Drehzahlregelschalter loslassen und die Vorwärts-/Rückwärts-Steuertaste auf der rechten Seite des Werkzeugs drücken. **Zum Auswählen der Rückwärtsdrehung** die Vorwärts-/Rückwärts-Steuertaste auf der linken Seite des Werkzeugs drücken. Die mittlere Position der Steuertaste sperrt das Werkzeug in der AUS-Position. Darauf achten, dass der Drehzahlregelschalter beim Wechseln der Steuertastenposition losgelassen wird.

HINWEIS: Bei der ersten Benutzung des Werkzeugs nach dem Wechsel der Drehrichtung hören Sie evtl. ein Klicken beim Anlaufen. Dies ist normal und weist nicht auf ein Problem hin.

Richtige Handposition (Fig. 2,4)

⚠️ WARNUNG: Zum Verringern der Gefahr schwerer Personenverletzungen **IMMER** die richtige Handposition verwenden, wie gezeigt.

⚠️ WARNUNG: Um die Gefahr von schweren Personenverletzungen zu verringern, **IMMER** sicher halten und auf eine plötzliche Reaktion gefasst sein. Bei richtiger Handposition bleibt eine Hand immer am Hauptgriff (G).



Arbeitslicht (Abb. 2.5)

Es gibt ein Arbeitslicht (E) über dem Druckschalter (A). Das Arbeitslicht wird aktiviert, wenn der Druckschalter gedrückt wird, und es schaltet nach dem Loslassen des Druckschalters automatisch aus. Wenn der Druckschalter gedrückt bleibt, bleibt das Arbeitslicht an.

HINWEIS: Das Arbeitslicht dient zum Ausleuchten der unmittelbaren Arbeitsfläche und ist nicht zur Verwendung als Taschenlampe gedacht.

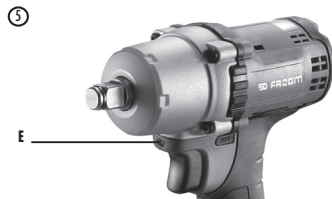

Spindel mit Druckring (Abb. 2.6)

⚠️ VORSICHT: Nur Schlag-Steckschlüssel benutzen. Nicht für den Schlagbetrieb gedachte Steckschlüssel können brechen und zu Gefahrensituationen führen. Den Steckschlüssel vor der Benutzung auf Risse untersuchen. Vor dem Wechsel von Zubehör die Vorwärts-/Rückwärts-Taste (B) in die Sperposition (Mitte) stellen oder Akkupaket entfernen.

Zum Anbringen eines Steckschlüssels an der Druckring-Spindel den Steckschlüssel fest auf die Spindel (F) drücken. Der Druckring (K) wird zusammengedrückt, damit der Steckschlüssel aufgeschoben werden kann. Nachdem der Steckschlüssel aufgesetzt wurde, übt der Druckring Druck auf ihn aus und hält ihn so zurück.

Zum Entfernen eines Steckschlüssels den Steckschlüssel fest ergreifen und abziehen.

VORSICHT: Spindel und Druckring vor der Benutzung prüfen. Fehlende oder beschädigte Teile müssen vor der Benutzung ersetzt werden.

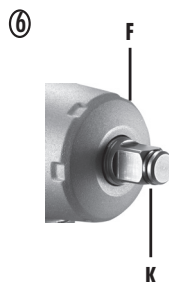

SPEZIFIKATIONEN

Modell	Antriebs- vierkant	Schläge / Minute	Losbrechmo- ment	Schallpegel						Schwings- intensität m/s ²	
				Druck dB(A)		Leistung dB(A)		Druck dB(C)			
	in		N.m		k*		k*		k*		k**
CL3.C10J	3/8	1900	200	88	3	99	3	111	3	11.1	3
CL3.C10S	1/2	1900	270	88	3	99	3	111	3	11.1	3

Modell	Leerlaufdrehzahl	Gewicht	Abmessungen
	U/min	kg	mm
CL3.C10J	1700	1.2	171 X 64 X 181
CL3.C10S	1700	1.2	171 X 64 X 181

* k = Messunsicherheit in dB

** k = Messunsicherheit in m/s²

⚠️ VORSICHT: Stellen Sie sicher, dass die Verbindungsmittel und/oder das System dem Drehmoment des Werkzeugs standhalten. Ein übermäßiges Drehmoment kann zu Bruch und möglicherweise Personenschaden führen.

1. Den Steckschlüssel am Kopf des Verbindungsmittels ansetzen. Das Werkzeug gerade zum Verbindungsmittel halten.
2. Den Schalter drücken, um den Arbeitsvorgang zu beginnen. Immer das Drehmoment mit einem Drehmomentschlüssel prüfen, da das Anzugsmoment von vielen Faktoren beeinflusst wird. Dazu zählen:

- **Spannung:** Eine niedrige Spannung aufgrund eines fast entladenen Akkus verringert das Anzugsmoment.
- **Steckschlüsselgröße:** Das Benutzen einer falschen Steckschlüsselgröße verringert das Anzugsmoment.
- **Schraubengröße:** Größere Schraubendurchmesser erfordern im allgemeinen höhere Anzugsmomente. Das Anzugsmoment hängt auch von der Länge, der Güte und vom Schraubendrehmoment ab.
- **Schraube:** Stellen Sie sicher, dass alle Gewinde frei von Rost und anderen Verschmutzungen sind, um ein korrektes Anzugsmoment zu ermöglichen.
- **Werkstoff:** Die Art und die Oberflächenbehandlung des Werkstoffs beeinflussen das Anzugsmoment.
- **Schraubzeit:** Eine längere Schraubzeit führt zu höheren Anzugsmomenten. Eine längere Schraubzeit als die empfohlene könnte zu Überbeanspruchung, Ausreißen und Beschädigung der Verbindungsmittel führen.

Wartung

Ihr FACOM Elektrowerkzeug ist für einen Betrieb über einen langen Zeitraum mit minimalem Wartungsaufwand ausgelegt. Ein dauerhaft zufriedenstellender Betrieb hängt von einer sachgemäßen Werkzeu­gp­f­lege und regelmäßiger Reinigung ab.

⚠️ WARNUNG: Um die Gefahr von schwerem Personenschaden zu verringern, die Vorwärts-/Rückwärts-Taste in die Sperrposition stellen oder das Werkzeug ausschalten und das Akkupaket entfernen, bevor Einstellungen vorgenommen oder Ausrüstungen oder Zubehör entfernt/angebracht werden.

Schmierung

Ihr Elektrowerkzeug erfordert keine zusätzliche Schmierung.

Reinigung

⚠️ WARNUNG: Niemals Lösungsmittel oder aggressive Chemikalien zum Reinigen der nichtmetallischen Teile des Werkzeugs benutzen. Diese Chemikalien können die in diesen Teilen benutzten Kunststoffe angreifen. Ein nur mit Wasser und milder Seife angefeuchtetes Tuch benutzen. Niemals Flüssigkeit in das Werkzeug gelangen lassen; niemals Teile des Werkzeugs in eine Flüssigkeit tauchen.

Reinigungsanweisungen für das Ladegerät

⚠️ WARNUNG: Elektroschockgefahr. Das Ladegerät vor dem Reinigen von der Wechselstrom-Steckdose abziehen. Schmutz und Fett außen am Ladegerät kann mit einem Tuch oder einer weichen, nichtmetallischen Bürste entfernt werden. Kein Wasser oder Reinigungslösungen benutzen.

Zubehör

⚠️ WARNUNG: Da nicht von FACOM angebotene Zubehörteile nicht mit diesem Produkt getestet wurden, könnte die Benutzung solcher Zubehörteile gefährlich sein. Zum Verringern der Verletzungsgefahr sollten nur von FACOM empfohlene Zubehörteile mit diesem Produkt benutzt werden.

Nähere Informationen über die geeigneten Zubehörteile kann Ihnen Ihr Händler geben.

⚠️ WARNUNG: Nur Schlag-Zubehör benutzen. Nicht für den Schlagbetrieb gedachtes Zubehör kann brechen und zu Gefahrensituationen führen. Das Zubehör vor der Benutzung auf Risse untersuchen.

Reparaturen

Das Ladegerät und das Akkupaket können nicht instandgesetzt werden. Es gibt keine instandzusetzenden Teile im Ladegerät oder Akkupaket. Für ein SICHERES und ZUVERLÄSSIGES Produkt sollten Reparaturen, Wartungsarbeiten und Einstellungen (einschließlich Inspektion und Austausch der Bürsten) von einer zugelassenen FACOM Kundendienststelle oder von anderem qualifizierten Wartungspersonal vorgenommen werden. Immer identische Ersatzteile verwenden.

Umweltschutz

ENTSORGUNG DIESES ARTIKELS

Sehr geehrter Kunde,

Wenn Sie diesen Artikel irgendwann entsorgen wollen, denken Sie bitte daran, dass viele seiner Bauteile aus Wertstoffen bestehen, die wiederverwendet werden können.

Bitte entsorgen Sie ihn nicht in die Mülltonne, sondern erkundigen Sie sich bei Ihrer örtlichen Behörde nach Entsorgungseinrichtungen an Ihrem Wohnort.



Durch eine getrennte Sammlung verbrauchter Produkte und Verpackungen können die Werkstoffe wiederverwertet werden. Die Wiederverwertung von Werkstoffen verhütet Umweltverschmutzung und verringert den Verbrauch von Rohstoffen.

Wiederaufladbares Akkupaket



Dieses Akkupaket mit langer Lebensdauer muss wieder aufgeladen werden, wenn es nicht mehr genug Energie für Arbeiten liefert, die vorher leicht ausgeführt werden konnten. Am Ende seiner technischen Lebensdauer muss es umweltgerecht entsorgt werden.

- Das Akkupaket vollständig entleeren und dann vom Werkzeug entfernen.
- Lithiumionenzellen sind wiederverwertbar. Bringen Sie sie zu Ihrem Händler oder zu einer lokalen Sammelstelle. Die gesammelten Akkupakete werden ordnungsgemäß wiederverwertet oder entsorgt.

Kundendienst

- Für Fragen oder für Arbeiten an der Maschine wenden Sie sich bitte an Ihren FACOM-Händler.

Garantie

FACOM Elektrowerkzeuge haben ab dem Verkaufsdatum 24 Monate Garantie auf Defekte und Herstellungsfehler.

FACOM Zubehör- und Verschleißteile, Ladegeräte und Akkus werden von der gesetzlich vorgeschriebenen Garantie erfasst.

Diese Garantie erfasst nicht folgende Fälle: normalen Verschleiß, Nichtbeachtung der Bedienungs- und Sicherheitsvorschriften, zweckentfremdete oder missbräuchliche Benutzung des Werkzeugs, Überlastung des Werkzeugs, mangelnde Instandsetzung oder Wartung, Eindringen von Fremdkörpern, Werkzeuge, die zerlegt oder modifiziert wurden bzw. Stoßspuren aufweisen (Beulen, Risse oder gebrochene Gehäuse...), Benutzung mit minderwertigen oder inkompatiblen Zubehörteilen.

Zur Inanspruchnahme der Garantie folgendes vorlegen: das Werkzeug mit seiner Seriennummer sowie der lesbaren und unbeschädigten Originalrechnung, auf der das Produkt und das Verkaufsdatum angegeben sind.

Zu detaillierten Bedingungen für die Inanspruchnahme der Garantie wenden Sie sich bitte an Ihren Händler.

CE-KONFORMITÄTSERKLÄRUNG

WIR, FACOM S.A.S., 6/8 RUE GUSTAVE EIFFEL - BP 99 - 91 423 MORANGIS CEDEX FRANCE, ERKLÄREN IN EIGENER VERANTWORTUNG, DASS DAS PRODUKT **CL3.C10J & CL3.C10S – 10.8V SCHLAGSCHRAUBERSATZ, Marke FACOM**

- DEN BESTIMMUNGEN DER **MASCHINENRICHTLINIE 2006/42/CE, EN60745-1, EN60745-2-2**

- UND DIE RICHTLINIE 2004/108/EG, 2011/65/EU ERFÜLLEN









E. MIN

Der Qualitätsdirektor der Firma FACOM
24.03.2013



Definities: Veiligheidsinstructies

De volgende definities beschrijven het niveau van ernst van iedere waarschuwing. Lees de handleiding en bekijk de symbolen.

-  **GEVAAR:** Geeft een dreigende gevaarlijke situatie aan die, als deze niet vermeden wordt, **de dood of ernstig letsel tot gevolg heeft.**
-  **LET OP GEVAAR:** Geeft een potentieel gevaarlijke situatie aan die, als deze niet vermeden wordt, **de dood of ernstig letsel tot gevolg zou kunnen hebben.**
-  **LET OP:** Geeft een potentieel gevaarlijke situatie aan die, als deze niet vermeden wordt, **licht of matig letsel tot gevolg zou kunnen hebben.**
OPMERKING: Geeft een handelwijze **zonder risico van lichamelijk letsel** aan die echter, als deze niet vermeden wordt, **materiële schade zou kunnen veroorzaken.**
-  Geeft een risico op elektrische schokken aan.
-  Geeft brandgevaar aan.
-  **LET OP GEVAAR:** Lees, om het risico op letsel te verminderen, de instructiehandleiding door.

Algemene veiligheidsvoorschriften voor elektrisch gereedschap

-  **LET OP GEVAAR! Lees alle veiligheidsvoorschriften en instructies door.** Het niet in acht nemen van de veiligheidsvoorschriften en instructies kan elektrische schokken, brand en/of ernstig letsel tot gevolg hebben.

BEWAAR ALLE VEILIGHEIDSVOORSCHRIFTEN EN INSTRUCTIES OM DIE OP IEDER MOMENT TE KUNNEN RAADPLEGEN

De in de veiligheidsvoorschriften gebruikte term “elektrisch gereedschap” verwijst naar uw elektrisch gereedschap dat is aangesloten op het spanningsnet of naar uw elektrisch gereedschap dat op een accu werkt (draadloos).

1) Veiligheid van de werkzone

- a) **Houd de werkzone schoon en zorg voor goede verlichting.** Onopgeruimde en donkere zones zijn een bron van ongelukken.
- b) **Gebruik uw elektrische gereedschap niet in een explosieve omgeving, in aanwezigheid van ontvlambare vloeistoffen, gassen of stof.** Elektrisch gereedschap produceert vonken die stof en rook kunnen doen ontbranden.
- c) **Houd kinderen en andere personen uit de buurt tijdens het gebruik van elektrisch gereedschap.** Door afleiding kunt u de controle over het gereedschap verliezen.

2) Elektrische veiligheid

- a) **De stekkers van elektrisch gereedschap moeten geschikt zijn voor het gebruikte stopcontact. Wijzig nooit de stekker van het elektrische gereedschap. Gebruik nooit een verloopstekker voor op een geaard stopcontact aangesloten elektrisch gereedschap.** Door het gebruik van ongewijzigde stekkers en de juiste stopcontacten wordt het risico van elektrische schokken verminderd.
- b) **Vermijd ieder fysiek contact met geaarde elementen, zoals buizen, radiatoren, ovens en koelkasten.** Het risico op elektrische schokken neemt toe als uw lichaam contact maakt met de aarde.
- c) **Stel uw elektrische gereedschap niet bloot aan regen of vocht.** Water dat in elektrisch gereedschap binnendringt, verhoogt het risico op elektrische schokken.
- d) **Bescherm de voedingskabel. Gebruik de voedingskabel nooit om het elektrische gereedschap te vervoeren, hieraan te trekken of de stekker uit het stopcontact te halen. Houd de voedingskabel uit de buurt van warmte, vet, scherpe hoeken en bewegende delen.** Een voedingskabel die beschadigd is of in de knoop zit, verhoogt het risico op elektrische schokken.

- e) **Wanneer u het elektrische gereedschap buiten gebruikt, gebruik dan een voor gebruik buitenshuis geschikte verlengkabel.** Het gebruik van een voor gebruik buitenshuis geschikte verlengkabel vermindert het risico op elektrische schokken.
- f) **Als u verplicht bent het elektrische gereedschap in een vochtige ruimte te gebruiken, gebruik dan een differentieelschakelaar (RCD).** Het gebruik van een differentieelschakelaar (RCD) vermindert het risico op elektrische schokken.

3) Persoonlijke veiligheid

- a) **Concentreer u, wanneer u elektrisch gereedschap gebruikt, op wat u doet en gebruik hierbij uw gezonde verstand. Gebruik geen elektrisch gereedschap als u vermoeid bent of drugs, alcohol of medicijnen gebruikt heeft.** Een moment van onoplettendheid tijdens het gebruik van elektrisch gereedschap kan ernstig letsel tot gevolg hebben.
- b) **Draag beschermingsmiddelen. Bescherm altijd uw ogen.** Op de juiste wijze gebruikte beschermingsmiddelen, zoals maskers, veiligheidsschoenen met antislipzool, een helm of gehoorbeschermers, verminderen het risico op letsel.
- c) **Vermijd ieder ongepland starten. Controleer of de schakelaar op de uitstand staat alvorens de stekker in het stopcontact te steken en/of op de accu aan te sluiten** wanneer u het gereedschap vast neemt of vervoert. Door bij het dragen van het gereedschap een vinger op de schakelaar te houden of de stekker van het elektrische gereedschap in het stopcontact te steken terwijl de schakelaar in de aanstand staat, kunnen ongelukken ontstaan.
- d) **Verwijder de instelsleutel alvorens het elektrische gereedschap in te schakelen.** Door een sleutel aangesloten op een bewegend onderdeel van het elektrische gereedschap laten, kunnen ongelukken ontstaan.
- e) **Maak geen overdreven bewegingen. Behoud bij al uw bewegingen uw evenwicht.** U kunt zo het elektrische gereedschap in onvoorziene situaties beter onder controle houden.
- f) **Draag geschikte kleding. Draag geen losse kleding of sieraden. Vermijd ieder contact van uw haar, kleding en handschoenen met de bewegende onderdelen.** Losse kleding, sieraden en lang haar kunnen door de bewegende onderdelen vastgegrepen worden.
- g) **Indien voorzieningen voor het verwijderen en aanzuigen van stof zijn meegeleverd, zorg dan dat deze op de juiste wijze zijn aangesloten en gebruikt worden.** Door het aanzuigen van stof kunnen de met stof verband houdende gevaren verminderd worden.

4) Gebruik en onderhoud van het elektrische gereedschap

- a) **Forceer elektrisch gereedschap niet. Gebruik het voor uw toepassing geschikte elektrische gereedschap.** Geschikt elektrisch gereedschap zal een beter en veilig werkresultaat leveren, met het toerental waarvoor het ontworpen is.
- b) **Gebruik het elektrische gereedschap niet als de aan-/uitschakelaar niet werkt.** Elektrisch gereedschap dat niet door de schakelaar bediend kan worden, is gevaarlijk en moet gerepareerd worden.
- c) **Haal de stekker van het elektrische gereedschap uit het stopcontact en/of uit de accu alvorens het af te stellen, accessoires te verwisselen of het op te bergen.** Deze preventieve maatregelen zijn nodig om het risico op het incidenteel starten van het elektrische gereedschap te verminderen.
- d) **Berg het uitgeschakelde elektrische gereedschap op buiten bereik van kinderen en geef iemand die het gereedschap en de instructies om het te laten werken niet kent, geen toestemming om dit te laten functioneren.** Elektrisch gereedschap is gevaarlijk in handen van een onervaren gebruiker.
- e) **Onderhoud uw elektrische gereedschap. Controleer of de bewegende onderdelen niet verplaatst of gevouwen zijn, of er geen onderdelen gebroken zijn en of er geen omstandigheden zijn waardoor de goede werking van het elektrische gereedschap verhinderd zou kunnen worden. In geval van beschadigingen moet u het elektrische gereedschap repareren alvorens het opnieuw te gebruiken.** Talrijke ongelukken worden veroorzaakt door slecht onderhouden elektrisch gereedschap.
- f) **Slijp en reinig snij- en zaaggereedschap.** Snijdgereedschap met een scherp blad hebben minder kans dubbel te vouwen en zijn eenvoudiger onder controle te houden.
- g) **Gebruik het elektrische gereedschap, de accessoires en de doppen, enz. overeenkomstig de instructies en pas ze aan de werkomstandigheden en de uit te voeren handelingen aan.** Het gebruik van elektrisch gereedschap voor handelingen waarvoor het niet geschikt is, zou gevaarlijke situaties tot gevolg kunnen hebben.

5) Gebruik en onderhoud van de accu

- a) **Laad de accu uitsluitend op met de door de fabrikant aanbevolen oplader.** Een voor een bepaald type accu bedoelde oplader kan brand veroorzaken wanneer deze gebruikt wordt met een ander type accu.
- b) **Gebruik elektrisch gereedschap uitsluitend met de hiervoor bedoelde accu's.** Het gebruik van een ander type accu kan letsel en brand tot gevolg hebben.
- c) **Berg, wanneer de accu niet gebruikt wordt, deze op een plek uit de buurt van metalen voorwerpen, zoals paperclips, muntstukken, sleutels, vijlen, schroeven of andere kleine metalen voorwerpen die contact tussen de polen zouden kunnen veroorzaken.** Kortsluiting tussen de polen van de accu kan brandwonden of brand tot gevolg hebben.

d) Vermijd ieder contact met de vloeistof die incidenteel uit de accu zou kunnen lekken. Bij incidenteel contact met veel water afspoelen. Raadpleeg een arts in geval van contact van de vloeistof met de ogen. De vloeistof die uit de accu lekt, kan irritatie of brandwonden tot gevolg hebben.

6) Serviceonderhoud

a) Uw elektrische gereedschap moet onderhouden worden door een vakbekwaam persoon dat uitsluitend identieke reserveonderdelen gebruikt. Met deze voorzorgsmaatregel garandeert men de veiligheid van het elektrische gereedschap.

Specifieke veiligheidsvoorschriften

- **Houd het elektrische gereedschap vast bij de geïsoleerde handgrepen wanneer u handelingen uitvoert waarbij de bevestiging in contact kan komen met verborgen draden.** Bevestigingen die in contact komen met een draad onder spanning kunnen bepaalde blootgestelde metalen delen "wekken" en een elektrische schok bij de bediener veroorzaken.
- **Gebruik beugels of andere praktische middelen om het te bewerken voorwerp op een stabiel platform vast te zetten en te ondersteunen.** Als u het te bewerken voorwerp in uw handen of tegen uw lichaam houdt, staat u niet stabiel en kunt u de controle verliezen.
- **Draag een veiligheidsbril of andere oogbeschermers.** Bij hameren en boren komen spaanders vrij. Deze rondvliegende deeltjes kunnen onherstelbaar oogletsel veroorzaken.
- **Bits, doppen en gereedschap worden warm tijdens het werken.** Draag handschoenen om deze aan te raken.
- **Vermijd de ventilatiesleuven waarmee bewegende onderdelen vaak bedekt worden.** Losse kleding, sieraden en lang haar kunnen door de bewegende onderdelen vastgegrepen worden.

Restrisico's

Ondanks de toepassing van de juiste veiligheidsvoorschriften en het installeren van veiligheidsvoorzieningen kunnen bepaalde restrisico's niet vermeden worden:

- Verminderd gehoor.

- Risico van letsel als gevolg van rondvliegende deeltjes.

- Risico van brandwonden veroorzaakt door het verwarmen van de accessoires tijdens de werkzaamheden.

- Risico van letsel veroorzaakt door een langdurig gebruik.

⚠ **LET OP GEVAAR: Draag ALTIJD een veiligheidsbril.** Een gewone bril IS GEEN veiligheidsbril. Draag ook een gezichtsmasker ter bescherming tegen stof wanneer u snij- of zaagwerkzaamheden uitvoert. **DRAAG ALTIJD GECERTIFICEERDE VEILIGHEIDSVORZIENINGEN.**

⚠ **LET OP GEVAAR:** Bepaald stof dat vrijkomt tijdens het boren, zagen, slijpen, boren of andere bouwactiviteiten bevatten chemische stoffen die beschouwd kunnen worden als kankerverwekkend of verantwoordelijk voor aangeboren afwijkingen en andere voortplantingspathologieën. Enkele voorbeelden van deze chemische stoffen:

- het lood in loodhoudende verf,
- de in baksteen aanwezige kwarts, cement en alle andere metselproducten en
- arsenicum en chroom die voor houtbehandeling gebruikt worden (CCA).







De risico's hangen af van uw werk en van de frequentie van blootstelling aan deze soort stoffen. Om de periode van blootstelling te verminderen: werk in een goed geventileerde zone, draag goedgekeurde beschermingsmiddelen, zoals beschermingsmaskers tegen stof die speciaal ontworpen zijn om microscopisch kleine deeltjes tegen te houden.

• **Vermijd langdurige contact met stof dat vrijkomt bij boren, zagen, slijpen, boren en andere bouwactiviteiten.**

Draag veiligheidskleding en was de blootgestelde zones met water en zeep. Wanneer deze stof in de mond of de ogen binnendringt of zich over de huid verspreidt, kan de opname van schadelijke chemische stoffen bevorderd worden.

⚠ **LET OP:** Wanneer u het gereedschap niet gebruikt, plaats dit dan op één zijde op een stevige ondergrond op een plaats waar men hier niet over kan struikelen of vallen. Sommige gereedschappen voorzien van een brede accu kunnen rechtop op het voetstuk geplaatst worden, maar zij kunnen gemakkelijk omvallen.

- Op het op uw gereedschap geplakte etiket kunnen de volgende symbolen vermeld staan. Symbolen en hun definitie:

V	volt	W	watt
Hz	hertz		wisselstroom
min	minuten		wissel- of gelijkstroom
	gelijkstroom	no	onbelast toerental
	Constructie klasse I (aardklem)		aardklem
	Constructie klasse II (versterkte isolatie)		symbool voor veiligheidswaarschuwing
.../min	per minuut	RPM	omw/min
IPM	slagen per minuut	BPM	slagen per minuut
A	ampère		

Belangrijke veiligheidsvoorschriften voor alle accu's

Wanneer u een nieuwe accu bestelt, vergeet dan niet het referentienummer uit de catalogus en de spanning te vermelden. Bij het uitpakken is de accu niet volledig opgeladen. Lees, alvorens de accu en de oplader te gebruiken, de volgende veiligheidsvoorschriften door. Volg daarna de beschreven oplaadprocedures.

LEES ALLE VOORSCHRIFTEN

- **Gebruik en laad uw accu niet (op) in een explosieve omgeving, in aanwezigheid van ontvlambare vloeistoffen, gassen of stof.** Bij het plaatsen of verwijderen van de accu in of uit de oplader kunnen stof en rook ontbranden.
- **Forceer NOOIT het plaatsen van de accu in de oplader. Wijzig de accu NIET op wat voor wijze dan ook om deze in een niet compatibele oplader te plaatsen, hierdoor zou de accu kapot kunnen gaan en ernstig letsel kunnen veroorzaken.**
- Laad de accu's uitsluitend op in een FACOM oplader.
- **Dompel de accu NIET onder in water of een andere vloeistof.**
- **Berg het gereedschap en de accu niet op en gebruik deze niet op plaatsen met een temperatuur boven 40°C (105°F) (zoals een entrepot buiten of een metalen gebouw in de zomer).**
- Zorg voor de beste prestaties dat de accu volledig is opgeladen alvorens deze te gebruiken.

N.B.: Plaats geen accu in gereedschap waarvan de trekker in de werkstand staat. Blokkeer nooit de trekker in de werkstand.

⚠ LET OP GEVAAR: Brandgevaar. Probeer nooit om zonder reden de accu te openen. Als het kastje van de accu gebarsten of beschadigd is, steek dit dan niet in de oplader. Zorg dat de accu niet platgedrukt wordt en niet valt of beschadigd wordt. Gebruik een accu of oplader niet als deze een zware schok gekregen heeft, gevallen is, platgetrapt of op welke wijze dan ook beschadigd is (bijvoorbeeld doorboord door een vijl, een klap met een hamer, platgetrapt). Beschadigde accu's moeten voor recycling teruggezonden worden naar het servicecentrum.

⚠ LET OP GEVAAR: Brandgevaar. Wanneer u de accu's opbergt of draagt, zorg dan dat metalen voorwerpen niet in contact komen met de blootgestelde polen van de accu. Doe een accu bijvoorbeeld niet in een schort, een zak, een gereedschapskist, de doos van een set, een lade, enz. waarin zich onbeschermde vijlen, schroeven, sleutels, enz. bevinden. **Er kan per ongeluk brand ontstaan tijdens het vervoer van de accu's als de accupolen per ongeluk in contact komen met geleidende elementen, zoals sleutels, muntstukken, handgereedschap en dergelijke.**

⚠ LET OP: Wanneer u het gereedschap niet gebruikt, plaats dit dan op één zijde op een stevige ondergrond op een plaats waar men hier niet over kan struikelen of vallen. Sommige gereedschappen voorzien van een brede accu kunnen recht op het voetstuk geplaatst worden, maar zij kunnen gemakkelijk omvallen.

Specifieke veiligheidsvoorschriften voor lithium-ionaccu's (li-ion)

- **Verbrand de accu niet, ook niet als deze ernstig beschadigd of volledig leeg is.** De accu kan in de vlammen ontploffen. Bij het verbranden van lithium-ionaccu's komen rook en giftige afvalstoffen vrij.
- **Als de vloeistof in de accu in contact komt met de huid, moet de betreffende zone onmiddellijk met water en zachte zeep gewassen worden.** Als de accuvloeistof in uw ogen komt, moet u de ogen uitspoelen gedurende 15 minuten of net zolang tot de irritatie verdwenen is. Als u een arts raadpleegt, meld hem dan dat de accuvloeistof bestaat uit een mengsel van een koolstofhoudende vloeistof en lithiumzout.

- **De inhoud van een open accu kan geïrriteerde luchtwegen veroorzaken.** Ventileer het vertrek. Raadpleeg een arts als de symptomen niet verdwijnen.

⚠ LET OP GEVAAR: Risico op brandwonden. De accuvloeistof kan ontbranden bij blootstelling aan vonken of vlammen.

Belangrijke veiligheidsvoorschriften voor alle accu-opladers

BEWAAR DEZE VOORSCHRIFTEN: Deze handleiding bevat belangrijke veiligheids- en gebruiksvorschriften voor de accu-opladers.

- Lees, alvorens de oplader te gebruiken, alle voorschriften en waarschuwingsetiketten op de oplader, de accu en het gereedschap dat de accu gebruikt.

⚠ LET OP GEVAAR: Risico op elektrische schokken. Verhinder het binnendringen van vloeistoffen in de oplader. Dit zou elektrische schokken kunnen veroorzaken.

⚠ LET OP: Risico op brandwonden. Om het risico op letsel te verminderen, dient u uitsluitend oplaadbare accu's van FACOM op te laden. Alle andere soorten accu's kunnen ontploffen en letsel veroorzaken.

⚠ LET OP: Kinderen moeten onder toezicht staan en mogen niet met de apparaten spelen.

OPMERKING: In bepaalde omstandigheden kan bij aansluiting van de oplader op het spanningsnet kortsluiting met vreemde voorwerpen ontstaan. Geleidende vreemde voorwerpen, zoals slijpstof, metalen spaanders, staalwol, aluminiumfolie en verder alle andere elementen bestaande uit metalen deeltjes, mogen niet in de oplader terecht komen. Haal altijd de oplader uit het spanningsnet wanneer deze geen accu's bevat. Haal de stekker van de oplader uit het stopcontact alvorens deze te reinigen.

- **Probeer NIET accu's op te laden met een andere oplader dan die in deze handleiding vermeld staan.** De oplader en de accu zijn speciaal ontworpen om samen te functioneren.
- **Deze opladers kunnen uitsluitend gebruikt worden voor het opladen van oplaadbare FACOM accu's.** Ieder ander gebruik kan een risico op brand, elektrische schokken en elektrocutie veroorzaken.
- **Stel de oplader niet bloot aan regen of sneeuw.**
- **Wanneer u de stekker van de oplader uit het stopcontact haalt, trek dan bij voorkeur aan de stekker en niet aan de voedingskabel.** Hiermee vermindert u het risico van beschadiging van de stekker of de voedingskabel.
- **Controleer of de voedingskabel zodanig geplaatst is, dat deze niet kan worden platgetrapt, dat men hier niet over kan struikelen en dat deze niet beschadigd of strakgespannen kan worden.**
- **Gebruik geen verlengkabel, tenzij dit absoluut noodzakelijk is.** Het gebruik van een ongeschikte verlengkabel kan brand, een elektrische schok of elektrocutie veroorzaken.
- **Wanneer u het elektrische gereedschap buiten gebruikt, gebruik dan een voor gebruik buitenshuis geschikte verlengkabel.** Het gebruik van een voor gebruik buitenshuis geschikte verlengkabel vermindert het risico op elektrische schokken.
- **Houd de ventilatiesleuven van de oplader vrij. De ventilatiesleuven bevinden zich op de bovenzijde en aan de zijkanten van de oplader.** Houd de oplader uit de buurt van warmtebronnen.
- **Gebruik de oplader niet als de stekker of de voedingskabel beschadigd is –** vervang deze in dat geval onmiddellijk.
- **Gebruik de oplader niet als deze een harde klap gekregen heeft, gevallen is of op welke manier dan ook beschadigd is.** Stuur deze naar een erkend servicecentrum.
- **Demonteer de oplader niet. Stuur hem naar een erkend servicecentrum voor een servicebeurt of een reparatie.** Een onjuiste montage kan een elektrische schok, elektrocutie of brand veroorzaken.
- Als de voedingskabel beschadigd is, moet deze onmiddellijk door de fabrikant, een onderhoudsmonteur of enige andere vakman vervangen worden, om ongelukken te voorkomen.
- **Haal de stekker van de oplader uit het stopcontact alvorens deze te reinigen. Hiermee vermindert u het risico op elektrische schokken.** Dit risico vermindert niet door de accu uit het apparaat te halen.
- **Probeer NOOIT 2 opladers met elkaar te verbinden.**
- **De oplader is ontworpen voor een standaard spanning van 230 V voor huishoudelijke apparatuur. Probeer niet om een andere spanning te gebruiken.** Dit voorschrift geldt niet voor de auto-oplader.

BEWAAR DEZE VOORSCHRIFTEN

Opladers

Deze oplader hoeft niet afgesteld te worden en is ontworpen om een groot gebruiksgemak te bieden.

Opladprocedure (Fig. 1)

1. Steek de stekker van de oplader in een geschikt stopcontact alvorens de accu hier in te plaatsen.
2. Steek de accu (D) in de oplader, zoals aangegeven in Figuur 1, en controleer of u de accu volledig in de oplader geplaatst heeft.

Het rode lampje (opladen) knippert, het opladen is begonnen.



3. Wanneer het rode lampje blijft branden, is het opladen voltooid. De accu is volledig opgeladen en u kunt deze vanaf dit moment gebruiken of hem in de oplader laten zitten.

N.B.: Om de beste prestaties te garanderen en de levensduur van de Li-Ionaccu's te verlengen, moet u voor het eerste gebruik de accu volledig opladen.

①



Werking van de lampjes

	ACCU IS AAN HET OPLADEN		ONDERBREKING VOOR WARME/KOUDE ACCU
	ACCU OPGELADEN		PROBLEEM MET ACCU OF OPLADER
			PROBLEEM MET NETVOEDING

Opladlampjes

Sommige opladers detecteren bepaalde storingen aan de accu's. De storingen worden aangegeven door het rode lampje dat snel knippert. Wanneer dit zich voordoet, steek dan opnieuw de accu in de oplader. Als het probleem blijft bestaan, steek dan een andere accu om te controleren of de oplader goed werkt. Als deze nieuwe accu goed opgeladen wordt, betekent dit dat de eerste accu defect is en moet u deze naar een servicecentrum of een verzamelplaats sturen voor recycling. Als deze nieuwe accu dezelfde storing als de eerste accu vertoont, moet u de oplader door een erkend servicecentrum laten testen.

Onderbreking voor warme/koude accu

Sommige accu's zijn voorzien van een functie Onderbreking voor warme/koude accu: wanneer de oplader detecteert dat een accu warm is, schakelt deze automatisch de functie Onderbreking voor warme accu in, waardoor het opladen onderbroken wordt totdat de accu weer afgekoeld is. Wanneer de accu is afgekoeld, gaat de oplader automatisch weer verder met het opladen van de accu. Met deze functie kan de levensduur van de accu's verlengd worden. Wanneer de oplader zich in de modus Onderbreking voor warme/koude accu bevindt, knippert het lampje: lange, en vervolgens korte flikkeringen.

In de oplader achtergelaten accu

De accu kan in de oplader blijven, het opladlampje geeft aan "Accu opgeladen".

Accu bijna leeg: Een accu die bijna leeg is, blijft werken, maar wellicht niet tijdens alle uit te voeren werkzaamheden.

Defecte accu: Deze oplader kan geen defecte accu's opladen. De oplader geeft aan dat de accu defect is, hij gaat niet aan of geeft aan dat er een probleem met de accu of de oplader is.

N.B.: Dit defect kan ook betekenen dat de oplader een probleem heeft.

Probleem met de netvoeding

Sommige opladers hebben een lampje "Probleem met voeding". Wanneer de oplader gebruikt wordt met een draagbare voedingsbron, zoals een generator of een AC/DC-omvormer, kan de oplader het opladen tijdelijk onderbreken, het rode lampje knippert: twee snelle flikkeringen, gevolgd door een pauze. Dit signaal geeft aan dat de voeding buiten de limiet is.

Belangrijke opmerkingen over het opladen

1. De levensduur en de prestaties van de accu kunnen verbeterd worden als u oplaadt bij een temperatuur tussen 18 en 24°C (65°F en 75°F). Laat de accu NIET op bij een temperatuur onder +4,5°C (+40°F) of boven +40,5°C (+105°F). Deze voorzorgsmaatregel is belangrijk om de accu niet te beschadigen.
2. De oplader en de accu kunnen tijdens het opladen warm aanvoelen. Dit is een normaal verschijnsel en wijst niet op een defect. Om het afkoelen van de accu na gebruik te vergemakkelijken, moet u de oplader of de accu niet op een warme plek zetten, zoals in een metalen gebouw of een niet-geïsoleerde vrachtwagen.
3. Als de accu niet goed oplaadt:
 - a. Controleer de goede werking van de oplader door hier een lamp of een ander apparaat op aan te sluiten.
 - b. Controleer of de oplader, wanneer deze op een lamschakelaar is aangesloten, dooft wanneer u de lamp uitschakelt.
 - c. Installeer de oplader en de accu op een plek met een temperatuur tussen 18 en 24°C (65°F–75°F).
 - d. Als de oplaadproblemen blijven bestaan, stuur het gereedschap, de accu en de oplader dan naar uw plaatselijke servicecentrum.
4. U moet de accu opladen wanneer het geproduceerde vermogen niet meer voldoende is om de werkzaamheden even gemakkelijk als gebruikelijk uit te voeren. GA NIET DOOR deze te gebruiken als dit het geval is. Volg de oplaadprocedure. U kunt ook een gedeeltelijk lege accu opladen als u dat wilt, zonder dat dit schadelijke gevolgen voor de accu heeft.
5. Geleidende vreemde voorwerpen, zoals slijpstof, metalen spaanders, staalwol, aluminiumfolie en verder alle andere elementen bestaande uit metalen deeltjes, mogen niet in de oplader terecht komen. Haal altijd de oplader uit het spanningsnet wanneer deze geen accu's bevat. Haal de stekker van de oplader uit het stopcontact alvorens deze te reinigen.
6. Laat de oplader niet afkoelen en dompel hem niet onder in water of een andere vloeistof.

⚠ LET OP GEVAAR: Risico op elektrische schokken. Verhinder het binnendringen van vloeistoffen in de oplader. Dit zou elektrische schokken kunnen veroorzaken.

⚠ LET OP GEVAAR: Probeer nooit om zonder reden de accu te openen. Als het plastic kastje van de accu scheuren of breuken vertoont, stuur deze dan naar een servicecentrum voor recycling.

Aanvullende belangrijke veiligheidsvoorschriften voor alle accu's

Technologie

Producten CL3.C10J & CL3.C10S werkt met een accu van 10.8 V.

De accu's CL3.BA1015 kunnen gebruikt worden. Raadpleeg de technische gegevens in de handleidingen voor meer informatie.

Opslagvoorschriften

1. Kies voor opslag onder de juiste voorwaarden een niet te warme en niet te koude, droge plaats uit de buurt van direct zonlicht en uitzonderlijke warmte of kou. Berg voor een optimale levensduur en prestaties van de accu deze op bij kamertemperatuur wanneer u deze niet gebruikt.
2. Voor een langdurige opslag onder de juiste omstandigheden is het aan te bevelen de volledig opgeladen accu buiten de oplader op een niet te warme en niet te koude, droge plaats op te bergen.

N.B.: U moet een accu niet opbergen wanneer deze volledig leeg is. U moet de accu opladen alvorens hem te gebruiken.

Etiketten op de oplader en de accu



Vor der Verwendung die Betriebsanleitung lesen.



Akku wird geladen.



Akku ist geladen.



Temperaturverzögerung.



Problem mit Akku oder Ladegerät.



Problem mit der Stromversorgung.



Nicht mit elektrisch leitenden Gegenständen berühren.



Beschädigte Akkus nicht aufladen.



Nur mit FACOM Akkus verwenden. Andere Akkutypen können bersten und Verletzungen und Beschädigungen verursachen.



Das Gerät keiner Nässe aussetzen.



Beschädigte Kabel sofort austauschen.



Nur zwischen 4 °C und 40 °C aufladen.



Akku umweltgerecht entsorgen.



Den Akku nicht verbrennen.



Lädt nur Li-Ion-Akkus.



Die Ladezeit ist den Technische Daten zu entnehmen.



Nur in Innenräumen verwenden.

BEWAAR DEZE INSTRUCTIES VOOR EEN LATER GEBRUIK

Omschrijving (Fig. 2)

⚠ **LET OP GEVAAR:** Breng nooit wijzigingen aan het gereedschap of zijn onderdelen aan. Hierdoor zouden materiële schade of letsel kunnen ontstaan.

- A. Trekker
- B. Omkeerinrichting draairichting
- C. Ontgrendelingsknop van de accu
- D. Accu
- E. Verlichtings-LED
- F. Kartelring
- G. Hoofdhandgreep

②

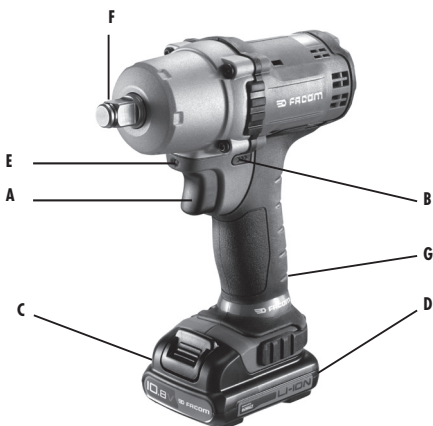

Gebruik van het gereedschap

Deze slagmoersleutels zijn ontworpen voor professionele toepassingen waarbij een slag nodig is. Met zijn slagfunctie is dit gereedschap uitermate geschikt voor metalen bevestigingen.

Gebruik hem NIET in vochtige omstandigheden en in aanwezigheid van ontvlambare vloeistoffen of gassen. Deze slagmoersleutels met een lange levensduur zijn professioneel elektrisch gereedschap.

Laat kinderen het gereedschap NIET aanraken. Onervaren personen moeten onder toezicht staan wanneer zij het gereedschap gebruiken. Dit gereedschap mag niet gebruikt worden door personen (inclusief kinderen) waarvan de lichamelijke, zintuiglijke of geestelijke vermogens verminderd zijn of die geen ervaring en/of te weinig kennis of capaciteiten hebben, tenzij zij onder toezicht staan van een voor hun veiligheid verantwoordelijke persoon. Kinderen mogen niet met dit gereedschap spelen.

Elektrische veiligheid

De elektrische motor is ontworpen voor een werking op één spanning. Controleer altijd of de spanning van de accu overeenkomt met de op het gereedschap genoemde spanning. Controleer ook of de spanning van de oplader overeenkomt met de netspanning.

De FACOM oplader beschikt over een versterkte isolatie conform de norm EN 60335 en er is geen aardklem nodig.

Als de voedingskabel beschadigd is, moet u deze vervangen door een speciale kabel die u bij de servicedienst van FACOM kunt krijgen.

Vervanging van de netstekker (Uitsluitend voor het Verenigd Koninkrijk en Ierland)

Als u een nieuwe netstekker nodig heeft:

- Verwijder de oude stekker op veilige wijze.
- Sluit de bruine draad op de onder spanning staande klem van de stekker.
- Sluit de blauwe draad aan op de sterpuntklem.

⚠ **LET OP GEVAAR:** Sluit geen enkele draad aan op de aardklem.

Volg de met de stekker van goede kwaliteit meegeleverde installatie-instructies. Aanbevolen zekering: 3 A.

Gebruik van een verlengkabel

Gebruik geen verlengkabel, tenzij dit absoluut noodzakelijk is. Gebruik een goedgekeurde, voor de stekker van uw oplader geschikte verlengkabel. Minimale lengte van de geleider: 1 mm²; maximale lengte: 30 m.

Als u een kabelhaspel gebruikt, rol de kabel dan altijd volledig af.

Werking

⚠ **LET OP GEVAAR:** Pas altijd de veiligheidsvoorschriften en de geldende regelgeving toe.

⚠ **LET OP GEVAAR:** Om het risico van ernstig letsel te verminderen, moet de omkeerinrichting van de draairichting vergrendeld worden of moet u het gereedschap uitschakelen en de accu los maken, alvorens de afstellingen uit te voeren en de accessoires te demonteren of te installeren. Incidenteel starten kan letsel veroorzaken.

⚠ **LET OP GEVAAR:** Gebruik uitsluitend de accu's en opladers van FACOM.

Installatie en demontage van de accu (Fig. 3)

N.B.: Controleer of uw accu volledig is opgeladen.

Plaats voor het installeren van de accu (D) in de handgreep van het gereedschap de accu op de rails aan de binnenzijde van de handgreep van het gereedschap en schuif deze in de handgreep: controleer of deze goed op zijn plaats zit in de handgreep en of hij ontkoppeld is. Druk voor het demonteren van de accu uit het gereedschap op de ontgrendelingsknop (C) en schuif de accu uit de handgreep van het gereedschap. Plaats de accu in de oplader volgens de instructies van deze handleiding.



Trekker toerenregelaar (Fig. 2)

Druk voor het inschakelen van het gereedschap op de trekker (A). Om het gereedschap uit te schakelen, laat u de trekker los. Uw gereedschap is voorzien van een rem. De kartelring stopt met draaien wanneer de trekker volledig is losgelaten. Met de trekker kunt u het toerental selecteren dat het beste bij uw behoeften aansluit. Hoe harder u op de trekker drukt, hoe hoger het toerental van het gereedschap is. Om de levensduur van het gereedschap te behouden, moet u de toerenregelaar alleen voor het starten van gaten of bevestigingen gebruiken.

N.B.: Het is niet aan te raden de toerenregelaar continu te gebruiken. Vermijd dit om beschadiging van de trekker te voorkomen.

Omkeerinrichting draairichting (Fig. 2)

Met de omkeerinrichting van de draairichting (B) kan de werkrichting van het gereedschap geselecteerd worden en deze dient tevens als vergrendelingsknop. **Voor het selecteren van de vastdraairichting** laat u de trekker los en drukt u op de omkeerinrichting van de draairichting op de rechter zijkant van het gereedschap. **Voor het selecteren van de omgekeerde richting (losdraaien)** drukt u op de omkeerinrichting van de draairichting op de linker zijkant van het gereedschap. In de neutrale stand kunt u met de omkeerinrichting het gereedschap vergrendelen. Controleer of de trekker is losgelaten voordat u de omkeerinrichting gebruikt.

N.B.: Wanneer u het gereedschap voor de eerste keer gebruikt na de draairichting gewijzigd te hebben, hoort u een klik tijdens het starten. Dit is een normaal verschijnsel en wijst niet op een defect.

Juiste positie van de hand (Fig. 2, 4)

⚠ **LET OP GEVAAR:** Om het risico op ernstig letsel te verkleinen, moet u **ALTIJD** uw hand plaatsen zoals aangegeven.

⚠ **LET OP GEVAAR:** Om het risico op ernstig letsel te verkleinen, moet u **ALTIJD** het gereedschap stevig vasthouden om op brueske bewegingen te anticiperen. Het gereedschap op de juiste wijze vasthouden betekent dat u met een hand het gereedschap aan de hoofdhandgreep (G) moet vasthouden.



Verlichtings-LED (Fig. 2,5)

Er bevindt zich een verlichtings-LED (E) boven op de trekker (A). De verlichtings-LED gaat branden zodra u op de trekker drukt en dooft automatisch nadat u de trekker heeft losgelaten. Als u de trekker ingedrukt houdt, blijft de verlichtings-LED branden.

N.B.: De LED verlicht alleen de werkzone en moet niet als lamp gebruikt worden.

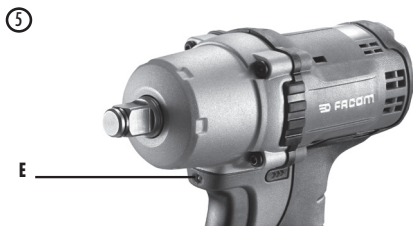

Kartelring met vergrendelingsoog (Fig. 2. 6)

⚠ LET OP: Gebruik uitsluitend slagdoppen. Andere soorten doppen kunnen breken en ongelukken veroorzaken.

Controleer alvorens de dop te gebruiken of deze niet gebarsten is.

Plaats de omkeerinrichting van de draairichting (B) in de vergrendelingsstand (midden) of verwijder de accu alvorens van accessoire te veranderen.

Voor het monteren van een dop op de kartelring met het vergrendelingsoog drukt u de dop stevig op de kartelring (F). Het vergrendelingsoog (K) trekt zich terug en vergemakkelijkt het vastzetten van de dop. Wanneer de dop gemonteerd is, oefent het vergrendelingsoog druk uit om deze vast te houden.

Voor het demonteren van de dop houdt u de dop vast en verwijdert u deze met kracht.

LET OP: Controleer voor gebruik de kartelringetjes en vergrendelingsringen. De ontbrekende of beschadigde onderdelen moeten vóór gebruik vervangen worden.

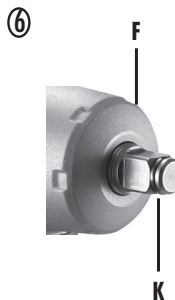

TECHNISCHE SPECIFICATIES

Referentie	Aandrijfvierkant	Toerental onbelast	Maximaal torsiekoppel	Geluidsniveau						Trillingsniveau	
				Druk dB(A)		Vermogen dB(A)		Druk dB(C)		m/s ²	
	in		N.m		k*		k*		k*		k**
CL3.C10J	3/8	1900	200	88	3	99	3	111	3	11.1	3
CL3.C10S	1/2	1900	270	88	3	99	3	111	3	11.1	3

Referentie	Toerental onbelast	Gewicht	Afmetingen
	omw/min	kg	mm
CL3.C10J	1700	1.2	171 X 64 X 181
CL3.C10S	1700	1.2	171 X 64 X 181

* k = meetonzekerheid in dB

** k = meetonzekerheid in m/s²

⚠ LET OP: Controleer of de bevestigingen en/of het systeem het door het gereedschap geproduceerde koppelniveau verdragen. Een te hoog koppel kan materiële schade en letsel veroorzaken.

1. Plaats de dop op de bevestigingskop. Plaats het gereedschap recht op de bevestiging.
2. Druk op de schakelaar om te starten. Controleer altijd het koppel met een momentsleutel, want het aandraaikoppel kan als gevolg van diverse factoren variëren:

- **Spanning:** Een lage spanning, als gevolg van een bijna lege accu, vermindert het aandraaikoppel.

- **Maat van de dop:** Een dop waarvan de maat niet geschikt is, zorgt voor een afname van het aandraaikoppel.

- **Maat van de kartelring:** Ringen met een grote diameter hebben over het algemeen een hoger aandraaikoppel nodig. Het aandraaikoppel kan eveneens variëren aan de hand van de lengte, de graad en de coëfficiënt van het koppel.

- **Kartelring:** Om het juiste aandraaikoppel te garanderen, moet u zorgen dat er geen stof en andere residuen op de schroefdraden zitten.

- **Materiaal:** Het materiaal en de afwerking van de oppervlakken zijn van invloed op het aandraaikoppel.

- **Duur van het aandraaien:** Hoe langer het aandraaien duurt, hoe hoger het aandraaikoppel is. Een langere aandraaiduur dan wat aanbevolen is en waarbij teveel kracht wordt uitgeoefend op de bevestigingen kan deze doen springen of ze beschadigen.

Servicebeurt

Uw FACOM elektrisch gereedschap is ontworpen om lange tijd met zo min mogelijk onderhoud te kunnen functioneren. Om de lange levensduur en de goede werking van uw gereedschap te garanderen, moet u dit regelmatig onderhouden en reinigen.

⚠ LET OP GEVAAR: Om het risico van ernstig letsel te verminderen, moet de omkeerinrichting van de draairichting vergrendeld worden of moet u het gereedschap uitschakelen en de accu los maken, alvorens de afstellingen uit te voeren en de accessoires te demonteren of te installeren.

Smeren

Uw elektrische gereedschap hoeft niet gesmeerd te worden.

Reiniging

⚠ LET OP GEVAAR: Gebruik nooit oplosmiddelen of krachtige chemische stoffen voor het reinigen van de niet-metalen onderdelen van het gereedschap, deze zouden het in deze onderdelen gebruikte plastic kunnen aantasten. Reinig het gereedschap met een met water en zachte zeep doordrenkte doek. Laat geen andere vloeistoffen in het gereedschap binnendringen, dompel geen enkel onderdeel van het gereedschap onder in een vloeistof.

Voorschriften voor het reinigen van de oplader

⚠ LET OP GEVAAR: Risico op elektrische schokken. Haal de stekker van de oplader uit het stopcontact alvorens deze te reinigen. Gebruik een doek of een zachte, niet metalen borstel om stof of vet op de uitwendige delen van de oplader te verwijderen. Gebruik geen water of reinigungsoplossingen.

Accessoires

⚠ LET OP GEVAAR: Aangezien andere accessoires dan die door FACOM voorgesteld worden, niet op dit gereedschap getest zijn, kan het gevaarlijk zijn deze te gebruiken. Om het risico op letsel te verminderen, dient u uitsluitend de door FACOM aanbevolen accessoires op dit gereedschap gebruiken. Raadpleeg uw plaatselijke vertegenwoordiger voor meer details over de juiste accessoires.

⚠ LET OP GEVAAR: Gebruik uitsluitend slagmoeraccessoires. Andere soorten accessoires kunnen breken en ongelukken veroorzaken. Controleer alvorens het accessoire te gebruiken of dit niet gebarsten is.

Reparaties

De oplader en de accu kunnen niet gerepareerd worden. De onderdelen van de oplader of de accu kunnen niet gerepareerd worden. Om de VEILIGHEID en de BETROUWBAARHEID van het product te garanderen, moeten reparaties, servicebeurten en afstellingen (inclusief de inspectie en de vervanging van de borstels) uitgevoerd worden door een door FACOM erkend servicecentrum of ander vakbekwaam onderhoudspersoneel. Gebruik altijd identieke reserveonderdelen.

Milieubehoud

WEGWERPEN VAN UW APPARAAT

Geachte klant,
Als u zich van uw apparaat wilt ontdoen, besef dan dat dit voornamelijk bestaat uit onderdelen die gerecycled kunnen worden.
Het apparaat mag niet met het huisvuil weggegooid worden, maar moet by een speciale ophaaldienst ingeleverd worden.



Afvalsortering van versleten producten en verpakkingsmaterialen vergemakkelijkt de recycling en het hergebruik. Door het hergebruik van gerecyclede producten wordt het milieu beschermd en neemt de vraag naar grondstoffen af.



Oplaadbare accu

U moet de accu met lange levensduur opladen wanneer het geproduceerde vermogen niet meer voldoende is om de werkzaamheden even gemakkelijk als gebruikelijk uit te voeren. Aan het einde van zijn technische levensduur moet u deze wegwerpen volgens de geldende milieuvorschriften.

- Laat de accu volledig leeglopen en haal hem uit het gereedschap.
- De Li-Ionaccu's zijn recycleerbaar. Breng ze naar uw plaatselijke vertegenwoordiger of naar een recyclingcentrum in de buurt. De opgehaalde accu's worden op de juiste wijze gerecycleerd of geëlimineerd.

Aftersalesdienst

- Neem voor alle vragen of werkzaamheden aan het gereedschap contact op met uw FACOM dealer.

Garantie

Het elektrische gereedschap van FACOM heeft een garantie van 24 maanden vanaf de datum van aankoop tegen alle fabricagefouten. De accessoires en slijtageonderdelen, de oplader en de accu's van FACOM vallen onder de wettelijke garantie.

Deze garantie is niet van toepassing in de volgende gevallen: normale slijtage, het niet in acht nemen van de gebruiksinstructies en de veiligheidsvoorschriften, onjuist of verkeerd gebruik van het gereedschap, overbelasting van het gereedschap, achterstallig (service-) onderhoud, binnendringen van vreemde voorwerpen, demontage of wijziging van het gereedschap, sporen van schokken (deuken, scheuren of barsten in de behuizing...), gebruik van een accessoire van slechte kwaliteit of dat niet compatibel is.

Overleg voor het toepassen van de garantie: het gereedschap met zijn serienummer en de originele, leesbare rekening zonder doorhalingen, met daarop een beschrijving van het product en zijn aankoopdatum.

Gedetailleerde toepassingsvoorwaarden van de garantie: raadpleeg uw dealer.

CE-CONFORMITEITSVERKLARING

ONDERGETEKENDE, FACOM S.A.S., 6/8 RUE GUSTAVE EIFFEL - BP 99 - 91 423 MORANGIS CEDEX FRANKRIJK, VERKLAART ONDER DE EIGEN VERANTWOORDELIJKHEID DAT HET PRODUCT **CL3.C10J & CL3.C10S- SLAGMOERSLEUTEL 10.8 V KIT - 3/8" & 1/2" MERK FACOM**
- BEANTWOORDT AAN DE BEPALINGEN VAN DE « **MACHINES** » **2006/42/CE**, EN60745-1, EN60745-2-2
- ZIJN CONFORM DE RICHTLIJN 2004/108/EG, 2011/65/EU



E.MIN







16.05.2013

DE DIRECTEUR KWALITEIT FACOM



Definiciones: Consignas de seguridad

Las definiciones a continuación describen el nivel de severidad de cada advertencia. Lea el manual y observe los símbolos.

-  **PELIGRO:** Señala una situación de peligro inminente que, si no se evita, **provocará la muerte o lesiones graves.**
-  **ATENCIÓN PELIGRO:** Señala una situación de peligro potencial que, si no se evita, **pudiera provocar la muerte o lesiones graves.**
-  **ATENCIÓN:** Señala una situación de peligro potencial que, si no se evita, **provocará lesiones menores o moderadas.**
- OBSERVACIÓN:** Señala una práctica **sin riesgo de lesiones corporales** pero que, si no se evita, **provocaría daños materiales.**
-  Señala un riesgo de impacto eléctrico.
-  Señala un riesgo de incendio.
-  **ATENCIÓN PELIGRO:** Para reducir el riesgo de lesiones, lea el manual de instrucción.

Consignas generales de seguridad de las herramientas energizadas

-  **ATENCIÓN PELIGRO!** Lea el conjunto de las consignas de seguridad y de las instrucciones. El no respeto de las consignas de seguridad y de las instrucciones puede provocar un impacto eléctrico, un incendio y/o lesiones graves.

CONSERVE TODAS LAS CONSIGNAS DE SEGURIDAD Y LAS INSTRUCCIONES PARA CONSULTARLAS EN CUALQUIER MOMENTO

El término «herramienta energizada» utilizado en las consignas de seguridad se refiere a sus herramientas eléctricas conectadas a la red eléctrica o a sus herramientas eléctricas con batería (sin cable).

1) Seguridad de la zona de trabajo

- a) **Mantenga la zona de trabajo limpia y bien iluminada.** Las zonas con obstáculos u oscuras son fuente de accidentes.
- b) **No utilice sus herramientas energizadas en atmósferas explosivas, en presencia de líquidos, gas o polvos inflamables.** Las herramientas energizadas generan chispas que pueden inflamar los polvos o los humos.
- c) **Aleje a los niños y otras personas mientras utilice una herramienta energizada.** Una distracción puede hacerle perder el control de la herramienta.

2) Seguridad eléctrica

- a) **Los enchufes de las herramientas energizadas deben adaptarse a la toma de corriente. Nunca modifique el enchufe de la herramienta energizada. Nunca utilice un adaptador de enchufes con herramientas energizadas conectadas a tierra.** La utilización de enchufes no modificados y de tomas de corrientes adaptadas permite reducir el riesgo de impacto eléctrico.
- b) **Evite cualquier contacto físico con elementos conectados a la tierra tales como los tubos, los radiadores, los hornos y los refrigerantes.** El riesgo de impacto eléctrico aumenta si su cuerpo está conectado a tierra.
- c) **No deje sus herramientas energizadas expuestas a la lluvia o a la humedad.** La penetración de agua en una herramienta energizada aumenta el riesgo de impacto eléctrico.
- d) **Preserve el cable de alimentación. Nunca utilice el cable de alimentación para transportar, jalar o desconectar la herramienta energizada. Mantenga el cable de alimentación protegido del calor, de la grasa, de los ángulos cortantes o de las piezas en movimiento.** Un cable de alimentación dañado o enredado aumenta el riesgo de impacto eléctrico.
- e) **Cuando utilice la herramienta energizada al exterior, utilice un cable de extensión adaptado para un uso en exterior.** La utilización de un cable adaptado al exterior reduce el riesgo de impacto eléctrico.

f) Si está obligado de utilizar la herramienta energizada en una zona húmeda, utilice una alimentación de protección diferencial (RCD). La utilización de un dispositivo de protección (RCD) reduce el riesgo de impacto eléctrico.

3) Seguridad personal

- a) Cuando utilice una herramienta energizada, permanezca atento a lo que hace y aplique las reglas de sentido común. No utilice herramienta energizada si está cansado o bajo el efecto de la droga, del alcohol o de medicamentos. Un momento de descuido durante la utilización de una herramienta energizada puede provocar graves lesiones corporales.
- b) Use equipos de protección. Proteja siempre sus ojos. Los equipos de protección como las máscaras, los calzados de seguridad antideslizantes, el casco o las protecciones acústicas, utilizados correctamente, reducen el riesgo de lesiones corporales.
- c) Evite cualquier arranque imprevisto. Asegúrese que el interruptor está en la posición parada antes de conectar la herramienta a la red eléctrica y/o a la batería o cuando toma o transporta la herramienta. Usar una herramienta energizada apoyando el dedo sobre el interruptor o conectar una herramienta energizada mientras que el interruptor está en posición marcha provoca accidentes.
- d) Retire la llave de ajuste antes de poner en funcionamiento la herramienta energizada. Dejar una llave conectada a una pieza en movimiento de la herramienta energizada puede provocar daños corporales.
- e) No exagere sus movimientos. Asegure en todo momento sus desplazamientos y su equilibrio. Esto permitirá de mejor controlar la herramienta energizada en situaciones imprevistas.
- f) Use ropas apropiadas. No use ropas anchas ni prendas. Evite el contacto del cabello, de las ropas y de los guantes con las piezas en movimiento. Las ropas anchas, las prendas o los cabellos largos pueden ser atrapados por las piezas en movimiento.
- g) Si los equipos de extracción y de aspiración son suministrados, asegúrese que están correctamente conectados y utilizados. La aspiración del polvo puede reducir los peligros relacionados con los polvos.

4) Utilización y mantenimiento de las herramientas energizadas

- a) No fuerce la herramienta energizada. Utilice la herramienta energizada adaptada a su aplicación. La herramienta energizada adaptada realizará un mejor trabajo y en toda seguridad, a la velocidad para la cual fue diseñada.
- b) No utilice la herramienta energizada si el interruptor de marcha/parada no funciona. Una herramienta energizada que no puede ser accionada por el interruptor es peligrosa y debe ser reparada.
- c) Desconecte el enchufe de la herramienta energizada de la toma de corriente y/o de la batería antes de realizar ajustes, de cambiar los accesorios o de guardar la herramienta energizada. Estas medidas preventivas están destinadas a reducir el riesgo de un arranque accidental de la herramienta energizada.
- d) Guarde las herramientas energizadas apagadas fuera del alcance de los niños y no autorice ninguna persona que no conozca ni las herramientas ni las instrucciones a hacer funcionar la herramienta energizada. Las herramientas energizadas representan un peligro en las manos de usuarios inexperimentados.
- e) Mantenga sus herramientas energizadas. Verifique que las piezas en movimiento no están descentradas o plegadas, que ninguna pieza no está rota y cualquier otra condición que pudiera impedir el funcionamiento correcto de la herramienta energizada. En caso de daño, repare la herramienta energizada antes de utilizarla. Numerosos accidentes son causados por herramientas energizadas con mal mantenimiento.
- f) Afíle y limpie las herramientas cortantes. Las herramientas de corte con hojas bien afiladas tienen menos oportunidad de plegar y se controlan más fácilmente.
- g) Utilice la herramienta energizada, los accesorios así como los vasos, etc. según estas instrucciones, adaptándolos a las condiciones de trabajo y a las operaciones a realizar. La utilización de herramientas energizadas para operaciones a las cuales no están adaptadas pudiera provocar situaciones peligrosas.

5) Utilización y mantenimiento de la batería

- a) Recargue la batería únicamente con el cargador recomendado por el fabricante. Un cargador previsto para un tipo de batería puede provocar un riesgo de incendio cuando se utiliza con otro tipo de batería.
- b) Utilice las herramientas energizadas únicamente con las baterías previstas. La utilización de otros tipos de batería puede provocar un riesgo de lesión y de incendio.
- c) Cuando no se utiliza la batería, consérvela lejos de objetos metálicos tales como las presillas, piezas de moneda, las llaves, las limas, los tornillos o cualquier otro pequeño objeto metálico que pueda establecer una conexión entre los bornes. Un cortocircuito entre los bornes de la batería puede provocar quemaduras o un incendio.

- d) Evite cualquier contacto con el líquido que pueda escaparse accidentalmente de la batería. En caso de contacto involuntario, lave abundantemente con agua. En caso de contacto del líquido con los ojos, consulte un médico. El líquido que se escapa de la batería puede provocar irritaciones o quemaduras.

6) Mantenimiento

- a) El mantenimiento de su herramienta energizada debe ser efectuado por una persona calificada que sólo utilice piezas de recambio idénticas. Esta precaución permite garantizar la seguridad de la herramienta energizada.

Consignas de seguridad específicas

- **Sostenga la herramienta energizada por los mangos aislados cuando realice operaciones en las cuales la fijación puede estar en contacto con cables ocultos.** Las fijaciones en contacto con un cable bajo tensión pueden “despertar” las partes metálicas expuestas y provocar un impacto eléctrico al operador.
- **Utilice abrazaderas o cualquier otro medio práctico para fijar y sostener el objeto sobre una plataforma estable.** Si sujeta manualmente el objeto a trabajar o muy cerca del cuerpo, usted no tiene estabilidad y puede perder el control.
- **Use gafas de seguridad o cualquier otra protección ocular.** Las operaciones de martillado y de perforación generan virutas. Estas partículas volantes pueden causar daños oculares irreversibles.
- **Las puntas, los vasos y las herramientas se calientan en curso de las operaciones.** Use guantes para tocarlos.
- **Evite las persianas de ventilación que recubren a menudo las piezas en movimiento.** Las ropas anchas, las prendas o los cabellos largos pueden ser atrapados por las piezas en movimiento.

Riesgos residuales

A pesar de la aplicación de las consignas de seguridad correspondientes y de la instalación de dispositivos de seguridad, ciertos riesgos residuales no pueden evitarse:

- Disminución de la audición.
- Riesgos de daños corporales debidos a las partículas volantes.
- Riesgo de quemaduras provocados por el calentamiento de accesorios durante las operaciones.
- Riesgo de daños corporales provocados por un uso prolongado.

⚠ ATENCIÓN PELIGRO: Use SIEMPRE gafas de seguridad. Las gafas cotidianas NO SON gafas de seguridad. Use igualmente una máscara de protección del rostro o contra el polvo si realiza operaciones de corte. USE SIEMPRE UN EQUIPO DE SEGURIDAD CERTIFICADO.

⚠ ATENCIÓN PELIGRO: Ciertos polvos liberados por las operaciones de lijado, de serrado, de esmerilado, de perforación y otras actividades de construcción contienen sustancias químicas consideradas como cancerígenas, responsables de malformaciones congénitas y otras patologías del sistema de reproducción. Algunos ejemplos de estas sustancias químicas:







- plomo de las pinturas a base de plomo,
- sílice cristalino contenido en los ladrillos, el cemento o cualquier otro producto de albañilería y
- arsénico y cromo utilizados en el tratamiento de la madera (CCA).

Los riesgos corridos dependen de su trabajo y de la frecuencia de exposición a este tipo de sustancias. Para reducir el tiempo de exposición: trabaje en una zona bien ventilada, use los equipos de seguridad aprobados, tales como las máscaras de protección contra el polvo, especialmente diseñadas para retener las partículas microscópicas.

- **Evite el contacto prolongado con los polvos liberados por las operaciones de lijado, de serrado, de esmerilado, de perforación y otras actividades de construcción. Use ropas de protección y lave las zonas expuestas con agua y jabón.** Dejar estos polvos penetrar en la boca, los ojos o propagarse sobre la piel puede favorecer la absorción de sustancias químicas nocivas.

⚠ ATENCIÓN: Cuando no la utiliza, coloque la herramienta a un lado, sobre una superficie estable donde no podrá hacer tropezar ni tumbar a nadie. Ciertas herramientas equipadas con una batería ancha pueden colocarse parada sobre la base, pero pueden fácilmente caerse.

- La etiqueta colocada sobre su herramienta puede presentar los símbolos siguientes. Símbolos y su definición:

V	voltios	W	watts
Hz	hertz		corriente alternativa
min	minutos		corriente alternativa o continua
	corriente continua	no	velocidad en vacío
	Construcción Clase I (borne de tierra)		borne de tierra
	Construcción Clase II (aislamiento reforzado)		símbolo de advertencia seguridad
.../min	por minuto	RPM	rpm
IPM	impactos por minuto	BPM	pulsaciones por minuto
A	amperios		

Consignas de seguridad importantes para todas las baterías

Cuando pase el pedido de las baterías de recambio, no olvide indicar la referencia catálogo y la tensión. Al desembalar, la batería no está completamente cargada. Antes de utilizar la batería y el cargador, lea las consignas de seguridad a continuación. Luego siga los procedimientos de carga descritos.

LEA TODAS LAS CONSIGNAS

- **No cargue ni utilice la batería en atmósferas explosivas, en presencia de líquidos, gas o polvos inflamables.** Insertar o retirar la batería del cargador puede inflamar los polvos o los humos.
- **NUNCA fuerce la introducción de la batería en el cargador. NO modifique la batería de ninguna forma que sea para introducirla en un cargador no compatible, esto arriesgaría de dañar la batería y de causar graves lesiones corporales.**
- Recargue las baterías solamente con los cargadores FACOM.
- **NO sumerja, NO remoje** la batería en el agua o cualquier otro líquido.
- **No almacene ni utilice la herramienta y la batería en lugares donde la temperatura es superior a 40 °C (105 °F) (tales como almacenes exteriores o edificios en metal durante el verano).**
- Para mejor rendimiento, cargue completamente la batería antes de utilizarla.

NOTA: No guarde los paquetes de pilas dentro de una herramienta con el gatillo apretado. No sujete nunca con una cinta el gatillo en posición ON.

⚠ ATENCIÓN PELIGRO: Riesgo de incendio. Nunca intente abrir la batería sin razón. Si la caja de la batería presenta fisura o está dañada, no la introduzca en el cargador. No aplaste, no deje caer, no dañe la batería. No utilice una batería o un cargador que haya recibido un golpe violento, que se haya caído, que haya sido aplastada o dañada de cualquier forma (por ejemplo, perforada por una lima, un golpe de martillo, con los pies). Las baterías dañadas deben enviarse al centro de mantenimiento para ser recicladas.

⚠ ATENCIÓN PELIGRO: Riesgo de incendio. Cuando almacena o usa las baterías, no deje objetos metálicos en contactos con los bornes expuestos de la batería. Por ejemplo, no coloque una batería en delanteras, bolsillos, cajas de herramientas, cajas de kit cajones, etc. que contengan limas no protegidas, tornillos, llaves, etc. **Un incendio se puede desencadenar durante el transporte de las baterías si los bornes de las mismas entran accidentalmente en contacto con los elementos conductores como por ejemplo llaves, monedas, herramientas manuales etc.**

⚠ ATENCIÓN: Cuando no la utiliza, coloque la herramienta a un lado, sobre una superficie estable donde no podrá hacer tropezar ni tumbar a nadie. Ciertas herramientas equipadas con una batería ancha pueden colocarse parada sobre la base, pero pueden fácilmente caerse.

Consignas de seguridad específicas para las baterías litio-ión (li-ión)

- **No incinere la batería incluso si está seriamente dañada o completamente usada.** La batería puede explotar en las flamas. La incineración de las baterías litio-ión libera humos y desperdicios tóxicos.
- **Si el líquido contenido en la batería entra en contacto con la piel, lave inmediatamente la zona con agua y jabón suave.** Si el líquido contenido en la batería alcanza el ojo, enjuague el ojo con agua durante 15 minutos o hasta que la irritación

desaparezca. Si llama a un médico, señale que el electrolito de la batería está compuesto por una mezcla de líquido carbonado y sal de litio.

- **El contenido de una batería abierta puede provocar una irritación respiratoria.** Airee la pieza. Si los síntomas persisten, llame a un médico.

⚠ ATENCIÓN PELIGRO: Riesgo de quemadura. El líquido de la batería puede inflamarse en caso de exposición a una chispa o a una flama.

Consignas de seguridad importantes para todos los cargadores de baterías

CONSERVE ESTAS CONSIGNAS: El presente manual contiene consignas importantes de seguridad y de utilización de los cargadores de batería.

- Antes de utilizar el cargador, lea todas las consignas y las etiquetas de advertencia colocadas en el cargador, la batería y la herramienta que utiliza la batería.

⚠ ATENCIÓN PELIGRO: Riesgo de impacto eléctrico. Impida la penetración de líquidos en el cargador. Esto pudiera provocar un impacto eléctrico.

⚠ ATENCIÓN: Riesgo de quemadura. Para reducir el riesgo de lesión, sólo recargue baterías recargables FACOM. Cualquier otro tipo de batería puede explotar y provocar lesiones y daños corporales.

⚠ ATENCIÓN: Los niños deben ser vigilados y no deben jugar con los aparatos.

OBSERVACIÓN: En ciertas condiciones, cuando el cargador está conectado a la alimentación, puede entrar en cortocircuito por cuerpos extraños. Los cuerpos extraños conductores tales como, pero de forma no limitativa, los polvos de esmerilado, las virutas metálicas, la lana de acero, las hojas de aluminio o cualquier otro elemento compuesto por partículas metálicas, no deben penetrar en los receptáculos del cargador. Desconecte siempre el cargador de la alimentación cuando no hay ninguna batería en los receptáculos. Desconecte el cargador antes de limpiarlo.

- **NO intente recargar las baterías con otros cargadores que no sean los mencionados en el presente manual.** El cargador y la batería están diseñados especialmente para funcionar juntos.
- **Estos cargadores sólo pueden utilizarse para recargar las baterías recargables FACOM.** Cualquier otra utilización puede provocar un riesgo de incendio, de impacto eléctrico o de electrocución.
- **No deje el cargador expuesto a la lluvia o la nieve.**
- **Cuando desconecte el cargador, jale de preferencia el enchufe y no el cable de alimentación.** Esta precaución permite de reducir el riesgo de dañar el enchufe eléctrico o el cable de alimentación.
- **Verifique que el cable de alimentación está colocado de tal forma que no se enrede o quede entre los pies, que no se dañe o que no quede tenso.**
- **No utilice cable de extensión salvo en caso de absoluta necesidad.** La utilización de un cable de extensión inadecuado puede provocar un incendio, un impacto eléctrico o una electrocución.
- **Cuando utilice la herramienta energizada en el exterior, utilice un cable de extensión adaptado para un uso en exterior.** La utilización de un cable adaptado al exterior reduce el riesgo de impacto eléctrico.
- **No obstruya las persianas de ventilación del cargador. Las persianas de ventilación están situadas en la parte superior y sobre los lados del cargador.** Mantenga el cargador alejado de las fuentes de calor.
- **No utilice el cargador si la ficha o el cable de alimentación están dañados** - proceda inmediatamente a su reemplazo.
- **No utilice el cargador si el mismo recibió un golpe violento, si se cayó, o si se dañó de la forma que sea.** Envíelo a un centro de mantenimiento homologado.
- **No desmonte el cargador. Envíelo a un centro de mantenimiento homologado para un mantenimiento o una reparación.** Un montaje incorrecto puede provocar un impacto eléctrico, una electrocución o un incendio.
- Si está dañado, el cable de alimentación debe ser inmediatamente reemplazado por el fabricante, un agente de mantenimiento o cualquier otra persona calificada, con el objetivo de prevenir cualquier accidente.
- **Desconecte el cargador del enchufe de corriente antes de limpiarlo.** Esta precaución disminuye el riesgo de impacto eléctrico. La extracción de la batería no reduce este riesgo.
- **NUNCA intente conectar 2 cargadores juntos.**
- **El cargador está diseñado para funcionar a la tensión estándar de 230 V para los aparatos electrodomésticos.** No intente de utilizarlo con otras tensiones. Esta consigna no concierne el cargador vehículo.

CONSERVE ESTAS CONSIGNAS

Cargadores

Este cargador no requiere ningún ajuste y el mismo fue diseñado para ofrecer una gran facilidad de funcionamiento.

Procedimiento de carga (Fig.1)

1. Conecte el cargador en un enchufe apropiado antes de introducir la batería.
2. Introduzca la batería (D) en el cargador, como se indica en la Figura 1 y asegúrese que la batería está completamente introducida en el cargador. El indicador luminoso rojo (carga) centellea, el procedimiento de carga comenzó.
3. Cuando el indicador luminoso rojo permanece encendido, la carga se terminó. La batería está completamente cargada y usted puede utilizarla desde este momento o bien dejarla en el cargador.

NOTA: Para garantizar mejores rendimientos y extender la duración de vida de las baterías Li-Ion, cargue la batería completamente antes de la primera utilización.



Funcionamiento de los indicadores luminosos

	BATERÍA EN CARGA		TEMPORIZACIÓN PARA BATERÍA CALIENTE/FRÍA
	BATERÍA CARGADA		PROBLEMA BATERÍA O CARGADOR
			PROBLEMA ALIMENTACIÓN RED ELÉCTRICA

Indicadores de carga

Ciertos cargadores detectan ciertas anomalías ocurridas en las baterías. Las anomalías son indicadas por el indicador luminoso rojo que centellea rápidamente. Cuando esto se produce, inserte nuevamente la batería en el cargador. Si el problema persiste, inserte otra batería para verificar el funcionamiento del cargador. Si esta nueva batería se carga correctamente, esto significa que la primera batería está defectuosa y que debe enviarse a un centro de mantenimiento o a un sitio de recuperación para ser reciclada. Si esta nueva batería presente la misma anomalía que la primera, haga probar el cargador por un centro de mantenimiento homologado.

Temporización para batería caliente/fría

Ciertos cargadores están equipados con una función Temporización para batería caliente/fría: cuando el cargador detecta que una batería está caliente, el mismo activa automáticamente la función Temporización para batería caliente, lo que interrumpe la carga hasta el enfriamiento de la batería. Cuando la batería se enfría, el cargador pasa automáticamente al modo Carga de batería. Esta función permite extender la duración de vida de las baterías. Cuando el cargador está en modo Temporización para batería caliente/fría, el indicador luminoso centellea: destellos largos luego cortos.

Batería dejada en el cargador

La batería puede permanecer insertada en el cargador, el indicador luminoso de carga indica «Batería cargada».

Batería baja: Una batería baja continua a funcionar pero no durará tal vez el tiempo suficiente para terminar el trabajo a realizar.

Batería defectuosa: Este cargador no recarga una batería defectuosa. El cargador indica que la batería está defectuosa, no se enciende o visualiza un problema batería o cargador.

Nota: Este defecto puede igualmente significar que el cargador presenta un problema.

Problema en la línea de alimentación

Algunos cargadores tienen un indicador de problema en la línea de alimentación. Cuando se utiliza el cargador con determinadas fuentes de alimentación portátiles, tales como generadores o fuentes convertidoras de CC a CA, puede que el cargador interrumpa su funcionamiento provisionalmente. La luz roja parpadeará en forma de dos destellos rápidos seguidos de una pausa. Esto indica que la fuente de alimentación está fuera de sus límites admitidos.

Notas importantes sobre la carga

1. La duración de vida y el rendimiento de la batería pueden aumentarse si usted recarga a una temperatura comprendida entre 18 y 24 °C (65 °F y 75 °F). NO cargue la batería a una temperatura inferior a +4,5 °C (+40 °F) o superior a +40,5 °C (+105 °F). Esta precaución es importante para no dañar la batería.
2. El cargador y la batería pueden estar calientes al tacto durante la carga. Es un fenómeno normal que no señala ningún defecto. Para facilitar el enfriamiento de la batería después de utilización, evite desplazar el cargador o la batería en un lugar caliente como edificios en metal o un camión no aislado.
3. Si la batería no se carga correctamente:
 - a. Verifique el funcionamiento correcto del receptáculo conectando una lámpara o cualquier otro aparato.
 - b. Verifique que el receptáculo conectado a un interruptor de lámpara se apaga cuando usted apaga la lámpara.
 - c. Instale el cargador y la batería en un lugar donde la temperatura esté comprendida entre 18 y 24 °C (65 °F–75 °F).
 - d. Si los problemas de carga persisten, envíe la herramienta, la batería y el cargador a su centro de mantenimiento local.
4. Usted debe recargar la batería cuando la potencia producida ya no es suficiente para realizar las operaciones tan fáciles como de costumbre. NO CONTINÚE a utilizarla en estas condiciones. Siga el procedimiento de carga. Usted puede igualmente recargar una batería parcialmente descargada cuando lo desea, sin producir efecto indeseable en la batería.
5. Los cuerpos extraños conductores tales como, pero de forma no limitativa, los polvos de esmerilado, las virutas metálicas, la lana de acero, las hojas de aluminio o cualquier otro elemento compuesto por partículas metálicas, no deben penetrar en los receptáculos del cargador. Desconecte siempre el cargador de la alimentación cuando no hay ninguna batería en los receptáculos. Desconecte el cargador antes de limpiarlo.
6. No enfríe el cargador y no lo sumerja en el agua o en cualquier otro líquido.

⚠ ATENCIÓN PELIGRO: Riesgo de impacto eléctrico. Impida la penetración de líquidos en el cargador. Esto pudiera provocar un impacto eléctrico.

⚠ ATENCIÓN PELIGRO: Nunca intente abrir la batería sin razón. Si la caja de plástico de la batería presenta una fisura o se rompe, envíela a un centro de mantenimiento para reciclaje.

Instrucciones adicionales importantes para todos los paquetes de pilas

Tipo de pila

CL3.C10J y CL3.C10S funcionan con paquete de pilas de 10.8 voltios.

Se puede utilizar paquete de pilas CL3.BA1015. Para más información, consulte los datos técnicos.

Consignas de almacenamiento

1. Para un almacenamiento en buenas condiciones, seleccione un lugar tibio y seco, protegido de los rayos directos del sol y del calor o del frío excesivo. Para una duración de vida y rendimiento óptimos de la batería, conserve las baterías no utilizadas a temperatura ambiente.
2. Para un almacenamiento de larga duración de buena calidad, se recomienda guardar las baterías completamente cargadas, sin el cargador, en un lugar tibio y seco.

NOTA: No debe guardar las baterías completamente descargadas. Usted debe recargar la batería antes de utilizarla.

Etiquetas del paquete de pilas



Antes de usarse, leer el manual de instrucciones.



La batería se está cargando.



La batería está cargada.



Retraso por batería caliente/fría.



Problema en el paquete o el cargador.



Problema en la línea de alimentación.



No realizar pruebas con objetos conductores.



No cargar baterías deterioradas.



Usar sólo baterías FACOM, cualquier otra puede estallar y provocar lesiones corporales y daños materiales.



No exponer al agua.



Cambiar inmediatamente los cables defectuosos.



Cargar sólo entre 4 °C y 40 °C.



Desechar las baterías con el debido respeto al medio ambiente.



No quemar el paquete de baterías.



Cargar baterías de Li-Ion.



Consultar los Datos técnicos para informarse del tiempo de carga.



Sólo para uso en interior.

CONSERVE ESTAS INSTRUCCIONES PARA UNA UTILIZACIÓN FUTURA

Descripción (Fig. 2)

⚠ ATENCIÓN PELIGRO: Nunca modifique la herramienta energizada ② ni ninguna de sus piezas. Esto pudiera provocar daños materiales o corporales.

- A. Gatillo
- B. Inversor del sentido de rotación
- C. Botón de desbloqueo de la batería
- D. Batería
- E. LED de iluminación
- F. Anillo moleteado
- G. Mango principal

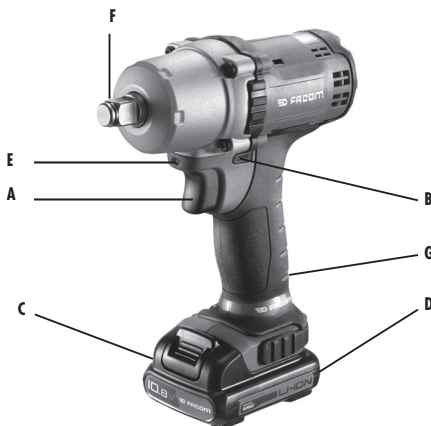

Utilización de la herramienta

Estas llaves de impacto están diseñadas para aplicaciones profesionales con impacto. La función de impacto hace esta herramienta especialmente útil para las fijaciones metálicas.

NO la utilice en caso de humedad ni en presencia de líquidos o de gases inflamables. Estas llaves de impacto larga duración son herramientas energizadas profesionales.

NO deje que los niños toquen la herramienta. Las personas inexperimentadas deben ser vigiladas cuando utilizan la herramienta.

Esta herramienta no puede ser utilizada por personas (incluyendo los niños) con deficiencias físicas, sensoriales o mentales, inexperimentadas y/o sin conocimientos o competencias, salvo bajo la vigilancia de una persona responsable de su seguridad. Los niños no deben jugar con esta herramienta.

Seguridad eléctrica

El motor eléctrico está diseñado para funcionar con una sola tensión. Verifique siempre que la tensión de la batería corresponde a la tensión anotada en la herramienta. Asegúrese igualmente que la tensión del cargador corresponde a la de la red eléctrica.

El cargador FACOM beneficia de un aislamiento reforzado de conformidad con la norma EN 60335 y no se requiere de ningún borde de tierra.

Si el cable de alimentación está dañado, usted debe reemplazarlo por un cable específico que obtendrá a través del servicio de mantenimiento FACOM.

Reemplazo de la toma de electricidad (Reino Unido e Irlanda únicamente)

Si usted debe reemplazar una nueva toma de electricidad:

- Elimine la toma antigua con toda seguridad.
- Conecte el cable marrón al borne bajo tensión de la toma.
- Conecte el cable azul al borne neutro.

ATENCIÓN PELIGRO: No conecte ningún cable al borne de tierra.

Siga las instrucciones de instalación suministradas con la toma de buena calidad. Fusible recomendado: 3 A.

Utilización de un cable de extensión

No utilice cable de extensión salvo en caso de absoluta necesidad. Utilice un cable de extensión aprobado y adaptado a la toma de su cargador. Tamaño mínimo del conductor: 1 mm²; largo máximo: 30 m.

Si utiliza un enrollador, siempre desenrolle el cable completamente.

Funcionamiento

⚠ ADVERTENCIA: Cumpla siempre las instrucciones de seguridad y reglamentación aplicables.

⚠ ATENCIÓN PELIGRO: Con el objetivo de reducir los riesgos de lesiones corporales graves, bloquee el inversor del sentido de rotación o apague la herramienta luego desconecte la batería antes de realizar los ajustes y desmontar o instalar los accesorios. Un arranque imprevisto puede provocar lesiones.

⚠ ATENCIÓN PELIGRO: Sólo utilice baterías y cargadores FACOM.

Instalación y desmontaje de la batería (Fig. 3)

NOTA: Verifique que su batería está completamente cargada.

Para colocar el paquete de pilas (D) en el mango de la herramienta, alinee el paquete de pilas dentro de las guías del mango de la herramienta, y deslícelo dentro del mango de la herramienta hasta que el paquete de pilas se asiente firmemente dentro de la herramienta. Asegúrese que no se queda pillado.

Para desmontar la batería de la herramienta, apoye el botón de desbloqueo (C) y deslice la batería fuera del mango de la herramienta.

Inserte la batería en el cargador según las instrucciones de este manual.



Gatillo variador de velocidad (Fig. 2)

Para poner la herramienta en funcionamiento, pulse el gatillo (A). Para detener la herramienta, libere el gatillo. Su herramienta está equipada con un freno. El anillo moleteado se detiene de girar cuando se libera completamente el gatillo. El gatillo le permite de seleccionar la velocidad mejor adaptada a sus necesidades. Mientras más fuerte apoya sobre el gatillo, más rápido funciona la herramienta. Para preservar la duración de vida, sólo utilice la variación de velocidad para iniciar los orificios o las fijaciones.

NOTA: Se recomienda utilizar la variación de velocidad en continuo. Usted debe evitar de hacerlo para no dañar el gatillo.

Inversor del sentido de rotación (Fig. 2)

El inversor del sentido de rotación (B) permite seleccionar el sentido de funcionamiento de la herramienta y sirve igualmente como botón de bloqueo. **Para seleccionar el sentido de apriete**, libere el gatillo y apoye el inversor del sentido de rotación situado del lado derecho de la herramienta. **Para seleccionar el sentido inverso (afloje)**, apoye el inversor del sentido de rotación situado del lado izquierdo de la herramienta. En posición neutra, el inversor permite bloquear la herramienta. Antes de cambiar de inversor, asegúrese que se liberó el gatillo.

NOTA: Cuando utiliza la herramienta por la primera vez después de haber modificado el sentido de rotación, usted escuchará un clic al arranque. Es un fenómeno normal que no señala ningún defecto.

Posición correcta del mango (Fig.2.4)

⚠ **ADVERTENCIA:** Para reducir el riesgo de lesiones personales graves, tenga **SIEMPRE** el mango de la herramienta en la posición correcta que se muestra.

⚠ **ADVERTENCIA:** Para reducir el riesgo de lesiones personales graves, sujete **SIEMPRE** firmemente la herramienta, anticipándose a cualquier posible reacción brusca. La posición correcta requiere tener siempre una mano en el mango principal (G).

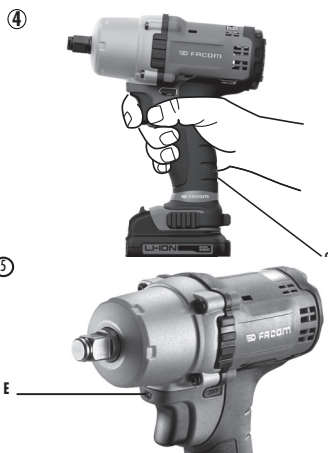

LED de iluminación (Fig. 2.5)

Sobre el gatillo (A), hay siempre una luz de funcionamiento (E). Esta luz de funcionamiento se activa al apretar el gatillo, y se apagará automáticamente después de haber soltado el gatillo. Mientras se esté apretando el gatillo, la luz de funcionamiento seguirá encendida.

NOTA: La luz de funcionamiento sirve para iluminar la superficie inmediata sobre la que se está trabajando. No debe utilizarse nunca como luz de linterna.

Anillo moleteado con anillo de bloqueo (Fig. 2. 6)

⚠ **ATENCIÓN PELIGRO:** Sólo utilice vasos impacto. Los otros tipos de vasos pueden romperse y provocar accidentes. Antes de utilizarlo, verifique que el vaso no está fisurado.

Posicione el inversor de sentido de rotación (B) en bloqueo (centro) o retire la batería antes de cambiar los accesorios.

Para instalar un vaso en el anillo moleteado con anillo de bloqueo, introduzca el vaso firmemente en el anillo moleteado (F). El anillo de bloqueo (K) se retrae y facilita el enclavamiento del vaso. Una vez el vaso instalado, el anillo de bloqueo aplica una presión para mantenerlo.

Para desmontar el vaso, sujete el vaso y retírelo firmemente.

PRECAUCIÓN: Revise los yunques y las anillas antes del uso. Si faltara o estuviera dañado algún elemento, deberá sustituirlos antes de empezar el uso.

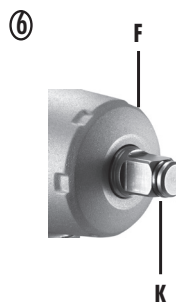

CARACTERÍSTICAS TÉCNICAS

Modelo	Cuadrado de arrastre	Impactos / minuto	Par máximo	Nivel de sonido						Nivel de vibraciones	
				Presión dB(A)		Potencia dB(A)		Presión dB(C)		m/s ²	
	in		N.m		k*		k*		k*		k**
CL3.C10J	3/8	1900	200	88	3	99	3	111	3	11.1	3
CL3.C10S	1/2	1900	270	88	3	99	3	111	3	11.1	3

Modelo	Velocidad en vacío	Peso	Dimensiones
	tr/min	kg	mm
CL3.C10J	1700	1.2	171 X 64 X 181
CL3.C10S	1700	1.2	171 X 64 X 181

* k = incertidumbre de medida en dB

** k = incertidumbre de medida en m/s²

⚠ ATENCIÓN: Asegúrese que las fijaciones y/o el sistema podrán soportar el nivel de par generado por la herramienta. Un par demasiado importante puede provocar daños materiales y corporales.

1. Posicione el vaso en la cabeza de fijación. Oriente la herramienta en la fijación.
2. Apoye el interruptor para arrancar. Verifique siempre el par con una llave dinamométrica ya que el par de apriete puede variar en función de diversos factores:
 - **Tensión:** Una tensión frágil debido a una batería casi descargada, reduce el par de apriete.
 - **Dimensión del vaso:** Un vaso de tamaño inadecuado provoca una disminución del par de apriete.
 - **Dimensión del anillo moleteado:** Los anillos de gran diámetro necesitan en general un par de apriete más elevado. El par de apriete puede igualmente variar en función de la longitud, del grado y del coeficiente del par.
 - **Anillo moleteado:** Para garantizar un par de apriete apropiado asegúrese que las roscas no presentan polvo ni ningún otro residuo.
 - **Material:** El material y el acabado de las superficies tienen una influencia en el par de apriete.
 - **Duración del apriete:** Mientras más largo es el apriete más elevado será el par de apriete. Una duración de apriete superior a las recomendaciones, provocando un esfuerzo excesivo sobre las fijaciones, puede romperlas o dañarlas.

Mantenimiento

Su herramienta energizada FACOM está diseñada para funcionar durante largo tiempo con un mínimo de mantenimiento. Para asegurar el largo tiempo de vida y el funcionamiento correcto de su herramienta, usted debe mantenerla y limpiarla regularmente.

⚠ ATENCIÓN PELIGRO: Con el objetivo de reducir los riesgos de lesiones corporales graves, bloquee el inversor del sentido de rotación o apague la herramienta luego desconecte la batería antes de realizar los ajustes y de desmontar o instalar los accesorios.

Lubricación

No es necesario de lubricar su herramienta energizada.

Limpieza

⚠ ATENCIÓN PELIGRO: Nunca utilice disolventes ni sustancias químicas potentes para la limpieza de las piezas no metálicas de la herramienta, pudieran dañar el plástico utilizado en estas piezas. Limpie la herramienta con un paño impregnado con agua y jabón suave. No deje ningún líquido penetrar en el interior de la herramienta, nunca sumerja ninguna pieza de la herramienta en un líquido.

Consignas para la limpieza del cargador

⚠ ATENCIÓN PELIGRO: Riesgo de impacto eléctrico. Desconecte el cargador del enchufe de corriente antes de limpiarlo. Utilice un paño o un cepillo suave no metálico para retirar el polvo o la grasa en las partes externas del cargador. No utilice agua ni solución de limpieza.

Accesorios

⚠ ATENCIÓN PELIGRO: Los accesorios no propuestos por FACOM que no han sido probados con esta herramienta, puede ser peligroso de usarlos. Para reducir los riesgos de lesiones, sólo debe utilizar los accesorios recomendados por FACOM en esta herramienta. Consulte su representante local para mayores detalles sobre los accesorios apropiados.

⚠ ATENCIÓN PELIGRO: Sólo utilice accesorios impacto. Los otros tipos de accesorios pueden romperse y provocar accidentes. Antes de utilizarlo, verifique que el accesorio no está fisurado.

Reparaciones

El cargador y la batería no son reparables. Las piezas del cargador o de la batería no son reparables.

Con el objetivo de garantizar la SEGURIDAD y la FIABILIDAD del producto, las reparaciones, el mantenimiento y los ajustes (incluyendo la revisión y el reemplazo de los cepillos) deben ser realizados por un centro de mantenimiento homologado FACOM o cualquier otra persona de mantenimiento calificado. Utilice siempre piezas de recambio idénticas.

Respetuosa del medioambiente

ELIMINACIÓN DE ESTE ARTÍCULO

Estimado cliente,

Si usted en un determinado momento se propone eliminar de este artículo, por favor, tenga en cuenta que muchos de sus componentes están hechos de materiales valiosos que se pueden reciclar.

Por favor, no lo tire en el depósito de basura, consulte con su municipio en busca de instalaciones de reciclaje en su área.



La clasificación selectiva de los productos y de los embalajes facilita el reciclaje y la reutilización. La reutilización de los productos reciclados protege el medioambiente y reduce la demanda de materias primas.

Batería recargable



Usted debe recargar la batería largo tiempo cuando la potencia producida ya no es suficiente para realizar las operaciones tan fáciles como de costumbre. Al final de su duración de vida técnica, usted debe botarla según las reglas de protección del medioambiente en vigor.

- Descargue la batería completamente luego retirela de la herramienta.
- Las baterías Li-Ion son reciclables. Entréguelas a su representante local o en un centro de reciclaje cercano. Las baterías recuperadas serán recicladas o eliminadas de forma adecuada.

Servicio postventa

- Para cualquier pregunta o intervención en la herramienta, contacte su distribuidor FACOM.

Garantía

Las herramientas energizadas FACOM tienen garantía de 24 meses a partir de la fecha de compra, contra todo defecto de fabricación. Los accesorios y piezas de desgaste, el cargador y las baterías FACOM benefician de la garantía legal.

Esta garantía no se aplica en los casos siguientes: desgaste normal, no respeto de las instrucciones de utilización y de las consignas de seguridad, utilización no convencional o abusiva de la herramienta, sobrecarga de la herramienta, falta de mantenimiento, intrusión de cuerpos extraños, desmontaje o modificación de la herramienta, trazas de impactos (hundimientos, fisuras o roturas de carcasa...), utilización con un accesorio de mala calidad o no compatible.

Para cualquier aplicación de la garantía, presentar: la herramienta con su número de serie así como la factura de origen legible y sin tachaduras presentando la designación del producto y su fecha de compra.

Condiciones detalladas de aplicación de la garantía: consulte su distribuidor.

DECLARACIÓN CE DE CONFORMIDAD

NOSOTROS, FACOM S.A.S., 6/8 RUE GUSTAVE EIFFEL - BP 99 - 91 423 MORANGIS CEDEX FRANCIA, DECLARAMOS BAJO NUESTRA RESPONSABILIDAD QUE EL PRODUCTO **CL3.C10J & CL3.C10S - LLAVE DE IMPACTOS 10.8 V KIT - 3/8" & 1/2" MARCA FACOM**

- ES CONFORME A LAS DISPOSICIONES DE LA DIRECTIVA "MÁQUINAS" 2006/42/CE, EN60745-1, EN60745-2-2

- CUMPLE CON LA DIRECTIVA 2004/108/CE, 2011/65/EU



20.04.2013







EL DIRECTOR CALIDAD FACOM

E.MIN



Definizioni: Linee guida di sicurezza

Le definizioni riportate qui di seguito descrivono il livello di gravità di ciascuna parola del segnale. Leggere attentamente il manuale e prestare attenzione a questi simboli.

-  **PERICOLO:** Indica una situazione di imminente pericolo che, se non evitata, **causerà la morte o un grave infortunio.**
-  **AVVERTENZA:** Indica una situazione di potenziale pericolo che, se non evitata, **potrebbe causare la morte o un grave infortunio.**
-  **ATTENZIONE:** Indica una situazione di potenziale pericolo che, se non evitata, **potrebbe causare un infortunio di minore o modesta entità.**
- NOTA:** Indica una procedura **non connessa a lesioni personali** che, se evitata, **potrebbe causare danni alla proprietà.**
-  Indica un rischio di shock elettrico
-  Indica un rischio di shock elettrico
-  **AVVERTENZA:** Per ridurre il rischio d'infortuni, leggere il manuale d'uso.

Avvertenze di sicurezza generali per gli utensili elettrici

-  **ATTENZIONE!** Leggere tutti gli avvertimenti e le tutte le istruzioni di sicurezza. La mancata osservanza degli avvertimento e delle istruzioni può causare shock elettrico, incendio e/o gravi infortuni.

CONSERVARE TUTTE LE AVVERTENZE E LE ISTRUZIONI PER UN FUTURO RIFERIMENTO

Il termine "utensile elettrico" nelle avvertenze si riferisce al vostro utensile elettrico (con cavo) che funziona mediante collegamento alla rete elettrica o all'utensile elettrico (cordless) azionato a batteria.

1) Sicurezza dell'area di lavoro

- a) **Mantenere l'area di lavoro pulita e ben illuminata.** Le aree di lavoro disordinate o scure possono provocare incidenti.
- b) **Non utilizzare gli utensili elettrici in atmosfere esplosive, come in presenza di liquidi, polveri o gas infiammabili.** Gli utensili elettrici producono scintille che possono provocare l'ignizione della polvere o fumi.
- c) **Mantenere i bambini e i passanti a debita distanza durante l'utilizzo dell'utensile elettrico.** Le distrazioni possono causare la perdita di controllo dell'utensile.

2) Sicurezza elettrica

- a) **Le spine dell'utensile elettrico devono essere adatte alla presa elettrica. Non modificare in nessun modo la spina. Non utilizzare spine di adattatori con utensili elettrici messi a terra (collegati a massa).** Spine non modificate e adatte alle prese ridurranno il rischio di shock elettrico.
- b) **Evitare il contatto del corpo con superfici a massa o a terra come tubi, radiatori, cucine e refrigeratori.** Esiste un rischio aumentato di shock elettrico se il vostro corpo è a massa o a terra.
- c) **Non esporre gli utensili elettrici alla pioggia o a condizioni umide.** L'acqua che penetra all'interno di un utensile elettrico aumenterà il rischio di shock elettrico.
- d) **Non utilizzare il cavo in modo inadeguato. Non utilizzare mai il cavo per trasportare, tirare o scollegare l'utensile elettrico. Mantenere il cavo a debita distanza da calore, olio, angoli affilati o parti in movimento.** Cavi danneggiati o intrecciati aumentano il rischio di shock elettrico.
- e) **Quando si utilizzano utensili elettrici all'esterno, utilizzare una prolunga idonea per l'uso all'esterno.** L'utilizzo di un cavo idoneo per ambienti esterni riduce il rischio di shock elettrico.

- f) **Se non è possibile evitare di usare l'utensile elettrico in un luogo umido, usare una linea di alimentazione protetta per il dispositivo a corrente residua (RCD).** L'utilizzo di un RCD riduce il rischio di shock elettrico.

3) Sicurezza personale

- a) **Prestare sempre attenzione, guardare quello che si sta facendo e usare il buon senso quando si utilizza un utensile elettrico. Non usare un utensile elettrico quando ci si sente stanchi o si è sotto l'influsso di droghe, alcool o farmaci.** Un momento di distrazione durante l'uso degli utensili elettrici può provocare gravi lesioni personali.
- b) **Usare dispositivi di protezione personale. Indossare sempre una protezione per gli occhi.** Dispositivi di protezione personale come una mascherina antipolvere, scarpe antiscivolo, elmetto o cuffie usati per appropriate condizioni ridurranno il rischio di infortuni.
- c) **Prevenire l'avvio inaspettato. Accertarsi che l'interruttore sia in posizione "Off" prima di collegare alla fonte di alimentazione elettrica o al pacchetto batteria, prendere o trasportare l'utensile.** Il trasporto degli utensili elettrici con le mani quando questi ultimi hanno l'interruttore impostato su "on" aumenta il rischio di infortuni.
- d) **Rimuovere qualsiasi chiave di regolazione prima di accendere l'utensile.** Una chiave o una chiave fissa lasciata attaccata a una parte in movimento dell'utensile elettrico può causare gravi lesioni personali.
- e) **Non comportarsi in modo rischioso. Mantenersi sempre in una posizione di perfetto equilibrio.** Questo consente un miglior controllo dell'utensile elettrico in situazione impreviste.
- f) **Vestirsi in modo adeguato. Non indossare vestiti larghi o gioielli. Mantenere i capelli, gli indumenti e i guanti lontano dalle parti in movimento.** Gli indumenti larghi, i gioielli e i capelli lunghi potrebbero rimanere intrappolati nelle parti in movimento.
- g) **Se vengono forniti dispositivi per il collegamento di impianti per l'estrazione e la raccolta della polvere, accertarsi che questi ultimi siano collegati e utilizzati correttamente.** L'utilizzo di un impianto di raccolta della polvere può ridurre i pericoli associati alla polvere.

4) Uso e manutenzione dell'utensile elettrico

- a) **Non sforzare l'utensile elettrico. Utilizzare l'utensile elettrico adatto alla propria applicazione.** L'utensile elettrico corretto garantirà un lavoro migliore e più sicuro alla velocità per la quale è stato concepito.
- b) **Non utilizzare l'utensile elettrico se con l'interruttore non è possibile spegnerlo e accenderlo.** Qualsiasi utensile elettrico che non può essere controllato con l'interruttore è pericoloso e deve essere riparato.
- c) **Scollegare la spina dalla fonte di alimentazione e/o dal pacchetto batteria dall'utensile elettrico prima di realizzare qualsiasi regolazione, di sostituire gli accessori o di stoccare gli utensili elettrici.** Queste misure di sicurezza preventive riducono il rischio di un avvio accidentale dell'utensile elettrico.
- d) **Conservare gli utensili elettrici non utilizzati al di fuori della portata dei bambini e non consentire alle persone che non hanno familiarità con gli utensili elettrici o con queste istruzioni di utilizzare gli utensili elettrici.** Gli utensili elettrici rappresentano un pericolo nelle mani di utilizzatori non addestrati.
- e) **Eseguire la manutenzione sugli utensili elettrici. Controllare il disallineamento o l'inzeppamento delle parti in movimento, la rottura dei componenti o altre condizioni suscettibili di influire sul funzionamento dell'utensile elettrico. Se danneggiato l'utensile elettrico deve essere riparato prima dell'uso.** Molti incidenti sono causati da utensili elettrici per i quali non è stata eseguita una manutenzione sufficiente.
- f) **Mantenere gli utensili di taglio affilati e puliti.** Gli utensili di taglio correttamente mantenuti con taglienti affilati sono meno soggetti ad inceppamenti e sono più facili da controllare.
- g) **Utilizzare l'utensile elettrico, gli accessori e le punte dell'utensile conformemente alle presenti istruzioni, prendendo in considerazione le condizioni di lavoro e l'attività da eseguire.** Usare l'utensile elettrico per operazioni diverse da quelle per cui è stato concepito può causare una situazione pericolosa.

5) Uso e manutenzione della batteria

- a) **Ricaricare esclusivamente con il caricabatteria specificato dal costruttore.** Un caricabatteria che sia idoneo per un tipo di pacchetto batteria potrebbe creare un rischio d'incendio se usato con un pacchetto batteria diverso.
- b) **Usare utensili elettrici con pacchetti batteria specificamente indicati.** L'utilizzo di un pacchetto batteria diverso può causare un rischio di infortunio e incendio.
- c) **Quando il pacchetto batteria non viene usato, tenerlo lontano da altri oggetti metallici come graffette, gettoni, chiavi, chiodi, viti e altri piccoli oggetti metallici che possono creare un collegamento da un terminale all'altro.** La messa in cortocircuito dei terminali insieme può causare ustioni o un incendio.
- d) **In condizioni illecite il liquido può fuoriuscire dalla batteria; evitare il contatto. Se si verifica un contatto accidentale, sciacquare con acqua corrente.**

Se il liquido entra in contatto con gli occhi, rivolgersi anche a un medico. Il liquido espulso dalla batteria può causare irritazione o ustioni.

6) Assistenza

- a) L'assistenza all'utensile elettrico deve essere realizzata da una persona qualificata mediante l'impiego di pezzi di ricambio identici. Questo permetterà di conservare la sicurezza dell'utensile elettrico.

Ulteriori norme di sicurezza specifiche

- **Posizionare l'utensile elettrico su superfici di bloccaggio isolate quando si esegue un'operazione in cui il dispositivo di fissaggio può entrare in contatto con linee elettriche nascoste.** I dispositivi di fissaggio che entrano in contatto con un filo elettrico "sotto tensione" possono esporre parti metalliche dell'utensile elettrico "sotto tensione" causando uno shock elettrico all'operatore.
- **Utilizzare morsetti o altri mezzi pratici per assicurare e sostenere il pezzo da lavorare su una piattaforma stabile.** Trattenere il pezzo da lavorare con la mano o contro il proprio corpo lo rende instabile e può causare una perdita di controllo.
- **Indossare occhiali protettivi o altri dispositivi di protezione degli occhi.** Le operazioni di martellatura e di perforazione provocano il volo di trucioli. Le particelle che volano possono causare danni permanenti agli occhi.
- **Punte, prese e utensili che diventano calde durante l'utilizzo.** Indossare guanti quando li si tocca.
- **Gli sfati dell'aria spesso coprono le parti in movimento e devono essere evitati.** Gli indumenti larghi, i gioielli e i capelli lunghi potrebbero rimanere intrappolati nelle parti in movimento.

Rischi residui

Nonostante l'applicazione delle idonee regolamentazioni di sicurezza e l'implementazione dei dispositivi di sicurezza, alcuni rischi residui non possono essere evitati. Questi ultimi sono:

- Compromissione dell'udito.
- Rischio di lesioni personali dovute a particelle volanti.
- Rischio di ustioni dovute agli accessori che si scaldano durante l'uso.
- Rischio di lesioni personali dovute a un utilizzo prolungato.

⚠️ AVVERTENZA: SEMPRE indossare occhiali protettivi. Gli occhiali di tutti i giorni NON sono occhiali di sicurezza. Utilizzare anche una maschera antipolvere se l'operazione di taglio produce polvere. **INDOSSARE SEMPRE UN EQUIPAGGIAMENTO DI SICUREZZA CERTIFICATO.**

⚠️ AVVERTENZA: la polvere creata da attività di sabbatura, segatura, smerigliatura, perforazione e altre attività di costruzione contiene sostanze chimiche suscettibili di causare il cancro, anomalie alla nascita e disfunzioni dell'apparato riproduttivo. Alcuni esempi di queste sostanze chimiche sono:







- piombo derivante da vernici a base di piombo,
- silice cristallina proveniente da mattoni e cementi e altri prodotti da muratura, e
- arsenico e cromo provenienti da fibrocemento trattato chimicamente (CCA).

Il vostro rischio dovuto a queste esposizione varia in funzione della frequenza con cui realizzate questo tipo di lavoro. Per ridurre il rischio di esposizione a queste sostanze chimiche: lavorare in un'area ben ventilata e lavorare con equipaggiamento di sicurezza approvato, come le maschere antipolvere specificamente concepite per filtrare le particelle microscopiche.

• **Evitare il contatto prolungato con la polvere proveniente da sabbatura, segatura, smerigliatura, perforazione e altre attività di costruzione. Indossare un abbigliamento di protezione e lavare le aree esposte con sapone e acqua.** Consentire che la polveri vi entri in bocca o si appoggi sulla pelle può causare l'assorbimento di sostanze chimiche nocive.

⚠️ ATTENZIONE: quando l'utensile non viene usato occorre posizionarlo sul suo lato su una superficie stabile così da evitare qualsiasi pericolo di caduta o di azionamento. Alcuni utensili con pacchetti batteria larghi staranno in posizione verticale sul pacchetto batteria ma possono rovesciarsi facilmente.

- L'etichetta sul vostro utensile potrebbe includere i seguenti simboli. I simboli e le loro definizioni sono i seguenti:

V	volt	W	watt
Hz	hertz		corrente alternata
min	minuti		corrente diretta o alternata
	corrente diretta	no	nessuna velocità di carico
	Costruzione Classe I (a terra)		terminale di messa a terra
	Costruzione Classe II (doppio isolamento)		simbolo allerta sicurezza
.../min	per minuto	RPM	giri al minuto
IPM	impatti al minuto	BPM	battute al minuto
A	ampere		

Istruzioni di sicurezza importante per tutti i pacchetti batteria

Quando si ordinano pacchetti batteria di ricambio, accertarsi di includere il codice a catalogo e il voltaggio. Il pacchetto batteria non viene fornito completamente carico. Prima di usare il pacchetto batteria e il caricabatteria leggere le istruzioni di sicurezza qui di seguito. Quindi attenersi alle procedure di carica descritte.

LEGGERE TUTTE LE ISTRUZIONI

- **Non caricare o usare il pacchetto batteria in atmosfere esplosive, come in presenza di liquidi, polveri o gas infiammabili.** L'inserimento o la rimozione del pacchetto batteria dal caricabatteria può causare l'ignizione della polvere o fumi.
- **Non forzare MAI il pacchetto batteria all'interno del caricabatteria. NON modificare il pacchetto batteria in qualsiasi modo per fissarlo all'interno di un caricabatteria non compatibile in quanto il pacchetto batteria potrebbe rompersi causando gravi lesioni personali.**
- Caricare i pacchetti batteria esclusivamente all'interno di caricabatteria FACOM.
- **NON** spruzzare o immergere in acqua o altri liquidi.
- **Non conservare né utilizzare l'utensile e il pacchetto batteria in luoghi nei quali la temperatura può raggiungere o superare i 40 °C (105 °F) (come capannoni esterni o strutture metalliche in estate).**
- Per ottenere i migliori risultati, accertarsi che il pacchetto batteria sia completamente carico prima dell'uso.

NOTA: Non inserire il pacco batteria in uno strumento con l'interruttore del grilletto attivato. Non fissare mai con nastro l'interruttore del grilletto in posizione di ON.

⚠️ AVVERTENZA: Pericolo d'incendio. Non tentare in nessun caso di aprire il pacchetto batteria. Se la custodia della batteria è rotta o danneggiata, non inserirla nel caricabatteria. Non urtare, fare cadere o danneggiare il pacchetto batteria. Non utilizzare una batteria o un caricabatteria che abbia ricevuto un forte colpo, che sia stato fatto cadere o che risulti danneggiato in qualsiasi modo (per esempio forato con un chiodo, colpito con un martello, calpestato). Le batterie danneggiate possono essere inviate al centro assistenza per il loro riciclaggio.

⚠️ AVVERTENZA: Pericolo d'incendio. **Non conservare o trasportare la batteria in modo tale che gli oggetti metallici entrino in contatto con i terminali della batteria.** Per esempio, non posizionare la batteria all'interno di grembiuli, scatole degli attrezzi, scatole di kit prodotti, cassette ecc... con chiodi sfusi, viti, chiavi ecc... **Il trasporto delle batterie potrebbe causare incendi se i terminali della batteria vengono inavvertitamente a contatto con materiali conduttivi come chiavi, gettoni, utensili portatili e simili.**

⚠️ ATTENZIONE: Quando l'utensile non viene usato occorre posizionarlo sul suo lato su una superficie stabile così da evitare qualsiasi pericolo di caduta o di azionamento. Alcuni utensili con pacchetti batteria larghi staranno in posizione verticale sul pacchetto batteria ma possono rovesciarsi facilmente.

Istruzioni di sicurezza specifiche per batterie agli ioni di litio

- **Non incenerire il pacchetto batteria anche se quest'ultimo risulta gravemente danneggiato o è inutilizzabile.** Il pacchetto batteria può esplodere dando luogo a un incendio. Fumi e materiali tossici si creano durante la combustione di batterie agli ioni di litio.
- **Se il contenuto della batteria entra in contatto con la pelle, lavare immediatamente l'area interessata con un sapone delicato e acqua.** Se il liquido della batteria entra negli occhi, sciacquare il viso con l'occhio aperto per 15 minuti o fino a quando

l'irritazione cessa. Se è necessaria una visita medica, ricordarsi di comunicare al medico che l'elettrolita della batteria è composto da carbonati organici liquidi e sali di litio.

- **Il contenuto della batteria aperta può causare irritazione delle vie respiratorie.** Fornire aria fresca. Se il sintomo persiste, rivolgersi a un medico.

⚠ AVVERTENZA: Pericolo di ustioni. Il liquido della batteria può essere infiammabile se esposto a scintille o fiamme libere.

Istruzioni di sicurezza importanti per tutti i caricabatteria

CONSERVARE QUESTE ISTRUZIONI: Il presente manuale contiene importanti istruzioni operative e di sicurezza per i caricabatteria.

- Prima di usare il caricabatteria leggere tutte le istruzioni e le marcature presenti sul caricabatteria, sul pacchetto batteria e sul prodotto che usa il pacchetto batteria.

⚠ AVVERTENZA: Pericolo di shock elettrico. Non consentire a nessun liquido di entrare all'interno del caricabatteria. In caso contrario esiste il rischio di shock elettrico.

⚠ ATTENZIONE: Pericolo di ustioni. Per ridurre il rischio di lesioni, ricaricare solo batterie ricaricabili FACOM. Altri tipi di batterie potrebbero bruciarsi causando lesioni personali e danni alle cose.

⚠ ATTENZIONE: I bambini devono essere sotto la supervisione di un adulto affinché non giochino con il dispositivo.

ISTRUZIONE: In alcune condizioni, con il caricabatteria collegato all'alimentazione elettrica, il caricabatteria potrebbe essere cortocircuitato da materiale estraneo. Il materiale estraneo di natura conduttiva come, ma senza limitazione alcuna, la polvere di smerigliatura, i trucioli di metallo, la lana d'acciaio, foglio di alluminio o qualsiasi altra formazione di particelle metalliche devono essere tenute a distanza dalle cavità del caricabatteria. Scollegare sempre il caricabatteria dall'alimentazione elettrica quando non c'è il pacchetto batteria nella cavità. Scollegare il caricabatteria prima di dedicarsi alla pulizia.

- **NON tentare di caricare la batteria con qualsiasi altro caricabatteria diverso da quelli raccomandati nel presente manuale.** Il caricabatteria e il pacchetto batteria sono specificamente concepiti per funzionare insieme.
- **Questi caricabatteria non sono concepiti per usi diversi dall'attività di carica delle batterie ricaricabili FACOM.** Qualsiasi altro uso può tradursi in un rischio di incendio, shock elettrico o elettrocuzione.
- **Non esporre il caricabatteria alla pioggia o alla neve.**
- **Tirare dalla spina e non dal cavo quando si scollega il caricabatteria.** Questo consentirà di ridurre il rischio di danneggiare la spina elettrica o il cavo.
- **Accertarsi che il cavo sia posizionato in modo tale da non essere calpestato, da non provocare l'inciampo o comunque di essere soggetto a danni o sollecitazioni.**
- **Non usare una prolunga a meno che non sia assolutamente necessario.** L'utilizzo di una prolunga non idonea può causare un rischio di incendio, shock elettrico o elettrocuzione.
- **Quando si utilizzano utensili elettrici all'esterno, utilizzare una prolunga idonea per l'uso all'esterno.** L'utilizzo di un cavo idoneo per ambienti esterni riduce il rischio di shock elettrico.
- **Non ostruire le fessure di ventilazione sul caricabatteria. Le fessure di ventilazione sono situate sulla parte superiore e sui lati del caricabatteria.** Posizionare il caricabatteria a distanza da qualsiasi fonte di calore.
- **Non utilizzare il caricabatteria con il cavo o la spina danneggiati - sostituirli immediatamente.**
- **Non utilizzare il caricabatteria se ha ricevuto un forte colpo, è caduto o è stato danneggiato in qualsiasi modo.** Inviarlo a un centro assistenza autorizzato.
- **Non smontare il caricabatteria; portarlo in un centro assistenza autorizzato quando occorre assistenza o una riparazione.** Il riassetto errato può tradursi in un rischio di shock elettrico, elettrocuzione o incendio.
- In caso di cavo di alimentazione danneggiato, quest'ultimo deve essere sostituito immediatamente dal costruttore, dal suo agente di assistenza o da una persona simile qualificata al fine di evitare qualsiasi pericolo.
- **Scollegare il caricabatteria dalla presa prima di dedicarsi alle attività di pulizia. Questo consentirà di ridurre il rischio di shock elettrico.** Rimuovere il pacchetto batteria non ridurrà questo rischio.
- **Non tentare MAI di collegare insieme 2 caricabatteria.**
- **Il caricabatteria è concepito per funzionare con un'alimentazione elettrica domestica standard di 230V. Non tentare di utilizzarlo su qualsiasi altro voltaggio.** Questo non si applica al caricabatteria veicolare.

CONSERVARE QUESTE ISTRUZIONI

Caricabatteria

Questo caricabatteria non richiede alcuna regolazione ed è stato concepito per poter essere usato con la massima facilità.

Procedura di caricamento (Fig.1)

1. Collegare il caricabatteria a una presa appropriata prima di inserire il pacchetto batteria.
2. Inserire il pacchetto batteria (D) all'interno del caricabatteria, come mostrato nella Figura 1, accertandosi che la batteria sia completamente alloggiata nel caricabatteria. La spia rossa (in carica) lampeggerà in modo continuo per indicare che il processo di ricarica è iniziato.
3. Il completamento della carica sarà indicato dalla spia rossa che rimane accesa fissa. Il pacchetto è completamente carico e può essere usato o lasciato all'interno del caricabatteria.

NOTA: Per garantire la massima performance e vita utile delle batterie agli ioni di litio, caricare completamente il pacchetto prima del primo utilizzo.



Funzionamento spia

	BATTERIA IN CARICA		RITARDO CALDO/FREDDO
	BATTERIA CARICA		PROBLEMA A LIVELLO DEL PACCHETTO O DEL CARICABATTERIA
			PROBLEMA A LIVELLO DELLA LINEA ELETTRICA

Spie del caricabatteria

Alcuni caricabatteria sono concepiti per rivelare determinati problemi che possono verificarsi con i pacchetti batteria. I problemi sono indicati mediante la spia rossa lampeggiante a grande velocità. Se questo si verifica, reinserire il pacchetto batteria nel caricabatteria. Se il problema persiste provare con un pacchetto batteria diverso per stabilire se il caricabatteria funziona correttamente. Se il nuovo pacchetto si carica correttamente significa che il pacchetto originale è difettoso e deve essere restituito al centro assistenza o a un altro sito di raccolta per il riciclaggio. Se il nuovo pacchetto batteria mostra la medesima indicazione di problema dell'originale, il caricabatteria deve essere testato da un centro di assistenza autorizzato.

Ritardo pacchetto caldo/freddo

Alcuni caricabatteria hanno una caratteristica Ritardo Pacchetto Caldo/Freddo: quando il caricabatteria rivela una batteria che è calda avvia automaticamente un Ritardo Pacchetto Caldo, sospendendo la carica fino a quando la batteria si è raffreddata. Dopo che la batteria si è raffreddata, il caricabatteria passa automaticamente alla modalità Ricarica Pacchetto. Questa caratteristica garantisce il massimo ciclo di vita utile. La spia rossa lampeggia con una frequenza lunga, quindi con una frequenza breve nella modalità Ritardo Pacchetto Caldo/Freddo.

Lasciare la batteria all'interno del caricabatteria

Il caricabatteria e il pacchetto batteria possono essere lasciati collegati mentre l'indicatore di carica mostra "Batteria Carica".

Pacchetti batteria deboli: Le batterie deboli continueranno a funzionare ma non ci si può aspettare che eseguano molto lavoro.

Pacchetti batteria difettosi: Questo caricabatteria non caricherà un pacchetto batteria difettoso. Il caricabatteria indicherà un pacchetto batteria difettoso rifiutando di accendersi o visualizzando lo stato problema del pacchetto batteria o del caricabatteria.

Nota: Questo potrebbe anche indicare in problema con un caricabatteria.

Anomalia alla linea di alimentazione

Alcuni caricabatterie dispongono di un Indicatore di anomalie alla linea di alimentazione. Quando si utilizza il caricabatteria con qualche fonte di energia portatile, quali generatori o sorgenti che convertono la CC in CA, il caricabatteria potrebbe sospendere temporaneamente il funzionamento, **con led rosso lampeggiante per due volte in rapida successione seguito da una pausa**. Ciò indica che la fonte di energia è fuori limite.

Istruzioni importanti per la ricarica

1. Un ciclo di vita il più lungo possibile e la performance migliore si ottengono se il pacchetto batteria viene caricato quando la temperatura è compresa tra 18–24 °C (65 °F e 75 °F). **NON** caricare la batteria in presenza di una temperatura dell'aria inferiore a +4,5 °C (+40 °F), o superiore a +40,5 °C (+105 °F). Questo è importante ed eviterà gravi danni al pacchetto batteria.
2. Il caricabatteria e il pacchetto batteria possono diventare caldi durante la ricarica. Si tratta di una condizione normale e non indica un problema. Per facilitare il raffreddamento del pacchetto batteria dopo l'uso, evitare di posizionare il caricabatteria o il pacchetto de batteria in un ambiente caldo come un capannone di metallo o un rimorchio non isolato.
3. Se il pacchetto batteria non si carica correttamente:
 - a. Controllare il funzionamento della presa collegandovi una lampada o un altro apparecchio;
 - b. Controllare per verificare se la presa è collegata a un interruttore a spia che si spegne quando accendete le luci;
 - c. Spostare il caricabatteria e il pacchetto batteria in un luogo in cui la temperatura dell'aria è di circa 18–24 °C (65 °F–75 °F);
 - d. Se il problema di ricarica persiste, portare l'utensile, il pacchetto batteria e il caricabatteria nel centro di assistenza più vicino a voi.
4. Il pacchetto batteria deve essere ricaricato quando non riesce a produrre sufficiente potenza sulle attività che in precedenza venivano eseguite facilmente. **NON CONTINUARE** ad utilizzarlo in queste condizioni. Seguire la procedura di ricarica. E' possibile anche caricare un pacchetto parzialmente usato ogni volta che lo si desidera senza alcun effetto negativo sul pacchetto batteria.
5. Il materiale estraneo di natura conduttiva come, ma senza limitazione alcuna, la polvere di smerigliatura, i trucioli di metallo, la lana d'acciaio, foglio di alluminio o qualsiasi altra formazione di particelle metalliche devono essere tenute a distanza dalle cavità del caricabatteria. Scollegare sempre il caricabatteria dall'alimentazione elettrica quando non c'è il pacchetto batteria nella cavità. Scollegare il caricabatteria prima di dedicarsi alla pulizia.
6. Non congelare o immergere il caricabatteria in acqua o in qualsiasi altro liquido.

 **AVVERTENZA:** Pericolo di shock elettrico. Non consentire a nessun liquido di entrare all'interno del caricabatteria. In caso contrario esiste il rischio di shock elettrico.

 **AVVERTENZA:** Non tentare in nessun caso di aprire il pacchetto batteria. Se l'alloggiamento in plastica del pacchetto batteria si rompe o si crepa, inviarlo al centro assistenza per il riciclaggio.

Importanti istruzioni di sicurezza aggiuntive per tutti i pacchi batterie

Tipo di batteria

I modelli CL3.C10J e CL3.C10S funzionano con pacco batteria da 10.8 volt.

Si può utilizzare il modello di pacchi batteria CL3.BA1015. Consultare i dati tecnici per maggiori informazioni.

Raccomandazioni di stoccaggio

1. Il luogo migliore per conservare la batteria è un luogo fresco e asciutto e lontano dalla luce solare diretta e da freddo o caldo eccessivo. Per una performance e ciclo di vita ottimale della batteria, conservare i pacchetti batteria a temperatura ambiente quando non vengono utilizzati.
2. Per uno stoccaggio prolungato, si raccomanda di conservare un pacchetto batteria completamente carico in un luogo asciutto fuori dal caricabatteria, per garantire risultati ottimali.

NOTA: I pacchetti batteria non devono essere conservati completamente scarichi. Il pacchetto batteria dovrà essere ricaricato prima dell'uso.

Etichette su caricatori e pacchi batterie



Leggere il manuale d'istruzioni prima dell'uso.



Batteria in carica.



Batteria carica.



Ritardo per pacco caldo/freddo.



Pacco batteria o caricabatteria difettoso.



Linea di alimentazione difettosa.



Non toccare con oggetti conduttivi.



Non caricare pacchi batteria danneggiati.



Utilizzare solo con pacchi batteria FACOM; gli altri possono scoppiare causando lesioni personali e danni.



Non esporre all'acqua.



Far sostituire immediatamente i cavi difettosi.



Caricare esclusivamente a temperature tra 4 °C and 40 °C.



LI-ION

Smaltire il pacco batteria con la dovuta attenzione per l'ambiente.



Non bruciare il pacco batteria.



Carica i pacchi batteria Li-Ion.



Vedere i Dati tecnici per il tempo di ricarica.



Solo per uso interno.

CONSERVARE LE PRESENTI ISTRUZIONI PER USO FUTURO

Descrizione (Fig. 2)

AVVERTENZA: Non modificare mai l'utensile elettrico o uno qualsiasi dei suoi componenti. In caso contrario esiste il rischio di danni o lesioni personali.

- A. Interruttore a scatto
- B. Pulsante avanti/indietro
- C. Pulsante rilascio batteria
- D. Pacchetto batteria
- E. Spia di funzionamento
- F. Incudine
- G. Manico principale

②

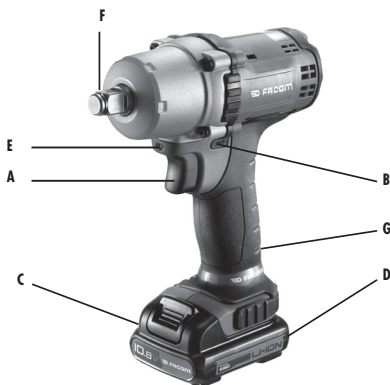

Uso previsto

Le presenti avvitatrici ad impulsi sono concepite per applicazioni a impulsi professionali. Il funzionamento a impulsi rende questo utensile particolarmente utile per i dispositivi di fissaggio metallici.

NON usare in ambienti umidi o in presenza di liquidi o gas infiammabili. Queste avvitatrice a impulsi per lavori pesanti sono utensili elettrici professionali.

NON lasciare che i bambini entrino in contatto con l'utensile. E' necessaria una supervisione quando operatori senza esperienza usano questo utensile.

Questo prodotto non è concepito per essere usato da persone (bambini compresi) che soffrono di capacità fisiche, sensoriali o mentali ridotte o che mancano di esperienza e/o di conoscenza o competenze a meno che non siano supervisionate da una persona responsabile della loro sicurezza. I bambini non devono mai essere lasciati da soli a giocare con questo prodotto.

Sicurezza elettrica

Il motore elettrico è stato concepito esclusivamente per un voltaggio. Controllare sempre che il voltaggio del pacchetto batteria corrisponda al voltaggio della targhetta della potenza nominale. Accertarsi inoltre che il voltaggio del vostro caricabatteria corrisponda a quello della vostra rete elettrica.

 Il caricabatteria FACOM ha un doppio isolamento conformemente a EN 60335; di conseguenza non è richiesto alcun collegamento a terra.

Se il cavo di alimentazione è danneggiato deve essere sostituito da un cavo appositamente preparato disponibile presso l'organizzazione di assistenza FACOM.

Sostituzione della spina della rete elettrica (Solo per Regno Unito e Irlanda)

Se deve essere installata una nuova spina della rete elettrica:

- Smtire in modo idoneo la vecchia spina.
- Collegare il conduttore marrone al terminale sotto tensione nella spina.
- Collegare il conduttore blu al terminale neutro.

 **AVVERTENZA:** Non deve essere realizzato alcun collegamento al terminale di terra. Seguire le istruzioni fornite con la spina di buona qualità. Fusibile raccomandato: 3A.

Utilizzo di una prolunga

La prolunga deve essere usata solo se assolutamente necessario. Utilizzare una prolunga approvata adeguata all'ingresso di potenza del proprio caricabatteria. La dimensione minima del conduttore è 1 mm²; la lunghezza massima è 30m. Quando si utilizza una bobina di cavo, svolgere sempre il cavo completamente.

Funzionamento

 **AVVERTENZA:** Osservare sempre le istruzioni di sicurezza e le normative vigenti.

 **AVVERTENZA:** Per ridurre il rischio di gravi lesioni personali, posizionare il pulsante avanti/indietro nella posizione di blocco o spegnere l'utensile e scollegare il pacchetto batteria prima di eseguire qualsiasi regolazione o di rimuovere/installare attacchi o accessori. Un avvio accidentale può causare lesioni.

 **AVVERTENZA:** Utilizzare esclusivamente pacchetti batteria e caricabatteria FACOM.

Installazione e rimozione del pacchetto batteria (Fig. 3)

NOTA: accertarsi che il pacchetto batteria sia completamente carico.

Per installare il pacco batteria (D) nel manico dell'attrezzo, allineare il pacco batteria alle guide che si trovano all'interno del manico dell'attrezzo e farlo scorrere nel manico finché il pacco batteria sia saldamente in sede all'interno dell'attrezzo e accertarsi che non si sia incastrato.

Per rimuovere il pacchetto batteria dall'utensile premere il pulsante di rilascio (C) ed estrarre la batteria dall'impugnatura. Inserirli all'interno del caricabatteria come descritto nella sezione del caricabatteria del presente manuale.



Interruttore a scatto a velocità variabile (Fig. 2)

Per accendere l'utensile premere l'interruttore a scatto (A). Per spegnere l'utensile rilasciare l'interruttore a scatto. Il vostro utensile è dotato di un freno. L'incudine si arresterà quando l'interruttore a scatto viene rilasciato completamente. L'interruttore della velocità variabile consente di selezionare la velocità migliore per una specifica applicazione. Più viene premuto l'interruttore a scatto e più velocemente funzionerà l'utensile. Per la massima vita utile dell'utensile usare la velocità variabile solo per fori iniziali o dispositivi di fissaggio.

NOTA: L'uso continuo nella gamma a velocità variabile non è raccomandato. Questo potrebbe infatti danneggiare l'interruttore e deve quindi essere evitato.

Pulsante di comando Avanti/Indietro (Fig. 2)

Un pulsante di comando avanti/indietro (B) stabilisce la direzione dell'utensile e funge anche da pulsante di sblocco. **Per selezionare la rotazione in avanti**, rilasciare l'interruttore a scatto e premere il pulsante di comando avanti/indietro sul lato destro dell'utensile. **Per selezionare la rotazione all'indietro**, premere il pulsante di comando avanti/indietro sul lato sinistro dell'utensile. La posizione centrale del pulsante di comando blocca l'utensile nella posizione OFF. Quando si cambia la posizione del pulsante di comando, accertarsi di rilasciare il pulsante a scatto.

NOTA: La prima volta in cui l'utensile funziona dopo aver cambiato il senso di rotazione, dovrete sentire un clic al momento dell'avviamento. Si tratta di una condizione normale e non indica un problema.

Posizione corretta della mano (Fig. 2,4)

⚠ **AVVERTENZA:** Per ridurre il rischio di gravi lesioni personali, assumere **SEMPRE** la corretta posizione della mano come illustrato.

⚠ **AVVERTENZA:** Per ridurre il rischio gravi lesioni personali, mantenere **SEMPRE** una salda presa in caso di reazioni impreviste. La corretta posizione della mano richiede di tenere una mano sul manico principale (G).

Luce di lavoro (Fig. 2,5)

Al di sopra dell'interruttore del grilletto (A) si trova un punto d'illuminazione del lavoro (E). Il punto d'illuminazione viene attivato quando l'interruttore del grilletto viene premuto e si spegne automaticamente dopo aver rilasciato l'interruttore del grilletto. Se l'interruttore del grilletto resta premuto, il punto d'illuminazione resta acceso. **NOTA:** Il punto d'illuminazione serve ad illuminare esclusivamente la superficie di lavoro e non è destinato all'utilizzo come torcia elettrica.

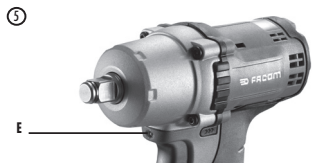

Incudine con anello di fermo (Fig. 2, 6)

⚠ **AVVERTENZA:** Utilizzare esclusivamente avvitatrice a impulsi. Le avvitatrici non a impulsi potrebbero rompersi e causare una condizione pericolosa. Ispezionare l'avvitatrice prima dell'uso per accertarsi che non siano presenti crepe. Posizionare il pulsante avanti/indietro (B) nella posizione (centrale) bloccata o rimuovere il pacchetto batteria prima di sostituire gli accessori.

Per installare la chiave su un'incudine con anello di fermo, premere saldamente la chiave all'interno dell'incudine (F). L'anello di fermo (K) si comprime per consentire lo scorrimento sopra l'incudine. Dopo che la chiave è stata installata l'anello di fermo applica pressione per garantire la ritenzione della chiave.

Per rimuovere la chiave, afferrarla saldamente ed estrarla.

ATTENZIONE: Ispezionare incudine e anelli tipo hog. Le parti mancanti o danneggiate devono essere sostituite prima dell'uso.

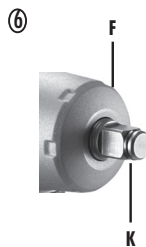

SPECIFICHE

Referenza	Attacco quadro	Impulsi/minuto	Coppia massima	Dati tecnici, livello sonoro						Dati tecnici, vibrazioni m/s ²	
				Pressione dB(A)		Potenza dB(A)		Pressione dB(C)			
	in		N.m		k*		k*		k*		k**
CL3.C10J	3/8	1900	200	88	3	99	3	111	3	11.1	3
CL3.C10S	1/2	1900	270	88	3	99	3	111	3	11.1	3.3

Referenza	Velocità a vuoto	Peso	Dimensioni
	tr/min		
CL3.C10J	1700	1.2	171 X 64 X 181
CL3.C10S	1700	1.2	171 X 64 X 181

* k = incertezza di misura in dB

** k = incertezza di misura in m/s²

⚠ ATTENZIONE: Accertarsi che il dispositivo di fissaggio o il sistema supporti il livello di torsione generato dall'utensile. Una coppia eccessiva può causare la rottura e possibili lesioni personali.

1. Posizionare la chiave sulla testa del dispositivo di fissaggio. Mantenere l'utensile puntato diritto verso il dispositivo di fissaggio.
2. Premere l'interruttore per avviare il funzionamento. Controllare sempre la coppia con una chiave dinamometrica in quanto la coppia di serraggio è influenzata da molti fattori, tra i quali:
 - **Voltaggio:** Il basso voltaggio, dovuto alla batteria quasi scarica, ridurrà la coppia di serraggio.
 - **Dimensione della chiave:** L'utilizzo di una chiave di dimensione non corretta causerà una riduzione della coppia di serraggio.
 - **Dimensione del bullone:** Diametri larghi del bullone solitamente richiedono una coppia di serraggio maggiore. La coppia di serraggio varierà anche in funzione della lunghezza, grado e coefficiente di torsione.
 - **Bullone:** Accertarsi che tutti i filetti siano privi di ruggine e di altri detriti per consentire l'ideale torsione di serraggio.
 - **Materiale:** Il tipo di materiale e la finitura superficiale del materiale influiranno sulla coppia di serraggio.
 - **Tempo di serraggio:** Tempi di serraggio più lunghi si tradurranno in una coppia di serraggio aumentata. Utilizzare un tempo di serraggio più lungo di quello raccomandato potrebbe causare una sollecitazione eccessiva dei dispositivi di fissaggio, i quali potrebbero strapparsi o danneggiarsi.

Manutenzione

Gli utensili elettrici FACOM sono stati concepiti per funzionare un periodo di tempo prolungato con un minimo di manutenzione. Il funzionamento continuo ottimale dipende dalla manutenzione corretta e dalla pulizia regolare dell'utensile.

⚠ AVVERTENZA: Per ridurre il rischio di gravi lesioni personali, posizionare il pulsante avanti/indietro nella posizione di blocco o spegnere l'utensile e scollegare il pacchetto batteria prima di eseguire qualsiasi regolazione o di rimuovere/installare attacchi o accessori.

Lubrificazione

Il vostro utensile elettrico non richiede alcuna lubrificazione aggiuntiva.

Pulizia

⚠ AVVERTENZA: Non usare mai solventi o altri prodotti chimici aggressivi per pulire i componenti non metallici dell'utensile. Questi prodotti chimici possono indebolire i materiali plastici utilizzati in questi componenti. Utilizzare un panno inumidito solamente con acqua e sapone delicato. Non permettere che nessun liquido penetri nell'utensile; non immergere mai qualsiasi parte dell'utensile nel liquido.

Istruzioni di pulizia del caricabatteria

⚠ AVVERTENZA: Pericolo di shock elettrico. Scollegare il caricabatteria dalla presa CA prima della pulizia. Lo sporco e il grasso possono essere rimossi dall'esterno del caricabatteria usando un panno o una spazzola a setole morbide non metalliche. Non usare acqua o qualsiasi soluzione di pulizia.

Accessori

⚠ AVVERTENZA: Dal momento che gli accessori, diversi da quelli di FACOM, non sono stati testati con questo prodotto, l'utilizzo di detti accessori con questo prodotto potrebbe essere pericoloso. Per ridurre il rischio di lesioni solamente gli accessori raccomandati FACOM devono essere usati con questo prodotto.

Consultare il proprio rivenditore per ulteriori informazioni sugli accessori appropriati.

⚠ AVVERTENZA: Utilizzare esclusivamente accessori a impulsi. Le accessori non a impulsi potrebbero rompersi e causare una condizione pericolosa. Ispezionare l'accessori prima dell'uso per accertarsi che non siano presenti crepe.

Riparazioni

Il caricabatteria e il pacchetto batteria non necessitano di manutenzione. Non ci sono parti che necessitano di manutenzione all'interno del caricabatteria o del pacchetto batteria.

Per garantire la SICUREZZA e l'AFFIDABILITÀ del prodotto, le riparazioni, la manutenzione e la regolazione (ivi compresa l'ispezione e la sostituzione della spazzola) devono essere eseguite dal centro assistenza autorizzato FACOM o da altro personale di assistenza qualificato. Utilizzare sempre pezzi di ricambio identici.

Protezione dell'ambiente

SMALTIMENTO DEL PRESENTE ARTICOLO

Gentile Cliente,

Nel caso in cui desideriate smaltire il presente prodotto, vi preghiamo di ricordare sempre che i suoi componenti contengono materiali tali da poter essere riciclati.

Non smaltire insieme ai rifiuti domestici ma acquisire informazioni in merito agli impianti di riciclaggio presenti nella vostra area.



La raccolta differenziata del prodotto usato e dell'imballaggio consente ai materiali di essere riciclati e utilizzati nuovamente. Il riutilizzo dei materiali riciclati aiuta a prevenire l'inquinamento ambientale e riduce la domanda di materie prime.

Pacchetto batteria ricaricabile

Questo pacchetto batteria di lunga durata deve essere ricaricato quando non riesce a produrre sufficiente potenza sulle attività che in precedenza venivano eseguite facilmente. Al termine del suo ciclo di vita, smaltirlo conformemente alle disposizioni vigenti in materia di protezione ambientale:



- Scaricare completamente il pacchetto batteria quindi rimuoverlo dall'utensile.
- Le celle agli ioni di litio sono riciclabili. Portarle presso il proprio rivenditore o una stazione di riciclaggio locale. I pacchetti batteria raccolti saranno riciclati o smaltiti correttamente.

Servizio post-vendita

- Per qualsiasi richiesta o intervento sulla macchina contattare il proprio distributore FACOM.

Garanzia

Gli utensili elettrici FACOM sono garantiti per 24 mesi a decorrere dalla data di acquisto contro qualsiasi difetto nei materiali o nella manodopera.

Gli accessori FACOM e le parti soggette a usura, il caricabatteria e le batterie sono coperti dalla garanzia legalmente valida.

Tale garanzia non copre i casi seguenti: normale usura, mancato rispetto delle istruzioni d'uso e linee guida di sicurezza, uso non convenzionale o abusivo dell'utensile, sovraccarico dell'utensile, mancanza di assistenza o di manutenzione, intrusione di corpi estranei, utensili che sono stati smontati o modificati o tracce che evidenzino uno shock (dentellature, crepe, coperchi rotti ...), uso di accessori di scarsa qualità o non compatibili.

Per usufruire della garanzia occorre fornire: l'utensile con il numero di serie nonché la fattura originale leggibile indicante il nome del prodotto e la data di acquisto.

Per le condizioni dettagliate di applicazione della garanzia: contattare il proprio distributore.

DICHIARAZIONE CE DI CONFORMITÀ

FACOM S.A.S., 6/8 RUE GUSTAVE EIFFEL - BP 99 - 91 423 MORANGIS CEDEX FRANCIA, DICHIARA SOTTO LA PROPRIA RESPONSABILITÀ CHE IL PRODOTTO **CL3.C10J & CL3.C10S - KIT AVVITATRICE A IMPULSI 10.8V - 3/8" & 1/2" MARCA FACOM**

- È CONFORME ALLE DISPOSIZIONI DELLA DIRETTIVA « MACCHINE » 2006/42/CE, EN60745-1, EN60745-2-2

- CONFORME ALLE DIRETTIVE 2004/108/CE, 2011/65/UE



E. MIN







20.04.2013

IL DIRETTORE QUALITÀ FACOM



Definições: Directrizes de segurança

As definições abaixo descrevem o nível de gravidade para cada palavra-sinal. Leia o manual e preste atenção a estes símbolos.

-  **PERIGO:** Indica uma situação iminentemente perigosa que, se não for evitada, irá resultar em morte ou ferimentos graves.
-  **AVISO:** Indica uma situação potencialmente perigosa que, se não for evitada, poderá resultar em morte ou ferimentos graves.
-  **CAUIDADO:** Indica uma situação potencialmente perigosa que, se não for evitada, pode resultar em ferimentos ligeiros ou moderados.
- PRECAUÇÃO:** Indica uma prática não relacionada com ferimentos pessoais que, se não for evitada, pode resultar em danos materiais.
-  Indica um risco de choques eléctricos
-  Indica um risco de incêndios
-  **AVISO** Para reduzir o risco de ferimentos, leia o manual de instruções.

Avisos gerais de segurança da ferramenta eléctrica

-  **AVISO!** Leia todos os avisos de segurança e todas as instruções. O incumprimento dos avisos e instruções pode resultar em choques eléctricos, incêndios e/ou ferimentos graves.

GUARDE TODOS OS AVISOS E INSTRUÇÕES PARA REFERÊNCIA FUTURA

O termo «ferramenta eléctrica» nos avisos refere-se à ferramenta eléctrica (por cabo) ou à ferramenta eléctrica (sem fios).

1) Segurança na área de trabalho

- a) Mantenha a área de trabalho limpa e bem iluminada. As áreas atravancadas ou escuras são propensas a acidentes.
- b) Não utilize ferramentas eléctricas em atmosferas explosivas, como na presença de líquidos inflamáveis, gases ou pó. As ferramentas eléctricas criam faíscas que podem incendiar o pó ou os fumos.
- c) Mantenha as pessoas afastadas durante a utilização de uma ferramenta eléctrica. As distrações podem fazer com que perca o controlo.

2) Segurança eléctrica

- a) As fichas da ferramenta eléctrica têm de corresponder à tomada. Nunca modifique a ficha, de modo algum. Não utilize quaisquer fichas adaptadoras com ferramentas eléctricas ligadas à terra. As fichas e as respectivas tomadas não modificadas irão reduzir o risco de choques eléctricos.
- b) Evite o contacto corporal com as superfícies ligadas à terra, como tubos, radiadores, fornos e frigoríficos. Existe um risco acrescido de choques eléctricos se o seu corpo estiver em contacto com uma ligação à terra.
- c) Não exponha as ferramentas eléctricas à chuva ou condições húmidas. A entrada de água na ferramenta eléctrica irá aumentar o risco de choques eléctricos.
- d) Não abuse do cabo. Nunca utilize o cabo para transportar, puxar ou desligar a ferramenta eléctrica. Mantenha o cabo afastado do calor, óleo, extremidades pontiagudas ou peças móveis. Os cabos danificados ou emaranhados aumentam o risco de choques eléctricos.
- e) Ao utilizar uma ferramenta eléctrica no exterior, utilize um cabo de extensão adequado para utilização exterior. A utilização de um cabo adequado para utilização exterior reduz o risco de choques eléctricos.
- f) Se não puder evitar a utilização de uma ferramenta eléctrica num local húmido, utilize uma fonte alimentação protegida por um dispositivo de corrente residual (RCD). A utilização de um RCD reduz o risco de choques eléctricos.

3) Segurança pessoal

- a) Mantenha-se alerta, preste atenção ao que está a fazer e use o bom senso ao utilizar uma ferramenta eléctrica. Não utilize uma ferramenta eléctrica quando está cansado ou sob a influência de drogas, álcool ou medicação. Um momento de desatenção durante a utilização de ferramentas eléctricas pode resultar ferimentos pessoais graves.
- b) Utilize equipamento de protecção pessoal. Use sempre protecção ocular. O equipamento de protecção como máscara de pó, calçado de segurança anti-derrapante, chapéu rígido ou protecção auditiva utilizado para condições adequadas irá reduzir ferimentos pessoais.
- c) Evite arranques acidentais. Certifique-se de que o interruptor está na posição de desligado antes de ligar à fonte de alimentação e/ou bateria, pegar ou transportar a ferramenta. Transportar ferramentas eléctricas com o dedo no interruptor ou alimentar ferramentas eléctricas com o interruptor ligado pode provocar acidentes.
- d) Retire qualquer chave de regulação antes de ligar a ferramenta. Uma chave deixada encaixada numa peça rotativa da ferramenta eléctrica pode resultar em ferimentos pessoais.
- e) Não se coloque em posições instáveis. Mantenha sempre uma posição estável e equilíbrio. Isto permite melhor controlo da ferramenta eléctrica em situações inesperadas.
- f) Vista-se adequadamente. Não use roupa larga ou bijuteria. Mantenha o cabelo, a roupa e as luvas afastadas das peças móveis. As roupas largas, a bijuteria ou o cabelo longo podem ficar presos nas peças móveis.
- g) Se forem fornecidos dispositivos para a ligação de instalações de extracção e recolha de pó, certifique-se de que são ligadas e devidamente utilizadas. A utilização da recolha de pó pode reduzir os perigos relacionados com o pó.

4) Utilização e manutenção da ferramenta eléctrica

- a) Não force a ferramenta eléctrica. Utilize a ferramenta eléctrica correcta para a aplicação. A ferramenta eléctrica correcta irá fazer o trabalho melhor e de forma mais segura à velocidade para a qual foi concebida.
- b) Não utilize a ferramenta eléctrica se o interruptor não a ligar e desligar. Qualquer ferramenta eléctrica que não possa ser controlada com o interruptor é perigosa e tem que ser reparada.
- c) Desligue a ficha da fonte de alimentação e/ou bateria da ferramenta eléctrica antes de efectuar quaisquer regulações, substituir acessórios ou armazenar ferramentas eléctricas. Tais medidas de segurança preventivas reduzem o risco de arranques acidentais da ferramenta eléctrica.
- d) Armazene as ferramentas eléctricas desligadas fora do alcance das crianças e não permita que as pessoas não familiarizadas com a ferramenta eléctrica ou estas instruções utilizem a ferramenta eléctrica. As ferramentas eléctricas são perigosas nas mãos de utilizadores sem formação.
- e) Efectue a manutenção das ferramentas eléctricas. Inspeccione por desalinhamento ou bloqueio das peças móveis, avaria das peças e qualquer outra condição que possa afectar o funcionamento da ferramenta eléctrica. Se estiver danificada, repare a ferramenta eléctrica antes de a utilizar. Muitos acidentes são causados por ferramentas eléctricas sem manutenção adequada.
- f) Mantenha as ferramentas de corte afiadas e limpas. As ferramentas de corte com uma manutenção adequada com extremidades de corte afiadas têm menos probabilidades de bloquear e são mais fáceis de controlar.
- g) Utilize a ferramenta eléctrica, os acessórios e as pontas da ferramenta, etc. de acordo com estas instruções, tendo em conta as condições de trabalho e o trabalho a efectuar. A utilização da ferramenta eléctrica em operações diferentes das previstas pode resultar em situações perigosas.

5) Utilização e manutenção da ferramenta a bateria

- a) Recarregue apenas com o carregador especificado pelo fabricante. Um carregador adequado para um tipo de bateria pode criar um risco de incêndio quando utilizado com outra bateria.
- b) Utilize ferramentas eléctricas apenas com baterias especificamente designadas. A utilização de qualquer outra bateria pode criar um risco de ferimentos ou incêndios.
- c) Quando a bateria não é utilizada, mantenha-a afastada de outros objectos metálicos como clips, moedas, chaves, pregos, parafusos ou outros objectos metálicos pequenos que podem fazer uma ligação de um terminal ao outro. Colocar os terminais da bateria em curto-circuito pode causar queimaduras ou um incêndio.
- d) Sob condições abusivas, o líquido pode ser ejetado da bateria; evite o contacto. Se ocorrer contacto acidentalmente, lave com água. Se o líquido entrar em contacto com os olhos, consulte um médico. O líquido ejetado da bateria pode causar irritação ou queimaduras.

6) Assistência

- a) Solicite uma assistência da ferramenta eléctrica por técnicos qualificados utilizando apenas peças sobresselentes idênticas. Isto irá garantir que a segurança da ferramenta eléctrica é mantida.

Regras de segurança específicas adicionais

- Segure a ferramenta eléctrica pelas superfícies isoladas ao efectuar uma operação onde o fixador pode entrar em contacto com a cablagem oculta. Os fixadores em contacto com um fio com corrente eléctrica podem fazer com que as peças metálicas expostas da ferramenta eléctrica fiquem com corrente eléctrica, o que pode resultar em choques eléctricos.
- Utilize grampos ou outra forma prática de fixar e suportar a peça de trabalho numa plataforma estável. Segurar a peça de trabalho à mão ou contra o corpo é instável e pode resultar na perda de controlo.
- Use óculos de segurança ou outra protecção ocular. As operações de martelagem e furação podem projectar aparas. As partículas projectadas podem causar danos permanentes nos olhos.
- As pontas, encaixes e ferramentas ficam quentes durante a utilização. Use luvas ao tocar nas mesmas.
- As ventilações de ar cobrem frequentemente as peças móveis e devem ser evitadas. As roupas largas, a bijuteria ou o cabelo longo podem ficar presos nas peças móveis.

Riscos residuais

Apesar da aplicação das respectivas regulações de segurança e a implementação de dispositivos de segurança, certos riscos residuais não podem ser evitados. Estes são:

- Perda de audição.
- Risco de ferimentos pessoais devido a partículas projectadas;
- Risco de queimaduras porque os acessórios ficam quentes durante a utilização.
- Risco de ferimentos pessoais devido a utilização prolongada.

⚠ AVISO Use SEMPRE óculos de segurança. Os óculos normais **NÃO** são óculos de segurança. Além disso, use uma máscara de pó se a operação de corte for poeirenta. **USE SEMPRE EQUIPAMENTO DE SEGURANÇA CERTIFICADO.**

⚠ AVISO: Algum pó criado pela lixagem, serragem, rectificação, perfuração e outras actividades de construção contém químicos conhecidos por causar cancro, defeitos de nascimento ou outros danos genéticos. Alguns exemplos destes químicos são:







- chumbo de tintas baseadas em chumbo,
- sílica cristalina de tijolos e cimento e outros produtos de alvenaria e
- arsénio e crómio de madeira tratada quimicamente (CCA).

O seu risco destas exposições varia, dependendo do número de vezes que faz este tipo de trabalho. Para reduzir a sua exposição a estes químicos: trabalhe numa área bem ventilada e trabalhe com equipamento de segurança aprovado, como máscaras de pó especialmente concebidas para filtrar partículas microscópicas.

- **Evite o contacto prolongado com pó de lixagem, serragem, rectificação, perfuração e outras actividades de construção. Use roupa de protecção e lave as áreas expostas com sabão e água.** Permitir a entrada de pó na boca, olhos ou o contacto com a pele pode provocar a absorção de químicos nocivos.

⚠ CUIDADO: Quando não é utilizada, coloque a ferramenta de lado numa superfície estável onde não cause um risco de queda. Algumas ferramentas com grandes baterias irão manter-se na vertical sobre a bateria, mas podem virar facilmente.

- A etiqueta na ferramenta pode incluir os símbolos seguintes. Os símbolos e as suas definições são as seguintes:

V	volts	W	watts
Hz	hertz		corrente alternada
min	minutos		corrente alternada ou contínua
	corrente contínua	no	velocidade sem carga
	Construção Classe I (ligação à terra)		terminal de ligação à terra
	Construção Classe II (isolamento duplo)		símbolo de alerta de segurança
.../min	por minuto	RPM	rotações por minuto
IPM	impactos por minuto	BPM	batidas por minuto
A	amperes		

Importantes instruções de segurança para todas as baterias

Ao encomendar baterias sobresselentes, certifique-se de que inclui o número de catálogo e a tensão. A bateria não é fornecida totalmente carregada. Antes de utilizar a bateria e o carregador, leia as instruções de segurança abaixo. De seguida, siga os procedimentos de carregamento destacados.

LEIA TODAS AS INSTRUÇÕES

- Não carregue ou utilize a bateria em atmosferas explosivas, como na presença de líquidos inflamáveis, gases ou pó. Introduzir ou remover a bateria do carregador pode incendiar o pó ou os fumos.
- **NUNCA** introduza forçosamente a bateria no carregador. **NÃO** modifique, de modo algum, a bateria para encaixar num carregador não compatível uma vez que a bateria pode rebentar causando ferimentos pessoais graves. Consulte o gráfico no final deste manual para a compatibilidade das baterias e carregadores.
- Carregue as baterias apenas em carregadores FACOM.
- **NÃO** salpique ou mergulhe em água ou outros líquidos.
- Não armazene ou utilize a ferramenta e a bateria em localizações onde a temperatura pode atingir ou exceder 40 °C (105 °F) (como cabanas exteriores ou edifícios em metal no Verão).
- Para melhores resultados, certifique-se de que a bateria está totalmente carregada antes da utilização.

NOTA: Não armazene baterias numa ferramenta com o gatilho bloqueado na posição de ligado. Nunca fixe o gatilho na posição LIGADO.

⚠️ AVISO: Perigo de incêndio. Nunca tente, por motivo algum, abrir a bateria. Se a caixa da bateria estiver fissurada ou danificada, não introduza no carregador. Não esmague, deixe cair ou danifique a bateria. Não utilize uma bateria ou carregador que tenha sofrido um forte impacto, caído ou esteja danificada (isto é, furada com um prego, atingida por um martelo, pisada). As baterias danificadas devem ser devolvidas ao centro de assistência para reciclagem.

⚠️ AVISO: Perigo de incêndio. Não armazene ou transporte a bateria de tal modo que os objectos metálicos possam entrar em contacto com os terminais de bateria expostos. Por exemplo, não coloque a bateria em aventais, bolsos, caixas de ferramentas, caixas de kits de produtos, gavetas, etc, com pregos, parafusos, chaves, etc. Transportar as baterias pode causar incêndios se os terminais da bateria entrarem acidentalmente em contacto com materiais condutores como chaves, moedas, ferramentas de mão e objectos semelhantes.

⚠️ CUIDADO: Quando não é utilizada, coloque a ferramenta de lado numa superfície estável onde não cause um risco de queda. Algumas ferramentas com grandes baterias irão manter-se na vertical sobre a bateria, mas podem virar facilmente.

Instruções de segurança específicas para iões de lítio

- Não incinere a bateria mesmo que esteja muito danificada ou completamente gasta. A bateria pode explodir num incêndio. Os fumos e os materiais tóxicos são criados quando as baterias de iões de lítio são queimadas.
- Se os conteúdos da bateria entrarem em contacto com a pele, lave imediatamente a área com sabão e água. Se o líquido da bateria entrar em contacto com os olhos, lave-os com água durante 15 minutos ou até a irritação parar. Se for necessária atenção médica, o electrólito da bateria é composto por uma mistura de carbonatos orgânicos líquidos e sais de lítio.
- Os conteúdos das células da bateria aberta podem causar irritação respiratória. Disponha de ar fresco. Se os sintomas persistirem, consulte um médico.

⚠️ AVISO: Perigo de queimaduras. O líquido da bateria pode ser inflamável se exposto a faíscas ou chamas.

Importantes instruções de segurança para todos os carregadores de baterias

GUARDE ESTAS INSTRUÇÕES: Este manual contém importantes instruções de segurança e utilização para os carregadores de bateria.

- Antes de utilizar o carregador, leia todas as instruções e marcações de precaução no carregador, bateria e produto que utiliza a bateria.

⚠️ AVISO: Perigo de choques. Não permita a entrada de qualquer líquido no carregador. Pode resultar em choques eléctricos.

⚠️ CUIDADO: Perigo de queimaduras. Para reduzir o risco de ferimentos, carregue apenas baterias recarregáveis FACOM. Os restantes tipos de baterias podem rebentar causando ferimentos pessoais e danos.

⚠️ CUIDADO: As crianças devem ser vigiadas para garantir que não brincam com o aparelho.

PRECAUÇÃO: Em certas condições, com o carregador ligado à fonte de alimentação, o carregador pode ficar em curto-circuito com o material estranho. Os materiais estranhos de natureza condutora como, mas não limitado a, pó de rectificação, aparas de metal, lâ de aço, folha de alumínio ou qualquer acumulação de partículas metálicas devem ser mantidas afastadas das cavidades do carregador. Desligue sempre o carregador da fonte de alimentação quando não existe uma bateria na cavidade. Desligue o carregador antes de tentar limpar.

- **NÃO TENTE** carregar a bateria com carregadores diferentes daqueles neste manual. O carregador e a bateria destinam-se especificamente a funcionar em conjunto.

- Estes carregadores não se destinam a utilizações que não o carregamento de baterias recarregáveis FACOM. Quaisquer outras utilizações podem resultar no risco de incêndios, choques eléctricos ou electrocussão.
- Não exponha o carregador à chuva ou condições húmidas.
- Puxe pela ficha e não pelo cabo ao desligar o carregador. Isto irá reduzir o risco de danos na ficha eléctrica e no cabo.
- Certifique-se de que o cabo está num local onde não seja pisado, cause tropeções ou esteja sujeito a danos ou tensões.
- Não utilize um cabo de extensão a menos que seja absolutamente necessário. A utilização de um cabo de extensão inadequado pode resultar no risco de incêndios, choques eléctricos ou electrocussão.
- Ao utilizar uma ferramenta eléctrica no exterior, utilize um cabo de extensão adequado para utilização exterior. A utilização de um cabo adequado para utilização exterior reduz o risco de choques eléctricos.
- Não bloqueie as ranhuras de ventilação no carregador. As ranhuras de ventilação estão situadas na parte superior e lateral do carregador. Coloque o carregador numa posição afastada da fonte de calor.
- Não utilize o carregador com um cabo ou ficha danificado - substitua-os imediatamente.
- Não utilize o carregador se tiver sofrido um forte impacto, caído ou estiver danificado. Leve-o a um centro de assistência autorizado.
- Não desmonte o carregador; leve-o a um centro de assistência autorizado quando é necessária uma assistência ou reparação. A montagem incorrecta pode resultar num risco de choques eléctricos, electrocussões ou incêndios.
- No caso de um cabo de fonte de alimentação danificado, este tem de ser imediatamente substituído pelo fabricante, agente de assistência ou pessoa qualificada semelhante para evitar quaisquer perigos.
- Desligue o carregador da tomada antes de tentar qualquer limpeza. Isto irá reduzir o risco de choques eléctricos. Remover a bateria não irá reduzir este risco.
- **NUNCA** tente ligar 2 carregadores em conjunto.
- O carregador destina-se a funcionar numa alimentação eléctrica de 230V normal. Não tente utilizá-lo com uma tensão diferente. Isto não se aplica ao carregador do veículo.

GUARDE ESTAS INSTRUÇÕES

Carregadores

Este carregador não necessita de regulação e destina-se a ser o mais fácil possível de utilizar.

Procedimento de carregamento (Fig.1)

1. Ligue o carregador numa tomada adequada antes de introduzir a bateria.
2. Introduza a bateria (D) no carregador, conforme mostrado na Figura 1, certificando-se de que a bateria está bem instalada no carregador. A luz vermelha (carregamento) irá piscar continuamente indicando que o processo de carregamento iniciou.
3. A conclusão do carregamento será indicado pela luz vermelha acesa de forma fixa. A bateria está totalmente carregada e pode ser utilizada ou deixada no carregador.

NOTA: Para garantir um desempenho e autonomia máximos das baterias de íões de lítio, efectue um carregamento completo antes da primeira utilização.

①



Funcionamento da luz indicadora



BATERIA EM
CARREGAMENTO



BATERIA CARREGADA



ATRAZO QUENTE/FRIA
PROBLEMA NA BATERIA OU
CARREGADOR



PROBLEMA NA ALIMENTAÇÃO

Indicadores de carga

Alguns carregadores destinam-se a detectar certos problemas que podem surgir com as baterias. Os problemas são indicados pela luz vermelha a piscar rapidamente. Se isto ocorrer, introduza novamente a bateria no carregador. Se o problema persistir, tente uma bateria diferente para determinar se o carregador estiver OK. Se a nova bateria carregar correctamente, então, a bateria original está defeituosa e deve ser devolvida a um centro de assistência ou outro local de recolha para reciclagem. Se a nova bateria tiver a mesma indicação de problema que a original, solicite um teste do carregador num centro de assistência autorizado.

Atraso de bateria Quente/Fria

Alguns carregadores possuem uma funcionalidade de Atraso de Bateria Quente/Fria: quando o carregador detecta uma bateria quente, inicia automaticamente um Atraso de Bateria Quente, suspendendo o carregamento até a bateria arrefecer. Após a bateria arrefecer, o carregador comuta automaticamente para o modo de Carregamento da Bateria. Esta funcionalidade garante a autonomia máxima da bateria. A luz vermelha apresenta intermitências longas e, depois, curtas no modo de Atraso de Bateria Quente/Fria.

Deixar a bateria no carregador

O carregador e a bateria podem ser deixados ligados com o indicador de carga a mostrar «Bateria Carregada».

Baterias fracas: As baterias fracas irão continuar a funcionar mas não terão o mesmo desempenho.

Baterias avariadas: Este carregador não irá carregar uma bateria avariada. O carregador irá indicar uma bateria avariada ao não acender nenhuma luz ou ao apresentar problema na bateria ou carregador.

Nota: Isto também pode significar um problema com um carregador.

Problema na linha de alimentação

Alguns carregadores têm um indicador de problema na linha de alimentação. Quando o carregador é utilizado com algumas fontes de alimentação portáteis, como geradores, ou fontes que convertem CC para CA, o carregador por suspender temporariamente o funcionamento, piscando a luz vermelha com duas intermitências rápidas seguidas por uma pausa. Isto indica que a fonte de alimentação está fora dos limites.

Importantes notas de carregamento

1. Pode obter a autonomia máxima e o melhor desempenho se a bateria for carregada quando a temperatura do ar estiver entre 18–24 °C (65 °F e 75 °F). NÃO carregue a bateria com uma temperatura de ar inferior a +4,5 °C (+40 °F) ou superior a +40,5 °C (+105 °F). Isto é importante e irá evitar danos graves na bateria.
2. O carregador e a bateria podem ficar quentes durante o carregamento. Isto é o estado normal e não indica um problema. Para facilitar o arrefecimento da bateria após a utilização, evite colocar o carregador ou a bateria num ambiente quente como uma cabana de metal ou uma caravana não isolada.
3. Se a bateria não carregar correctamente:
 - a. Verifique o funcionamento da tomada ao ligar um candeeiro ou outro aparelho;
 - b. Verifique se a tomada está ligada a um interruptor de luz que desliga a alimentação quando desliga as luzes;
 - c. Mova o carregador e a bateria para um local onde a temperatura de ar ambiente é aproximadamente 18–24 °C (65 °F–75 °F);
 - d. Se os problemas de carregamento persistirem, leve a ferramenta, bateria e carregador a um centro de assistência local.
4. A bateria deve ser recarregada quando não consegue produzir alimentação suficiente em trabalhos que, previamente, eram realizados com facilidade. NÃO CONTINUE a utilizar nestas condições. Siga o procedimento de carregamento. Pode também carregar uma bateria parcialmente utilizada sempre que pretender, sem efeitos secundários na bateria.
5. Os materiais estranhos de natureza condutora como, mas não limitado a, pó de rectificação, aparas de metal, lâ de aço, folha de alumínio ou qualquer acumulação de partículas metálicas devem ser mantidas afastadas das cavidades do carregador. Desligue sempre o carregador da fonte de alimentação quando não existe uma bateria na cavidade. Desligue o carregador antes de tentar limpar.
6. Não congele ou mergulhe o carregador em água ou outros líquidos.

⚠ AVISO Perigo de choques. Não permita a entrada de qualquer líquido no carregador. Pode resultar em choques eléctricos.

⚠ AVISO: Nunca tente, por motivo algum, abrir a bateria. Se a estrutura plástica da bateria partir, devolva a um centro de assistência para reciclagem.

Importantes instruções de segurança adicionais para todas as baterias

Tipo de bateria

As CL3.C10J e CL3.C10S funcionam com uma bateria de 10.8 V.

Pode ser utilizada a bateria CL3.BA1015. Para mais informações, consulte os dados técnicos.

Recomendações de armazenamento

1. O melhor local de armazenamento é um local fresco e seco afastado da luz solar directa e calor ou frio excessivos. Para um desempenho e autonomia ideais da bateria, armazene as baterias à temperatura ambiente quando não são utilizadas.
2. Para um armazenamento longo, é aconselhável armazenar uma bateria totalmente carregada num local seco e fresco fora do carregador, para resultados ideais.

NOTA: As baterias não deve ser armazenadas completamente sem carga. A bateria terá de ser recarregada ante da utilização.

Etiquetas no carregador e bateria



Leia o manual de instruções antes de utilizar este equipamento.



Bateria a carregar.



Bateria carregada.



Suspensão do carregamento devido a bateria quente/fria.



Problema com a bateria ou o carregador.



Problema com o cabo de alimentação.



Não toque nos contactos com objectos condutores.



Não carregue baterias danificadas.



Utilize apenas baterias da FACOM. As baterias de outros fabricantes podem explodir, causando ferimentos e danos.



Não exponha o equipamento à água.



Mande substituir imediatamente quaisquer cabos danificados.



Carregue a bateria apenas com uma temperatura ambiente entre 4 °C e 40 °C.



Desfaça-se da bateria de uma forma ambientalmente responsável.



Não queime a pilha.



Carrega baterias de Li-Ion.



Consulte os Dados técnicos para ficar a saber o tempo de carregamento.



Apenas para uso dentro de casa.

GUARDE ESTAS INSTRUÇÕES PARA UTILIZAÇÃO FUTURA

Descrição (Fig. 2)

AVISO Nunca modifique a ferramenta eléctrica ou qualquer parte da mesma. Pode resultar em danos ou ferimentos pessoais.

- A. Gatilho
- B. Botão para a frente/trás
- C. Botão de libertação da bateria
- D. Bateria
- E. Luz de trabalho
- F. Bigorna
- G. Pega principal

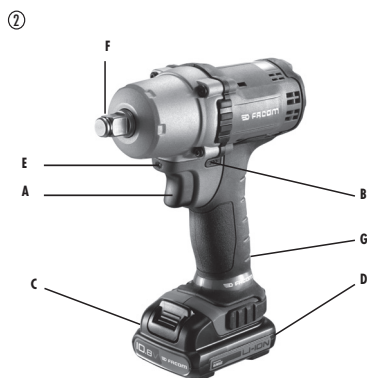

Utilização prevista

Estas chaves de impacto destinam-se a aplicações de impacto profissionais. A função de impacto torna esta ferramenta particularmente útil para fixadores metálicos.

NÃO utilize em condições húmidas ou na presença de líquidos ou gases inflamáveis. Estas chaves de impacto robustas são ferramentas eléctricas profissionais.

NÃO permita que as crianças entrem em contacto com a ferramenta. É necessária supervisão quando operadores inexperientes utilizam esta ferramenta.

Este produto não se destina a ser utilizado por pessoas (incluindo crianças) com capacidades físicas, sensoriais ou mentais reduzidas ou com falta de experiência e/ou de conhecimento ou aptidões a menos que sejam vigiadas por uma pessoa responsável pela sua segurança. As crianças não devem ser deixadas sozinhas a brincar com este produto.

Segurança eléctrica

O motor eléctrico foi concebido apenas para uma tensão. Verifique sempre que a tensão da bateria corresponde à tensão na placa de características. Além disso, certifique-se de que a tensão do carregador corresponde à da alimentação eléctrica.

O carregador FACOM possui isolamento duplo de acordo com EN 60335; por isso, não é necessária qualquer ligação à terra.



Se o cabo de alimentação estiver danificado, tem que ser substituído por um cabo especialmente preparado, disponível através da organização de assistência FACOM.

Substituição da ficha de alimentação (Apenas Reino Unido e Irlanda)

Se for necessário instalar uma nova ficha de alimentação:

- Eliminação adequada da ficha antiga.
- Ligue a ficha castanha ao terminal com corrente na ficha.
- Ligue a ficha azul ao terminal neutro.

⚠ AVISO Não deve ser efectuada qualquer ligação ao terminal de ligação à terra.

Siga as instruções de encaixe fornecidas com a ficha de boa qualidade. Fusível recomendado: 3A.

Utilizar um cabo de extensão

Um cabo de extensão não deve ser utilizado a menos que seja absolutamente necessário. A utilização de um cabo de extensão aprovado e adequado para a entrada de alimentação do carregador. O tamanho mínimo de condutor é 1mm²; o comprimento máximo é 30m.

Ao utilizar um carreto de cabo, desbobine sempre o cabo por completo.

Funcionamento

⚠ AVISO: Cumpra sempre as instruções de segurança e os regulamentos aplicáveis.

⚠ AVISO Para reduzir o risco de ferimentos pessoais graves, coloque o botão para a frente/trás na posição de bloqueio ou desligue a ferramenta e desligue a bateria antes de efectuar quaisquer regulações ou remover/instalar acessórios. Um arranque accidental pode causar ferimentos.

⚠ AVISO Utilize apenas baterias e carregadores FACOM.

Instalar e remover a bateria (Fig. 3)

NOTA: Certifique-se de que a bateria está totalmente carregada.

Para instalar a bateria (D) na pega da ferramenta, alinhe a bateria com as calhas no interior da pega da ferramenta e deslize-a na direcção da pega até a bateria encaixar na ferramenta e certifique-se de que está bem presa.

Para remover a bateria da ferramenta, prima o botão de libertação (C) e tire a bateria da pega da ferramenta. Introduza-a no carregador, conforme descrito na secção do carregador deste manual.



Gatilho de velocidade variável (Fig. 2)

Para ligar a ferramenta, prima o gatilho (A). Para desligar a ferramenta, solte o gatilho. A sua ferramenta está equipada com um travão. A bigorna irá parar quando o gatilho for totalmente libertado. O gatilho de velocidade variável permite seleccionar a melhor velocidade para uma aplicação em particular. Quanto mais premir o gatilho, mais rápida a ferramenta irá funcionar. Para uma vida útil máxima da ferramenta, utilize apenas a velocidade variável para fazer furos ou para fixadores.

NOTA: A utilização contínua no intervalo de velocidade variável não é recomendada. Pode danificar o gatilho e deve ser evitada.

Botão de controlo para a frente/trás (Fig. 2)

Um botão de controlo para a frente/trás (B) determina a direcção da ferramenta e também funciona como um botão de bloqueio. Para seleccionar a rotação para a frente, solte o gatilho e prima o botão de controlo para a frente/trás no lado direito da ferramenta. Para seleccionar para trás, prima o botão de controlo para a frente/trás no lado esquerdo da ferramenta. A posição central do botão de controlo bloqueia a ferramenta na posição OFF. Ao alterar a posição do botão de controlo, certifique-se de que o gatilho é solto.

NOTA: A primeira vez que liga a ferramenta após alterar o sentido de rotação, pode ouvir um clique aquando do arranque. Isto é normal e não indica um problema.

Posição correcta da mão (Fig. 2,4)

⚠ **AVISO:** Para reduzir o risco de ferimentos pessoais graves, use SEMPRE uma posição correcta da mão, conforme mostrado.

⚠ **AVISO:** Para reduzir o risco de ferimentos pessoais graves, segure SEMPRE bem em antecipação a uma reacção repentina. Uma posição correcta da mão requer uma mão na pega principal (G).



Luz de trabalho (Fig. 2,5)

Existe uma luz de trabalho E situada acima do gatilho (A). A luz de trabalho é activada quando o gatilho é premido e irá desligar-se automaticamente após soltar o gatilho. Se o gatilho for premido continuamente, a luz de trabalho irá permanecer ligada.

NOTA: A luz de trabalho é para iluminar a superfície de trabalho imediato e não se destina a ser utilizada como uma lanterna.

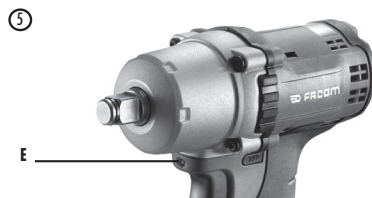

Bigorna com anel de fixação (Fig. 2, 6)

⚠ **AVISO:** Utilize apenas encaixes de impacto. Os encaixes de não impacto podem quebrar e causar uma condição 6 perigosa. Inspeccione o encaixe antes de utilizar para garantir que não contém fissuras.

Coloque o botão para a frente/trás (B) na posição bloqueada (central) ou retire a bateria antes de substituir os acessórios.

Para instalar um encaixe na bigorna com anel de fixação, pressione firmemente o encaixe na bigorna (F). O anel de fixação (K) comprime para permitir ao encaixe deslizar. Após o encaixe ser instalado, o anel de fixação aplica pressão para ajudar a proporcionar retenção da chave de roquete.

Para remover uma chave de roquete, agarre a chave de roquete e retire-a firmemente.

ATENÇÃO: Inspeccione as bigornas e os anéis de porco antes da utilização. Os dados em falta ou danificados devem ser substituídos antes da utilização.

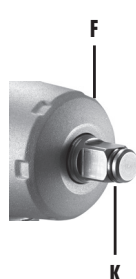

ESPECIFICAÇÕES

Referência	Quadrado movimentador	Impactos / minuto	Binário máximo	Nível de Som						Nível de Vibrações m/s^2	
				Pressão dB(A)		Potência dB(A)		Pressão dB(C)			
	in		N.m		k*		k*		k*		k**
CL3.C10J	3/8	1900	200	88	3	99	3	111	3	11.1	3
CL3.C10S	1/2	1900	270	88	3	99	3	111	3	11.1	3

Referência	Velocidade em vazio	Peso	Dimensões
	tr/min	kg	mm
CL3.C10J	1700	1.2	171 X 64 X 181
CL3.C10S	1700	1.2	171 X 64 X 181

* k = incerteza de medição em dB

** k = incerteza de medição em m/s^2

⚠ CUIDADO: Certifique-se de que o fixador e/ou sistema suporta o nível de binário gerado pela ferramenta. O binário excessivo pode causar avarias e possíveis ferimentos pessoais.

1. Coloque o encaixe na cabeça do fixador. Mantenha a ferramenta apontada para o fixador.
2. Prima o interruptor para iniciar a operação. Verifique sempre o binário com uma chave dinamométrica, uma vez que o binário de aperto é afectado por muitos factores, incluindo os seguintes:
 - **Tensão:** A baixa tensão, devido a uma bateria quase descarregada, irá reduzir o binário de aperto.
 - **Tamanho do encaixe:** A não utilização do tamanho correcto do encaixe irá causar uma redução no binário de aperto.
 - **Tamanho do parafuso:** Os diâmetros de parafusos maiores requerem, normalmente, um binário de aperto superior. O binário de aperto também irá variar de acordo com o comprimento, classe e coeficiente de binário.
 - **Parafuso:** Certifique-se de que todas as roscas estão isentas de ferrugem e outros detritos para permitir um binário de aperto adequado.
 - **Material:** O tipo de material e o acabamento da superfície do material irá afectar o binário de aperto.
 - **Tempo de aperto:** Um tempo de aperto mais longo resulta num binário de aperto superior. Utilizar um tempo de aperto maior do que o recomendado pode causar sobre-tensão ou danos nos fixadores.

Manutenção

A sua ferramenta eléctrica FACOM foi concebida para funcionar durante um longo período de tempo com um mínimo de manutenção. Um funcionamento satisfatório contínuo depende de uma manutenção e adequada e de uma limpeza regular.

⚠ AVISO Para reduzir o risco de ferimentos pessoais graves, coloque o botão para a frente/trás na posição de bloqueio ou desligue a ferramenta e desligue a bateria antes de efectuar quaisquer regulações ou remover/instalar acessórios.

Lubrificação

A ferramenta eléctrica não necessita de lubrificação adicional.

Limpeza

⚠ AVISO Nunca utilize solventes ou outros químicos abrasivos para limpeza das peças não metálicas da ferramenta. Estes químicos podem enfraquecer os materiais plásticos utilizados nestas peças. Utilize um pano humedecido apenas com água e sabão. Nunca permita a entrada de líquidos na ferramenta; nunca mergulhe qualquer parte da ferramenta num líquido.

Instruções de limpeza do carregador

⚠ AVISO Perigo de choques. Desligue o carregador da tomada CA antes da limpeza. A sujidade e a gordura podem ser removidas do exterior do carregador utilizando um pano ou uma escova suave não metálica. Não utilize água ou quaisquer soluções de limpeza.

Acessórios

⚠️ AVISO Uma vez que os acessórios, que não aqueles oferecidos pela FACOM, não foram testados com este produto, a utilização desses acessórios com esta ferramenta pode ser perigosa. Para reduzir o risco de ferimentos, apenas devem ser utilizados acessórios recomendados pela FACOM com este produto.

Consulte o seu fornecedor para mais informações sobre os acessórios adequados.

⚠️ AVISO: Utilize apenas acessórios de impacto. Os acessórios de não impacto podem quebrar e causar uma condição perigosa. Inspeccione os acessórios antes da utilização para garantir que não possuem fissuras.

Reparações

O carregador e a bateria não necessitam de manutenção. Não existem peças a reparar no interior do carregador ou da bateria. Para garantir **SEGURANÇA** e **FIABILIDADE** do produto, as reparações, manutenção e regulações (incluindo inspecção e substituição da escova) devem ser efectuadas por um centro de assistência autorizado FACOM ou outros funcionários de assistência qualificados. Use sempre peças sobresselentes idênticas.

Proteger o ambiente

ELIMINAÇÃO DESTE ARTIGO

Caro/a,

Se em qualquer altura decidir que pretende ver-se livre deste artigo, não se esqueça que muitos dos seus componentes constituem materiais valiosos que podem ser reciclados.

Não deite para o lixo e verifique junto das autoridades locais quais as instalações de reciclagem existentes na sua área.



A recolha separada do produto e embalagem usados permite reciclar e voltar a utilizar os materiais. A reutilização dos materiais reciclados ajuda a evitar a poluição ambiental e reduz a procura por matérias-primas.

Bateria recarregável



Esta bateria de longa autonomia tem que ser recarregada quando não produz alimentação suficiente em trabalhos que, previamente, eram realizados com facilidade. No final da sua vida útil, elimine-a respeitando o nosso ambiente:

- Esgote a bateria por completo, de seguida, retire-a da ferramenta.
- As células de iões de lítio são recicláveis. Leve-as ao seu fornecedor ou a uma estação de reciclagem local. As baterias recolhidas serão recicladas ou eliminadas adequadamente.

Serviço pós-venda

- Para qualquer dúvida ou intervenção na máquina, contacte o seu distribuidor FACOM.

Garantia

As ferramentas eléctricas FACOM possuem uma garantia de 24 meses a partir da data de compra contra quaisquer avarias ou defeitos de fabrico.

Os acessórios, peças de desgaste, carregador e baterias FACOM são abrangidos pela garantia legalmente aplicada.

Esta garantia não abrange os casos seguintes: desgaste normal, incumprimento das instruções de utilização e directrizes de segurança, utilização não convencional ou abusiva da ferramenta, sobrecarga da ferramenta, falta de assistência ou manutenção, intrusão de corpos estranhos, ferramenta que foram desmontadas ou modificadas ou com vestígios de impactos (amolgadelas, fissuras ou tampas partidas...), utilização com fraca qualidade ou acessórios não compatíveis.

Para utilizar a garantia, forneça: a ferramenta com o número de série assim como a factura original legível e sem marcas que comprova o produto e a data de compra.

Condições detalhadas da aplicação da garantia: contacte o seu distribuidor.

DECLARAÇÃO CE DE CONFORMIDADE

NÓS, FACOM S.A.S., 6/8 RUE GUSTAVE EIFFEL - BP 99 - 91 423 MORANGIS CEDEX FRANCE, DECLARAMOS SOB NOSSA PRÓPRIA RESPONSABILIDADE QUE O PRODUTO **CL3.C10J & CL3.C10S** - KIT CHAVE DE IMPACTO 10.8V - 3/8" & 1/2" MARCA FACOM

- ESTÁ EM CONFORMIDADE COM AS DISPOSIÇÕES DA **DIRECTIVA «MÁQUINAS» 2006/42/CE**, EN60745-1, EN60745-2-2

- EM CONFORMIDADE COM A DIRECTIVA 2004/108/CE, 2011/65/UE

20.04.2013

O DIRECTOR DE QUALIDADE FACOM

A handwritten signature in black ink, appearing to be 'E. MIN', is written over a horizontal line.

E. MIN



Definicje: Wytyczne dotyczące bezpieczeństwa

Poniższe definicje określają poziom powagi każdego z ostrzeżeń. Czytając niniejszą instrukcję, należy zwracać uwagę na te symbole.

 **NIEBEZPIECZENSTWO:** Oznacza wyjątkowo niebezpieczną sytuację, która, jeżeli się do niej dopuści, **skutkować będzie** śmiercią lub poważnymi obrażeniami.

 **OSTRZEŻENIE:** Oznacza potencjalnie niebezpieczną sytuację, która, jeżeli się do niej dopuści, **może skutkować** śmiercią lub poważnymi obrażeniami.

 **OSTROŻNIE:** Oznacza potencjalnie niebezpieczną sytuację, która, jeżeli się do niej dopuści, **może skutkować niewielkimi lub umiarkowanymi obrażeniami.**

UWAGA: Oznacza sytuacje, **niezwiązane z obrażeniami ciała**, które, jeżeli się do nich dopuści, **mogą skutkować uszkodzami materialnymi.**

 Oznacza ryzyko porażenia elektrycznego

 Oznacza zagrożenie pożarem

 **OSTRZEŻENIE:** Aby zmniejszyć ryzyko obrażeń, należy przeczytać instrukcję obsługi.

Ogólne ostrzeżenia dotyczące elektronarzędzi

 **OSTRZEŻENIE! Przeczytać wszystkie ostrzeżenia i instrukcje. Niezastosowanie się do ostrzeżeń i instrukcji może spowodować porażenie** elektryczne, pożar i/lub poważne obrażenia.

NINIEJSZE OSTRZEŻENIA I INSTRUKCJĘ NALEŻY ZACHOWAĆ DLA PÓŹNIEJSZEGO WYKORZYSTANIA

Określenie „elektonarzędzie” w ostrzeżeniach odnosi się do narzędzi zasilanych z sieci (przewodowych) lub z akumulatorów (bezprowadowych).

1) Bezpieczeństwo miejsca pracy

- Utrzymywać miejsce pracy w czystości i zapewnić dobre oświetlenie. Miejsca nieuporządkowane i ciemne zwiększają prawdopodobieństwo wypadku.
- Nie używać elektronarzędzi w atmosferze wybuchowej, takiej jak obecność łatwopalnych cieczy, gazów lub pyłów. Elektronarzędzia mogą generować iskry, które mogą zapalić pył lub opary.
- Podczas pracy z użyciem elektronarzędzia, trzymać dzieci i osoby postronne w oddaleniu. Rozproszenie uwagi może spowodować utratę kontroli.

2) Bezpieczeństwo elektryczne

- Wtyczka elektronarzędzia musi pasować do gniazdka. Nigdy nie zmieniać wtyczki w żaden sposób. Nie używać żadnych wtyczek przejściowych z elektronarzędziami uziemionymi. Niezmodyfikowane wtyczki pasujące do gniazdek zmniejszają ryzyko porażenia elektrycznego.
- Unikać kontaktu części ciała z elementami uziemionymi, takimi jak rury, grzejniki, półki i lodówki. W przypadku zetknięcia się ciała z uziemieniem wzrasta ryzyko porażenia elektrycznego.
- Nie wystawiać elektronarzędzi na deszcz i nie używać ich podczas deszczu ani w warunkach mokrych. Przedostanie się wody do wnętrza elektronarzędzia zwiększa ryzyko porażenia elektrycznego.
- Nie ciągnąć za kabel. Nigdy nie używać kabla do przenoszenia, przyciągania lub odłączania elektronarzędzia z gniazdka. Chronić kabel przed ciepłem, olejem ostrymi krawędziami i ruchomymi częściami. Uszkodzony lub zaplątany kabel zwiększa ryzyko porażenia elektrycznego.
- Podczas pracy z użyciem elektronarzędzia na zewnątrz, używać przedłużacza przystosowanego do użytku na zewnątrz. Używanie kabla przystosowanego do użytku na zewnątrz zmniejsza ryzyko porażenia elektrycznego.

- f) Podczas korzystania z elektronarzędzia w miejscu wilgotnym, konieczne jest korzystanie z zasilania zabezpieczonego wyłącznikiem różnicowoprądowym. Stosowanie wyłącznika różnicowoprądowego zmniejsza ryzyko porażenia elektrycznego.

3) Bezpieczeństwo osobiste

- a) Zachować ostrożność, zwracać uwagę na wykonywane czynności i zachować zdrowy rozsądek podczas obsługi elektronarzędzia. Nie używać elektronarzędzi pod wpływem narkotyków, alkoholu lub leków. Chwila nieuwagi podczas obsługi elektronarzędzia może spowodować poważne obrażenia ciała.
- b) Stosować odpowiednie indywidualne środki ochrony. Zawsze zakładać ochronę oczu. Środki ochrony, takie jak maska przeciwpyłowa, niepoślizgowe obuwie ochronne, kask lub ochrona słuchu, stosowane we właściwy sposób, zmniejszają zagrożenie dla zdrowia.
- c) Zapobiegać przypadkowemu uruchomieniu. Przed podłączeniem do zasilania i/lub do akumulatora, podniesieniem lub przeniesieniem narzędzia sprawdzać, czy wyłącznik jest wyłączony. Przenoszenie elektronarzędzi przy jednoczesnym trzymaniu palca na włączniku lub podłączanie zasilania z włączonym włącznikiem zwiększa prawdopodobieństwo wypadku.
- d) Przed włączeniem narzędzia zdejmować klucz regulacyjny. Klucz pozostawiony na obracającej się części elektronarzędzia może spowodować obrażenia.
- e) Zachowywać równowagę. Utrzymywać prawidłowe oparcie i równowagę przez cały czas. Umożliwia to lepsze kontrolowanie elektronarzędzia w nieoczekiwanych sytuacjach.
- f) Zakładać właściwą odzież. Nie zakładać luźnych ubrań ani biżuterii. Włosy, odzież i rękawice należy trzymać z dala od ruchomych części. Luźna odzież, biżuteria lub długie włosy mogą zostać chwyczone przez ruchome części.
- g) Jeżeli urządzenia są przewidziane do podłączenia wyciągu pyłów, należy sprawdzić, czy są one podłączone i prawidłowo użytkowane. Stosowanie wyciągu pyłów ogranicza zagrożenia związane z pyłem.

4) Użytkowanie elektronarzędzi i dbałość o nie

- a) Nie przeciążać elektronarzędzi. Używać elektronarzędzia odpowiedniego do zastosowania. Prawidłowe elektronarzędzie umożliwi lepsze i bezpieczniejsze wykonanie pracy z wydajnością, dla jakiej zostało zaprojektowane.
- b) Nie używać elektronarzędzia, jeśli wyłącznik nie włącza go i nie wyłącza. Wszystkie elektronarzędzia, którymi nie można sterować za pomocą wyłącznika należy naprawić.
- c) Wyjąć wtyczkę z gniazda zasilania i/lub akumulator z elektronarzędzia przed rozpoczęciem regulacji, wymiany akcesoriów lub przechowywaniem elektronarzędzi. Te środki zapobiegawcze zmniejszają ryzyko przypadkowego uruchomienia elektronarzędzia.
- d) Nieużywane elektronarzędzia przechowywać poza zasięgiem dzieci i nie pozwalać osobom nieznającym elektronarzędzi lub niniejszej instrukcji na obsługę elektronarzędzia. Elektronarzędzia w rękach nieprzeszkolonych użytkowników są niebezpieczne.
- e) Elektronarzędzia należy konserwować. Sprawdzać ustawienie części ruchomych, ich uchwyty, uszkodzenia części i ich uchwyty oraz inne elementy, które mogą mieć wpływ na działanie narzędzia. W przypadku stwierdzenia uszkodzeń, elektronarzędzie przed użyciem należy naprawić. Wiele wypadków powodowanych jest przez elektronarzędzia nieprawidłowo utrzymywane.
- f) Zachowywać narzędzia tnące w stanie naostrzonym i w czystości. Prawidłowo utrzymane narzędzia tnące z ostrymi ostrzami trudniej się zakleszczają i są łatwiejsze do kontrolowania.
- g) Używać elektronarzędzi, akcesoriów, końcówek itp. zgodnie z niniejszą instrukcją, uwzględniając warunki pracy i rodzaj wykonywanych prac. Użycie elektronarzędzi do celów innych, niż ich przeznaczenie może spowodować sytuacje niebezpieczne.

5) Użytkowanie narzędzi akumulatorowych i dbałość o nie

- a) Ładować wyłącznie za pomocą ładowarki określonej przez producenta. Ładowarka odpowiednia dla danego rodzaju akumulatorów może powodować zagrożenie pożarowe podczas używania z innym rodzajem akumulatorów.
- b) Używać elektronarzędzi wyłącznie z odpowiednimi akumulatorami. Użycie innych akumulatorów może zagrażać obrażeniami lub pożarem.
- c) Jeżeli akumulator nie jest używany, przechowywać go z dala od metalowych przedmiotów, takich jak spinacze do papieru, monety, klucze, gwoździe, śruby i inne małe przedmioty metalowe, które mogą powodować zetknięcie styków ze sobą. Zwarcie ze sobą styków akumulatora może spowodować poparzenia lub pożar.
- d) W warunkach nadmiernego wykorzystywania akumulatora, może z niego wypłynąć elektrolit; unikać kontaktu. W razie przypadkowego kontaktu, słuć wodą. W przypadku kontaktu elektrolitu z oczami, wezwać pomoc lekarską. Elektrolit wpływający z akumulatora może powodować podrażnienia lub poparzenia.

6) Obsługa serwisowa

- a) Elektronarzędzia muszą być serwisowane przez wykwalifikowanego technika, stosującego wyłącznie oryginalne części zamienne. Zapewni to zachowanie bezpieczeństwa elektronarzędzia.

Dodatkowe specjalne zasady bezpieczeństwa

- Jeżeli element mocujący może zetknąć się z niewidocznym przewodem, podczas pracy trzymać elektronarzędzie za izolowane powierzchni chwytu. Elementy mocujące stykające się z przewodami pod napięciem mogą przekazać to napięcie do elektronarzędzia i spowodować porażenie elektryczne operatora.
- Do zamocowania i zabezpieczenia obrabianego elementu do stabilnej platformy używać zacisków lub innego praktycznego sposobu. Przytrzymywanie elementu ręką lub dociskanie do ciała nie jest pewne i może prowadzić do utraty kontroli.
- Stosować okulary ochronne lub inną ochronę oczu. Kucie lub wiercenie może powodować odpryski wiórów. Odprysnięte elementy mogą spowodować trwałe uszkodzenie wzroku.
- Wierćta, uchwyty i narzędzia rozgrzewają się podczas pracy. Przed ich dotknięciem założyć rękawice.
- Wyloty powietrza często zakrywają elementy ruchome i dlatego należy ich unikać. Luźna odzież, biżuteria lub długie włosy mogą zostać chwyczone przez ruchome części.

Ryzyka resztkowe

Mimo stosowania odpowiednich przepisów w zakresie bezpieczeństwa oraz zamontowania urządzeń zabezpieczających, nie można uniknąć pewnych ryzyk resztkowych. Są nimi:

- Uszkodzenie słuchu,
- Ryzyko obrażeń spowodowanych wyrzucanymi cząstkami,
- Ryzyko poparzeń przez akcesoria, które stają się gorące podczas pracy,
- Ryzyko obrażeń spowodowanych przedłużonym użytkowaniem.

⚠️ OSTRZEŻENIE: ZAWSZE nosić okulary ochronne. Okulary do użytku codziennego **NIE** są okularami ochronnymi. Jeśli praca z narzędziem powoduje kurz, używać maski przeciwpyłowej. **ZAWSZE STOSOWAĆ ATESTOWANE ŚRODKI OCHRONY.**

⚠️ OSTRZEŻENIE: Niektóre pyły wytwarzane podczas piaskowania, piłowania, szlifowania, wiercenia i innych prac budowlanych zawierają substancje chemiczne znane jako rakotwórcze, powodujące uszkodzenia płodu lub inne zagrożenia dla reprodukcji. Przykładami takich substancji są:







- otów z farb na bazie ołowiu,
- krystaliczny krzem z cegieł, cementu i innych produktów murarskich,
- arsenik i chrom z chemicznie impregnowanego drewna.

Zagrożenia spowodowane narażeniami tego typu są zmienne w zależności od częstotliwości wykonywania prac tego rodzaju. Aby zmniejszyć narażenie na te substancje chemiczne: pracować w miejscach odpowiednio przewietrzanych i korzystać z atestowanych środków ochrony, takich jak maski przeciwpyłowe specjalnie przeznaczone do filtrowania cząstek mikroskopijnych.

• **Unikać przedłużonego narażenia na kontakt z pyłem pochodzącym z piaskowania, piłowania, szlifowania, wiercenia i innych prac budowlanych. Zakładać odzież ochronną, a zabrudzone miejsca myć mydłem i wodą.** Dostanie się pyłu do ust, oczu lub osadzenie się na skórze, zwiększa absorpcję szkodliwych substancji chemicznych.

⚠️ OSTROŻNIE: Nieużywane narzędzia należy układać na boku, na stabilnej powierzchni, na której nie występuje zagrożenie włączeniem ani upadkiem. Niektóre narzędzia z dużymi akumulatorami stoją na akumulatorze w położeniu pionowym, ale łatwo można je przewrócić.

- etykieta na narzędziu może zawierać następujące symbole. Symbole i ich definicje są następujące:

V	wolty	W	waty
Hz	herce		prąd zmienny
min	minuty		prąd zmienny lub stały
	prąd stały	no	prędkość bez obciążenia
	Budowa klasy I (uziemia)		styk uziemienia
	Budowa klasy II (podwójnie izolowana)		symbol ostrzegawczy
.../min	na minutę	RPM	obrotów na minutę
IPM	udarów na minutę	BPM	uderzeń na minutę
A	ampery		

Ważne instrukcje dotyczące bezpieczeństwa dla wszystkich akumulatorów

Podczas zamawiania akumulatorów do wymiany, należy podać numer katalogowy i napięcie. Po wyjęciu z opakowania akumulator nie jest całkowicie naładowany. Przed użyciem akumulatora i ładowarki należy przeczytać poniższe instrukcje dotyczące bezpieczeństwa. Następnie postępować zgodnie z opisanymi procedurami ładowania.

PRZECZYTAĆ CAŁĄ INSTRUKCJĘ

- Nie ładować ani nie używać akumulatorów atmosferyze wybuchowej, takiej jak obecność łatwopalnych cieczy, gazów lub pyłów. Wkładanie lub wyjmowanie akumulatora z ładowarki może spowodować zapłon pyłu lub oparów.
- NIGDY nie wciskać akumulatora do ładowarki na siłę. NIE dokonywać żadnych modyfikacji akumulatora w celu dopasowania go do niekompatybilnej ładowarki, ponieważ uszkodzenie akumulatora może spowodować poważne obrażenia.
- Akumulatory należy ładować wyłącznie za pomocą ładowarek FACOM.
- NIE spryskiwać ani nie zanurzać w wodzie ani w innych cieczach.
- Nie przechowywać ani nie używać narzędzi ani akumulatorów w miejscach, w których temperatura może przekroczyć 40°C (105°F) (takich jak wiaty zewnętrzne lub budynki stalowe w lecie).
- Dla uzyskania lepszych wyników, przed użyciem upewnić się, że akumulator jest całkowicie naładowany.

UWAGA: nie przechowywać akumulatorów w narzędziu z włącznikiem zablokowanym w pozycji włączonej. Nigdy nie zaklejać taśmą włącznika w pozycji Wł.

⚠️ OSTRZEŻENIE: Zagrożenie pożarowe. Nigdy nie próbować pod żadnym pozorem otwierać akumulatora. Jeżeli obudowa akumulatora jest pęknięta lub uszkodzona, nie wkładać akumulatora do ładowarki. Nie zgniatać, upuszczać ani uszkadzać akumulatorów. Nie używać akumulatora ani ładowarki, które zostały mocno uderzone, upadły, zostały rzucone lub uszkodzone w inny sposób (np. przebite gwoździem, uderzone młotkiem, nadepnięte). Uszkodzone akumulatory należy odesłać do serwisu w celu recyklingu.

⚠️ OSTRZEŻENIE: Zagrożenie pożarowe. Akumulatorów nie należy przechowywać ani przenosić tak, by przedmioty metalowe mogły zetknąć ze sobą odkryte styki. Przykładowo, nie wkładać akumulatorów do fartuchów, kieszeni, skrzynek z narzędziami, skrzynek z zestawami produktów, szuflad itp., w których mogą znajdować się gwoździe luzem, śruby, klucze itp. Przenoszenie akumulatorów może spowodować pożar, jeżeli styki akumulatora przypadkowo zetkną się z materiałami przewodzącymi, takimi jak klucze, monety, narzędzia ręczne itp.

⚠️ OSTROŻNIE: Nieużywane narzędzia należy układać na boku, na stabilnej powierzchni, na której nie występuje zagrożenie włączeniem ani upadkiem. Niektóre narzędzia z dużymi akumulatorami stoją na akumulatorze w położeniu pionowym, ale łatwo można je przewrócić.

Specjalne instrukcje bezpieczeństwa dla akumulatorów litowo-jonowych (li-ion)

- Nie spalać akumulatora, nawet jeżeli jest on poważnie uszkodzony lub całkowicie zużyty. Akumulator w ogniu może wybuchnąć. Podczas spalania akumulatorów litowo-jonowych powstają toksyczne dymy i substancje.
- Jeżeli zawartość akumulatora zetknie się ze skórą, natychmiast umyć ten obszar łagodnym mydłem i wodą. Jeżeli elektrolit z akumulatora dostanie się do oka, płukać otwarte oko wodą przez 15 minut lub do chwili ustania podrażnienia. W razie potrzeby skorzystania z pomocy medycznej, elektrolit akumulatora składa się z mieszanek płynnych węglanów organicznych i soli litu.
- Zawartość otwartych ogniw akumulatora może powodować podrażnienie dróg oddechowych. Zapewnić dostęp świeżego powietrza. Jeżeli objawy nie znikną, zasięgnąć porady lekarza.

⚠️ OSTRZEŻENIE: Zagrożenie poparzeniem. Elektrolit akumulatora wystawiony na działanie isker lub płomieni może być palny.

Ważne instrukcje dotyczące bezpieczeństwa dla wszystkich ładowarek akumulatorów

INSTRUKCJE NALEŻY ZACHOWAĆ Niniejsza instrukcja zawiera ważne instrukcje dotyczące bezpieczeństwa i obsługi ładowarek akumulatorów.

- Przed użyciem ładowarki przeczytać wszystkie instrukcje i ostrzeżenia na ładowarce, akumulatorze i produkcie wykorzystującym akumulator.

⚠️ OSTRZEŻENIE: Zagrożenie porażeniem. Nie dopuszczać do przedostania się żadnych płynów do wnętrza ładowarki. Może to spowodować porażenie elektryczne.

⚠️ OSTROŻNIE: Zagrożenie poparzeniem. Aby zmniejszyć ryzyko obrażeń, należy używać wyłącznie akumulatorów

FACOM. Inne typy akumulatorów mogą wybuchnąć powodując obrażenia i szkody.

OSTROŻNIE: Dzieci powinny znajdować się pod opieką, aby nie dopuścić do używania przez nie urządzenia jako zabawki.

UWAGA: W niektórych warunkach, ładowarka podłączona do zasilania może ulec zwarciu przez ciało obce. Ciała obce przewodzące, takie jak (lista niepełna) pył ze szlifowania, wióry metalowe, wełna stalowa, folia aluminiowa lub wszelkie nagromadzenia cząstek metalowych należy utrzymywać z dala od zagłębienia ładowarki. Jeżeli w zagłębieniu ładowarki nie znajduje się akumulator, ładowarkę należy odłączać od zasilania. Przed rozpoczęciem czyszczenia ładowarkę należy odłączyć od zasilania.

- NIE próbować ładować akumulatorów za pomocą ładowarek innych niż podane w niniejszej instrukcji. Ładowarka i akumulator są specjalnie zaprojektowane do działania wspólnego.
- Ładowarki te są przeznaczone wyłącznie do ładowania akumulatorów FACOM. Każde inne użycie może wywołać zagrożenie pożarem lub porażeniem elektrycznym.
- Nie wystawiać ładowarki na deszcz ani śnieg.
- Aby odłączyć ładowarkę od zasilania, ciągnąc za wtyczkę a nie za przewód. Zmniejsza to ryzyko uszkodzenia wtyczki elektrycznej i przewodu.
- Upewnić się, że przewód jest umieszczony w taki sposób, że nie można na nim stanąć, potknąć się o niego ani narazić go w inny sposób na uszkodzenie lub naprężenie.
- Nie używać przedłużaczy, chyba że jest to absolutnie konieczne. Użycie niewłaściwego przedłużacza może wywołać zagrożenie pożarem lub porażeniem elektrycznym.
- Podczas pracy z użyciem elektronarzędzia na zewnątrz, używać przedłużacza przystosowanego do użytku na zewnątrz. Używanie kabla przystosowanego do użytku na zewnątrz zmniejsza ryzyko porażenia elektrycznego.
- Nie blokować szczelin wentylacyjnych w ładowarce. Szczeliny wentylacyjne znajdują się u góry i na bokach ładowarki. Ładowarkę umieszczać z dala od źródeł ciepła.
- Nie używać ładowarki z uszkodzonym przewodem lub wtyczką – należy je oddać do natychmiastowej wymiany.
- Nie używać ładowarki, jeżeli została mocno uderzona, upadła lub została uszkodzona w inny sposób. Należy ją oddać do autoryzowanego serwisu.
- Nie rozmontowywać ładowarki; jeżeli konieczna jest naprawa lub serwis, należy oddać ją do autoryzowanego serwisu. Niepoprawne złożenie może wywołać zagrożenie porażeniem elektrycznym lub pożarem.
- Jeżeli przewód zasilający jest uszkodzony, w celu uniknięcia niebezpieczeństwa, musi on zostać wymieniony przez producenta, pracownika jego serwisu lub osobę podobnie wykwalifikowaną.
- Przed czyszczeniem, wyłączyć ładowarkę z gniazda. Zmniejsza to ryzyko porażenia elektrycznego. Wyjęcie akumulatora nie zmniejsza ryzyka.
- NIGDY nie próbować łączyć ze sobą 2 ładowarek.
- Ładowarka jest przeznaczona do zasilania standardowym napięciem 230 V z domowej instalacji elektrycznej. Nie próbować stosować innych napięć. Niniejsza uwaga nie ma zastosowania do ładowarek samochodowych.

INSTRUKCJE NALEŻY ZACHOWAĆ

Ładowarki

Niniejsza ładowarka nie wymaga żadnych regulacji i jest zaprojektowana tak, by była możliwie najłatwiejsza w obsłudze.

Procedura ładowania (Rys. 1)

1. Przed włożeniem akumulatora podłączyć ładowarkę do odpowiedniego gniazda.
2. Włożyć akumulator (D) do ładowarki tak, jak pokazano na Rysunku 1, pamiętając o włożeniu akumulatora do oporu. Czerwona lampka (ładowania) zacznie migać wskazując, że ładowanie rozpoczęło się.
3. Zakończenie ładowania sygnalizowane jest ciągłym świeceniem lampki. Akumulator jest całkowicie naładowany i można go używać lub pozostawić w ładowarce.

UWAGA: Aby zapewnić maksymalne osiągi i żywotność akumulatorów litowo-jonowych, przed pierwszym użyciem należy je całkowicie naładować.



Działanie lampki sygnalizacyjnej



ŁADOWANIE
AKUMULATORA



AKUMULATOR
NAŁADOWANY



OPÓŹNIENIE CIEPŁO/ZIMNO

PROBLEM Z AKUMULATOREM
LUB ŁADOWARKĄ

PROBLEM Z ZASILANIEM

Wskaźniki naładowania

Niektóre ładowarki są przeznaczone do wykrywania pewnych problemów, które mogą występować w akumulatorach. Wykrycie problemu jest wskazywane szybkim miganiem czerwonej lampki sygnalizacyjnej. W takim przypadku należy ponownie włożyć akumulator do ładowarki. Jeżeli problem nie zniknie, wykonać próbę z innym akumulatorem, by sprawdzić czy ładowarka nie jest uszkodzona. Jeżeli nowy akumulator ładuje się prawidłowo, oznacza to że akumulator oryginalny jest uszkodzony i należy go odesłać do serwisu lub innego ośrodka odbioru w celu poddania recyklingowi. Jeżeli z nowym akumulatorem występuje takie samo wskazanie problemu, należy oddać ładowarkę do sprawdzenia w autoryzowanym serwisie.

Opóźnienie ciepło/zimno

Niektóre ładowarki są wyposażone w funkcję opóźnienia ciepło/zimno: kiedy ładowarka wykryje, że akumulator jest gorący, automatycznie włącza opóźnienie dla gorącego akumulatora, zawieszając ładowanie do czasu wystygnięcia akumulatora. Po wystygnięciu akumulatora, ładowarka automatycznie przełącza się w tryb ładowania. Funkcja ta zapewnia maksymalną żywotność akumulatora. Kiedy ładowarka znajduje się w trybie opóźnienia, czerwona lampka sygnalizacyjna miga powoli, a następnie szybko.

Pozostawianie akumulatora w ładowarce

Akumulator można pozostawić w ładowarce podłączonej do zasilania ze wskaźnikiem wskazującym naładowanie akumulatora.

Słabe akumulatory: Słabe akumulatory działają nadal, ale nie można od nich oczekiwać dużej wydajności.

Uszkodzone akumulatory: ładowarka nie ładuje akumulatora uszkodzonego. ładowarka wskaże uszkodzony akumulator poprzez brak włączenia lampki sygnalizacyjnej lub wskazanie problemu z akumulatorem lub ładowarką.

Uwaga: Może to również oznaczać problem z ładowarką.

Problem z zasilaniem

Niektóre ładowarki mają wskaźnik problemu z zasilaniem. W przypadku korzystania z ładowarki z pewnymi przenośnymi źródłami zasilania, takimi jak generatory czy przetwornice DC/AC, ładowarka może tymczasowo przerwać pracę.

Czerwona lampka będzie szybko dwukrotnie pulsowała. Oznacza to niezgodność źródła zasilania.

Ważne uwagi dotyczące ładowania

1. Najwyższą żywotność i najlepsze parametry akumulatorów można uzyskać, jeżeli są one ładowane w temperaturze otoczenia 18 - 24°C (65°F - 75°F). NIE ładować akumulatorów w temperaturze otoczenia poniżej +4,5°C (+40°F) lub powyżej +40,5°C (+105°F). Jest to ważne i chroni akumulatory przed poważnym uszkodzeniem.
2. Ładowarka i akumulator mogą rozgrzewać się podczas ładowania. Jest to zjawisko normalne i nie oznacza problemu. Aby ułatwić stygnięcie akumulatora po użyciu, unikać umieszczania ładowarki lub akumulatora w gorącym otoczeniu, takim jak metalowa wiata lub nieizolowana przyczepa.
3. Jeżeli akumulator nie ładuje się prawidłowo:
 - a. Sprawdzić działanie ładowarki podłączając do niej lampę lub inne urządzenie;
 - b. Sprawdzić, czy ładowarka nie jest podłączona do obwodu wyłączanego za pomocą wyłącznika światła;
 - c. Przenieść ładowarkę i akumulator w miejsce, w którym temperatura otoczenia wynosi ok. 18 - 24°C (65°F - 75°F);
 - d. Jeżeli problem z ładowaniem nie zniknie, oddać narzędzie, akumulator i ładowarkę do autoryzowanego serwisu.
4. Akumulator należy ładować, kiedy nie zapewnia wystarczającej mocy do prac, które wcześniej wykonywane były z łatwością. NIE KONTYNUOWAĆ pracy w takich warunkach. Przeprowadzić procedurę ładowania. Akumulator można również ładować częściowo w dowolnym momencie, bez szkody dla niego.
5. Ciężkie przewoźniki, takie jak (lista niepełna) pył ze szlifowania, wióry metalowe, wełna stalowa, folia aluminiowa lub wszelkie nagromadzenia cząstek metalowych należy utrzymywać z dala od zagłębienia ładowarki. Jeżeli w zagłębieniu ładowarki nie znajduje się akumulator, ładowarkę należy odłączyć od zasilania. Przed

rozpoczęciem czyszczenia ładowarkę należy odłączyć od zasilania.

6. Nie zamrażać ani nie zanurzać w wodzie ani w innych cieczach.

OSTRZEŻENIE: Zagrożenie porażeniem. Nie dopuszczać do przedostania się żadnych płynów do wnętrza ładowarki. Może to spowodować porażenie elektryczne.

OSTRZEŻENIE: Nigdy nie próbować pod żadnym pozorem otwierać akumulatora. Jeżeli plastikowa obudowa akumulatora jest uszkodzona lub pęknięta, akumulator należy oddać do recyklingu.

Dodatkowe instrukcje bezpiecznego użytkowania dla wszystkich akumulatorów

Typ akumulatora

CL3.C10J & CL3.C10S pracuje z akumulatorami 10.8 V.

Można stosować akumulatory CL3.BA1015. Aby dowiedzieć się więcej, patrz dane techniczne.

Zalecenia dla przechowywania

1. Najlepiej przechowywać akumulatory w miejscu chłodnym i suchym, z dala od bezpośredniego światła słonecznego i nadmiernie wysokich lub niskich temperatur. Dla zapewnienia optymalnych parametrów i żywotności akumulatora, nieużywany akumulator należy przechowywać w temperaturze pokojowej.
2. Podczas dłuższego przechowywania, aby uzyskać optymalne wyniki, przechowywać należy akumulator całkowicie naładowany, w miejscu chłodnym i suchym, wyjęty z ładowarki.

UWAGA: Nie należy przechowywać akumulatorów całkowicie rozładowanych. Przed użyciem akumulator należy naładować.

Etykiety na ładowarce i akumulatorze



Przed użyciem należy przeczytać instrukcję obsługi



Ładowanie akumulatora



Akumulator naładowany



Opóźnienie z powodu zbyt gorącego/zimnego akumulatora



Problem z akumulatorem lub ładowarką



Problem z zasilaniem



Nie wprowadzać do wnętrza przewodników



Nie ładować uszkodzonych akumulatorów



Używać wyłącznie z zestawami akumulatorów Facom. Inne zestawy mogą wybuchnąć, powodując obrażenia ciała i szkody.



Nie narażać na działanie wody.



Uszkodzone przewody należy natychmiast wymienić.



Ładowanie wyłącznie w temperaturze od 4°C do 40°C.



Akumulator należy poddać utylizacji zgodnie z zasadami ochrony środowiska.



Nie spalać zestawów akumulatorów.



Ładowanie zestawów akumulatorów Li-Ion.



Czas ładowania – patrz dane techniczne.



Do użytku wyłącznie wewnątrz pomieszczeń.

NINIEJSZĄ INSTRUKCJĘ NALEŻY ZACHOWAĆ, BY MÓC DO NIEJ SIĘGAĆ PÓŹNIEJ

Opis (Rys. 2)

⚠ OSTRZEŻENIE: Nigdy nie modyfikować elektronarzędzia ani żadnych jego części. Może to spowodować szkody lub obrażenia.

- | | | | |
|----|---------------------------------|----|-----------------|
| A. | Spust | D. | Akumulator |
| B. | Przycisk biegu w przód/w tył | E. | Światło robocze |
| C. | Przycisk zwalniania akumulatora | F. | Kowadełko |
| | | G. | Uchwyt główny |

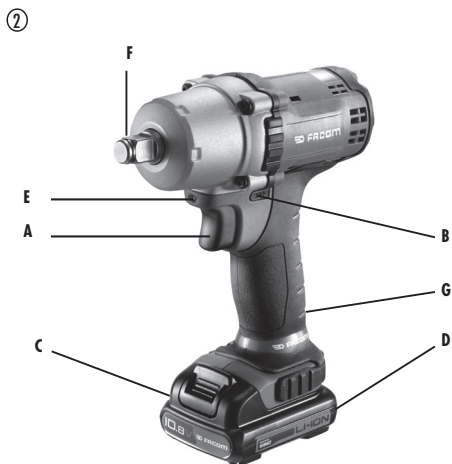

Przeznaczenie

Klucze udarowe są przeznaczone do profesjonalnych zastosowań udarowych. Funkcje udarowe są szczególnie przydatne do łączników metalowych.

NIE używać w miejscach wilgotnych ani w obecności łatwopalnych cieczy lub gazów. Te klucze udarowe do intensywnego użytku są elektronarzędziami profesjonalnymi.

NIE dopuszczać dzieci do kontaktu z narzędziem. Używanie narzędzia przez niedoświadczonych operatorów musi odbywać się pod nadzorem.

Produkt nie jest przeznaczony do użytku przez osoby (łącznie z dziećmi) o obniżonych zdolnościach fizycznych, sensorycznych czy intelektualnych lub nieposiadające wystarczającego doświadczenia, wiedzy, czy umiejętności, chyba że znajdują się one pod nadzorem osoby odpowiedzialnej za ich bezpieczeństwo. Nigdy nie pozwalać dzieciom na zabawę produktem.

Bezpieczeństwo elektryczne

Silnik elektryczny jest zaprojektowany tylko dla jednego napięcia. Zawsze sprawdzać, czy napięcie akumulatora odpowiada napięciu podanemu na tabliczce znamionowej. Upewnić się również, czy napięcie zasilania ładowarki odpowiada napięciu sieciowemu.

- Ładowarka FACOM posiada podwójną izolację, zgodną z normą EN 60335 i dlatego nie wymaga uziemienia.
- Uszkodzony kabel zasilający powinien zostać wymieniony w serwisie FACOM.

Wymiana wtyczki elektrycznej (dotyczy wyłącznie Wlk. Brytanii i Irlandii)

Jeżeli konieczny jest montaż nowej wtyczki:

- Bezpiecznie usunąć starą wtyczkę.
- Podłączyć brązowy przewód do styku napięciowego wtyczki.
- Podłączyć niebieski przewód do styku zerowego wtyczki.

OSTRZEŻENIE: Nie trzeba wykonywać żadnych podłączeń do styku uziemienia.

Stosować się do instrukcji montażu dotychczasowych do gniazda dobrej jakości. Zalecany bezpiecznik: 3 A.

Używanie przedłużacza

Przedłużacza należy używać tylko, jeżeli jest to absolutnie konieczne. Używać przedłużacza odpowiedniego dla poboru mocy przez ładowarkę. Minimalny przekrój przewodów wynosi 1 mm², a maksymalna długość 30 m.

Jeżeli używany jest kabel na bębnie, należy go rozwinąć całkowicie.

Praca

⚠ OSTRZEŻENIE: należy zawsze przestrzegać instrukcji bezpiecznego użytkowania oraz stosownych przepisów.

⚠ OSTRZEŻENIE: Aby zmniejszyć ryzyko poważnych obrażeń, przed regulacją narzędzia lub demontażem/montażem końcówek lub akcesoriów, ustawić przełącznik przód/tył w położeniu zablokowanym lub wyłączyć narzędzie i odłączyć akumulator. Przypadkowe uruchomienie może spowodować obrażenia.

⚠ OSTRZEŻENIE: Używać wyłącznie akumulatorów i ładowarek FACOM.

Montaż i demontaż akumulatora (Rys. 3)

UWAGA: Upewnić się, że akumulator jest całkowicie naładowany.

Aby zainstalować akumulator (D) w uchwycie narzędzia, należy wyrównać akumulator z szynami w uchwycie narzędzia i wsunąć go do wnętrza uchwytu. Osadzić akumulator pewnie w narzędziu, jednocześnie upewniając się, że narzędzie się uruchomiło.

Aby wyjąć akumulator z narzędzia, nacisnąć przycisk zwalniający (C) i mocno pociągając wyjąć akumulator z uchwytu narzędzia. Włożyć akumulator do ładowarki zgodnie z opisem w rozdziale niniejszej instrukcji dotyczącym ładowarki.



Spust z regulacją prędkości (Rys. 2)

Aby włączyć narzędzie, nacisnąć spust (A). Aby wyłączyć narzędzie, zwolnić spust. Narzędzie wyposażone jest w hamulec. Kowadełko zatrzyma się, kiedy spust zostanie całkowicie zwolniony. Spust z regulacją prędkości umożliwia dostosowanie prędkości do danego zastosowania. Im bardziej wciśnięty jest spust, tym większa jest prędkość narzędzia. Aby zachować maksymalną trwałość narzędzia, zmienną prędkość należy stosować jedynie do rozpoczynania wiercenia lub przykręcania.

UWAGA: Nie jest zalecane stałe korzystanie z zakresu zmiennych prędkości. Może spowodować uszkodzenie spustu i należy go unikać.

Przycisk pracy w przód/w tył (Rys. 2)

Przycisk pracy w przód/w tył (B) określa kierunek pracy narzędzia i służy również jako blokada. Aby wybrać kierunek obrotów w przód, zwolnić spust i przestawić przycisk pracy w przód/w tył na prawą stronę narzędzia. Aby wybrać kierunek obrotów w tył, przestawić przycisk pracy w przód/w tył na lewą stronę narzędzia. Przycisk w położeniu środkowym blokuje narzędzie w stanie wyłączonym. Podczas zmiany położenia przycisku, pamiętać o zwolnieniu spustu.

UWAGA: Przy pierwszym uruchomieniu narzędzia po zmianie kierunku obrotów może być słyszalne kliknięcie. Jest to normalne i nie oznacza problemu.

Prawidłowa pozycja dłoni (rys. 2, 4)

⚠ OSTRZEŻENIE: aby zminimalizować ryzyko poważnych urazów, należy **ZAWSZE** prawidłowo chwytać narzędzie, jak pokazano.

⚠ OSTRZEŻENIE: aby zminimalizować ryzyko poważnych urazów, należy **ZAWSZE** mocno trzymać narzędzie na wypadek nagłego zadziałania.

Prawidłowa pozycja dłoni to jedna dłoń na uchwycie głównym (G).



Światło robocze (Rys. 2,5)

Nad włącznikiem (A) znajduje się lampka robocza (E). Lampka zaświeca się w momencie wciśnięcia włącznika i automatycznie gaśnie po odzwolnieniu włącznika. Lampka świeci się, dopóki włącznik jest wciśnięty.

UWAGA: lampka robocza nie jest latarką – służy do oświetlania powierzchni roboczej.

⑤



E

Kowadełko z gorącym pierścieniem (Rys. 2, 6)

OSTROŻNIE: Używać jedynie nasadek udarowych. Nasadki nieprzystosowane do zastosowań udarowych mogą spowodować sytuacje niebezpieczne. Przed użyciem sprawdzić nasadkę, by upewnić się, że nie jest pęknięta.

Przed wymianą akcesoriów ustawić pokrętko pracy w przód/w tył (B) w położeniu blokady (środkowym) lub wyjąć akumulator.

Aby założyć nasadkę na kowadełko z gorącym pierścieniem, mocno wcisnąć nasadkę na kowadełko (F). Gorący pierścień (K) ściska się, umożliwiając nasunięcie nasadki. Po założeniu nasadki, gorący pierścień dociska do niej, wspomagając przytrzymywanie nasadki.

Aby zdjąć nasadkę, chwycić ją i mocno pociągnąć.

OSTROŻNIE: przed użyciem sprawdzić wrzeciono i pierścienie. Brakujące lub uszkodzone elementy należy wymienić przed użyciem.

⑥

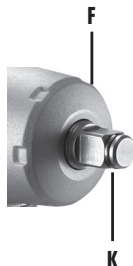

F

K

DANE TECHNICZNE

Referencja	Zabierak kwadratowy	Ilość uderzeń	Maksymalny moment	Pozom hałasu						Poziom wibracji	
				Ciśnienie dB(A)		Moc dB(A)		Ciśnienie dB(C)		m/s ²	
	in		N.m		k*		k*		k*		k**
CL3.C10J	3/8	1900	200	88	3	99	3	111	3	11.1	3
CL3.C10S	1/2	1900	270	88	3	99	3	111	3	11.1	3

Referencja	Obroty biegu jałowego	Waga	Wymiary
	obr./min		
CL3.C10J	1700	1.2	171 X 64 X 181
CL3.C10S	1700	1.2	171 X 64 X 181

* k = niepewność pomiaru w dB ** k = niepewność pomiaru w m/s²

OSTROŻNIE: Sprawdzić, czy łącznik i/lub system przeniesie poziom momentu dokręcania generowanego przez narzędzie. Nadmierny moment dokręcania może spowodować zerwanie i ewentualne obrażenia.

- Założyć nasadkę na łeb łącznika. Trzymać narzędzie prosto na łączniku.
- Aby uruchomić narzędzie, nacisnąć włącznik. Zawsze sprawdzać moment dokręcania za pomocą klucza dynamometrycznego, ponieważ na moment dokręcania ma wpływ wiele czynników, w tym poniższe:
 - Napięcie:** Niskie napięcie spowodowane rozładowanym akumulatorem powoduje zmniejszenie momentu dokręcania.
 - Rozmiar nasadki:** Używanie nasadki o niewłaściwym rozmiarze powoduje zmniejszenie momentu dokręcania.
 - Rozmiar śruby:** Śruby o większych średnicach zazwyczaj wymagają wyższych momentów dokręcania. Moment dokręcania zmienia się również w zależności od długości, klasy i współczynnika momentu.
 - Śruba:** Aby zapewnić prawidłowy moment dokręcania, sprawdzić, czy cały gwint jest wolny od rdzy i innych zanieczyszczeń
 - Materiał:** Rodzaj materiału i wykończenia powierzchni materiału ma wpływ na moment dokręcania.
 - Czas dokręcania:** Dłuższy czas dokręcania powoduje wzrost momentu dokręcania. Dokręcanie przez czas dłuższy niż zalecany może powodować nadmierne naprężenia w łączniku, jego zerwanie lub uszkodzenie.

Konserwacja

Elektronarzędzie FACOM jest przeznaczone do długiej pracy przy minimalnej konserwacji. Stała zadowolająca praca zależy od prawidłowej dbałości o narzędzie i jego regularnego czyszczenia.

⚠️ OSTRZEŻENIE: Aby zmniejszyć ryzyko poważnych obrażeń, przed regulacją narzędzia lub demontażem/montażem końcówek lub akcesoriów, ustawić przełącznik przód/tył w położeniu zablokowanym lub wyłączyć narzędzie i odłączyć akumulator.

Smarowanie

Elektronarzędzie nie wymaga dodatkowego smarowania.

Czyszczenie

⚠️ OSTRZEŻENIE: Nigdy nie używać rozpuszczalników ani ściernych środków chemicznych do czyszczenia niemetalowych elementów narzędzia. Substancje te mogą osłabić tworzywa sztuczne stosowane do tych części. Używać wyłącznie szmatki zwilżonej wodą i łagodnego mydła. Nie dopuszczać, by do wnętrza narzędzia dostała się jakakolwiek ciecz; nigdy nie zanurzać żadnej części narzędzia w cieczy.

Instrukcja czyszczenia ładowarki

⚠️ OSTRZEŻENIE: Zagrożenie porażeniem. Przed czyszczeniem, wyłączyć ładowarkę z gniazda. Zewnętrzne części ładowarki mogą być czyszczone z zabrudzeń i smarów za pomocą szmatki lub miękkiej szczotki niemetalowej. Nie stosować wody ani innych środków czyszczących.

Akcesoria

⚠️ OSTRZEŻENIE: Ponieważ akcesoria inne, niż oferowane przez FACOM nie zostały przetestowane z produktem, używanie takich akcesoriów z narzędziem może być niebezpieczne. Aby zmniejszyć ryzyko odniesienia obrażeń, z produktem należy używać wyłącznie akcesoriów zalecanych przez FACOM.

Dodatkowe informacje na temat odpowiednich akcesoriów można uzyskać u sprzedawcy.

⚠️ OSTRZEŻENIE: używać wyłącznie akcesoriów udarowych. Inne akcesoria mogą pękać i stwarzać zagrożenie. Przed użyciem sprawdzić akcesoria pod kątem pęknięć.

Naprawy

Ładowarka i akumulator nie wymagają obsługi. Wewnątrz ładowarki i akumulatora nie ma części, które wymagają obsługi. Aby zapewnić BEZPIECZEŃSTWO i NIEZAWODNOŚĆ produktu, naprawy, konserwacja i regulacje (w tym sprawdzanie i wymiana szczotek) powinny być wykonywane przez autoryzowany serwis FACOM lub innych wykwalifikowanych pracowników serwisowych. Zawsze stosować identyczne części zamienne.

Ochrona środowiska

UTYLIZACJA PRODUKTU

Szanowni klienci,

Jeśli zajdzie konieczność utylizacji tego produktu należy pamiętać, że wiele z jego części zawiera cenne materiały, które mogą być poddane recyklingowi.

Nie należy wyrzucać produktu do śmieci z innymi odpadami, lecz skonsultować się z lokalnymi władzami i uzyskać informacje o zakładach recyklingowych znajdujących się w pobliżu.



Oddzielna zbiórka zużytych produktów i opakowań umożliwia recykling i ponowne wykorzystanie materiałów. Ponowne wykorzystanie materiałów z recyklingu pomaga w ograniczeniu zanieczyszczenia środowiska i zmniejsza zapotrzebowanie na nowe surowce.

Akumulatory z możliwością ładowania

Ten akumulator o dużej żywotności należy ładować, kiedy nie zapewnia wystarczającej mocy do prac, które wcześniej wykonywane były z łatwością. Po zakończeniu eksploatacji należy go poddać utylizacji z należytą troską.

- Całkowicie rozładować akumulator i wyjąć go z narzędzia.
- Ogniwa Li-Ion nadają się do recyklingu. Należy oddać je sprzedawcy lub w lokalnym ośrodku zbiórki odpadów. Oddane akumulatory zostaną poddane recyklingowi lub prawidłowo zutytylizowane.



Obsługa posprzedażna

- W przypadku jakichkolwiek pytań lub konieczności interwencji przy urządzeniu należy skontaktować się z dystrybutorem FACOM.

Gwarancja

Elektronarzędzia FACOM są objęte 24-miesięczną gwarancją począwszy od daty zakupu na wszelkie usterki lub wady produkcyjne.

Akcesoria FACOM lub części ulegające zużyciu, ładowarka i akumulatory są objęte gwarancją wymaganą prawem.

Gwarancja nie obejmuje następujących przypadków: normalne zużycie, nieprzestrzeganie instrukcji obsługi i zasad bezpieczeństwa, niekonwencjonalne lub niezgodne z przeznaczeniem używanie narzędzia, przeciążanie narzędzia, brak serwisu lub konserwacji, przedostanie się ciał obcych do wnętrza, rozmontowanie lub modyfikacja narzędzia, ślady uderzeń (wgłębienia, pęknięcia lub uszkodzone pokrywy), używanie akcesoriów niskiej jakości lub niezgodnych.

Aby skorzystać z gwarancji należy dostarczyć: narzędzie z jego numerem seryjnym oraz czytelną oryginalną fakturę określającą produkt i datę jego zakupu.

Szczegółowe warunki stosowania gwarancji: zapytać dystrybutora.

ŚWIADECTWO ZGODNOŚCI CE

MY, FACOM S.A.S., 6/8 RUE GUSTAVE EIFFEL - BP 99 - 91 423 MORANGIS CEDEX FRANCE, OŚWIADCZAMY NA WŁASNĄ ODPOWIEDZIALNOŚĆ, ŻE PRODUKT **CL3.C10J & CL3.C10S - ZESTAW KLUCZY UDAROWYCH 10.8 V - 3/8" & 1/2"**

MARKI FACOM

- JEST ZGODNA Z POSTANOWIENIAMI DYREKTYWY « MASZYNY » 2006/42/CE, EN60745-1, EN60745-2-2

- ZGODNE Z DYREKTYWĄ 2004/108/WE, 2011/65/UE



E.MIN







16.05.2013

DYREKTOR DS. JAKOŚCI FACOM



Definitioner: Sikkerhedsanvisninger

De nedenfor anførte definitioner beskriver, hvor alvorligt hvert signalord er. Læs venligst manualen og vær opmærksom på disse symboler.

-  **FARE:** Indikerer en umiddelbart farlig situation, som, hvis den ikke undgås, **vil have dødelig udgang eller alvorlig kvæstelse til følge.**
-  **ADVARSEL:** Indikerer en potentielt farlig situation, som, hvis den ikke undgås, **kan have dødelig udgang eller alvorlig kvæstelse til følge.**
-  **ADVARSEL:** Indikerer en potentielt farlig situation, som, hvis den ikke undgås, **muligvis kan føre til mindre eller middelsvære kvæstelser.**
- BEMÆRK:** Indikerer en praksis, **er ikke relateres til personskade**, som, hvis den ikke undgås, **kan føre til skade på ting.**
-  Betegner risiko for elektrisk stød
-  Betegner risiko for brand
-  **ADVARSEL:** Læs denne vejledning for derved at mindske risikoen for tilskadekomst.

Generelle sikkerhedsadvarsler for elværktøj

-  **ADVARSEL:** Læs alle sikkerhedsadvarsler og alle instruktioner. Manglende overholdelse af advarsler og instruktioner kan føre til elektrisk stød, brand og/eller alvorlige kvæstelser.

OPBEVAR ALLE ADVARSLER OG INSTRUKTIONER FOR FREMTIDIG BRUG

Betegnelsen "elværktøj" i advarslerne henviser til dit elværktøj, der får strømforsyning via ledning eller batteridrevne (ledningsfri) elværktøj.

1) Sikkerhed på arbejdsområdet

- a) **Arbejdsområdet skal holdes rent og være godt oplyst.** Rodede eller mørke områder indbyder til ulykker.
- b) **Anvend ikke elværktøj i eksplosive omgivelser, for eksempel hvor der er antændelige væsker, gasser eller støv.** Elværktøj laver gnister, som kan antænde støv eller damp.
- c) **Sørg for at børn og tilskuere holder sig i god afstand, når du betjener et elværktøj.** Bliver du distraheret, kan du miste kontrollen.

2) El-sikkerhed

- a) **Stik til elværktøj skal passe til strømudtaget. Et el-stik må aldrig ændres på nogen måde. Brug aldrig adapterstik sammen med jordet elværktøj.** Intakte stikpropper og matchende stikdåser nedsætter risikoen for elektrisk stød.
- b) **Undgå kropskontakt med jodede flader så som rør, radiatorer og køleskabe.** Der er en forhøjet risiko for elektrisk stød, hvis din krop har forbindelse med jord.
- c) **Udsæt ikke elværktøj for regn eller fugtige forhold.** Hvis der trænger vand ind i et elværktøj forhøjes risikoen for elektrisk stød.
- d) **Gør ikke skade på kablet. Bær aldrig i kablet, træk ikke i det. heller for at tage stikket ud af kontakten. Hold kablet borte fra varme, olie, skarpe kanter eller bevægelige dele.** Beskadigede eller sammensnoede ledninger øger risikoen for elektrisk stød.
- e) **Når du bruger et elværktøj udendørs, skal du anvende en forlængerledning til udendørs brug.** Bruger du et kabel til udendørs brug, nedsættes risikoen for elektrisk stød.
- f) **Hvis du ikke kan undgå at anvende et elværktøj i et fugtigt miljø, skal du bruge en ens forsyning med reststrømsikring (RCD).** Bruger du RCD nedsættes risikoen for elektrisk stød.

3) Personlig sikkerhed

- a) **Vær altid på vagt, hold øje med det, du laver og brug sund fornuft, når du anvender et elværktøj. Undgå at bruge elværktøj, når du er træt eller under indflydelse af stoffer, alkohol eller medicin.** Et øjeblik uopmærksomhed, når du betjener et elværktøj, kan medføre alvorlig personskade.
- b) **Brug personlige værnemidler. Bær altid øjenværn.** Benyttes sikkerhedsudstyr, så som en støvmaske, skridsikre sikkerhedssko, sikkerhedshjelm eller høreværn, under passende forhold, kan disse mindske personskade.
- c) **Undgå at der sker uønsket start. Sørg for at kontakten er i off-positionen, før du tilslutter til en strømkilde og/eller batteripakke, opsamlers eller bærer værktøjet.** Hvis du bærer på et elværktøj, mens du holder fingeren på kontakten eller aktiverer det, hvis kontakten er slået til, indbyder du til en ulykke.
- d) **Fjern justeringsnøgler eller tænger før du tænder for elværktøjet.** En tang eller en nøgle, som sidder i en roterende del af elværktøjet kan resultere i personskade.
- e) **Forsøg ikke at række for langt. Sørg altid for godt fodfæste og balance.** Herved får du bedre kontrol over elværktøjet i uforudsete situationer.
- f) **Klæd dig korrekt. Brug ikke løstsiddende tøj eller smykker. Hold hår, tøj og handsker borte fra bevægelige dele.** Løstsiddende tøj, smykker eller langt hår kan blive fanget af bevægelige dele.
- g) **Hvis der medfølger enheder, der tilsluttes støvsugning og -opsamling, skal disse monteres og bruges korrekt.** Bruges støvsugning kan støvrelaterede risici minimeres.

4) Anvendelse og vedligehold af elværktøj

- a) **Undgå at forcere elværktøjet. Brug det elværktøj, der passer til opgaven.** Et passende elværktøj gør arbejdet bedre og sikrere med den hastighed, det er designet til.
- b) **Brug ikke elværktøjet, hvis det ikke kan tændes eller slukkes med kontakten.** Et elværktøj, der ikke kan styres med kontakten er farligt, og skal repareres.
- c) **Fjern stikproppen fra stømforsyningen og/eller batteripakken fra elværktøjet, før du foretager ændringer, skifter tilbehør, eller lægger elværktøjet fra dig.** Sådanne forholdsregler nedsætter risikoen for at starte elværktøjet ved et uheld.
- d) **Elværktøj, der ikke er i brug, skal placeres uden for børns rækkevidde, og lad ikke personer, der ikke er bekendt med elværktøj eller disse instruktioner betjene elværktøjet.** Elværktøj er farligt i hænderne på uøvede brugere.
- e) **Vedligehold af elværktøj. Tjek justering af bevægelige dele, om de binder, om de er itu eller om der er andre forhold, der kan påvirke elværktøjets funktionsduelighed. Hvis elværktøjet er beskadiget, skal det repareres før brug.** Mange ulykker skyldes dårligt vedligehold af elværktøj.
- f) **Hold skæreværktøj skarpt og rent.** Skæreværktøj, der holdes ved lige med skarpe klinger er mindre tilbøjelige til at binde og er nemmere at kontrollere.
- g) **Brug elværktøj, tilbehør og bits osv. i henhold til disse instruktioner, idet du tager højde for arbejdsforholdene og det arbejde, der skal udføres.** Brug af elværktøj til andre opgaver, end værktøjet er beregnet til, kan føre til en farlig situation.

5) Anvendelse og vedligehold af batteriværktøj

- a) **Genoplad kun med den oplader, som er anvist af producenten.** En oplader, der er velegnet til én type batteripakke, kan udgøre en antændelsesrisiko, hvis den bruges med en anden batteripakke.
- b) **Brug kun elværktøj sammen med en specifikt benævnt batteripakke.** Bruges en anden batteripakke, kan dette udgøre en risiko for skade eller antændelse.
- c) **Når batteripakken ikke er i brug, skal den opbevares i god afstand fra metalgenstande så som papirklips, monter, nøgler, som, skruer eller andre små metalgenstande, som kan skabe forbindelse fra den ene pol til den anden.** Kortsluttes batteriets poler, kan der opstå forbrænding eller ild.
- d) **I tilfælde af misbrug kan der sprøjte væske ud fra batteriet Undgå berøring.** Hvis der forekommer utilsigtet berøring, skal der skylles med vand. Hvis væske kommer i kontakt med øjnene, skal der yderligere søges lægehjælp. Væske, der sprøjter ud af batteriet, kan give irritation eller forbrænding.

6) Service

- a) **Lad dit elværktøj servicere af en faguddannet reparatør, som kun bruger originale/identiske reservedele.** Derved bevares elværktøjets sikkerhed.

Yderligere specifikke sikkerhedsregler

- **Hold på elværktøjet på de isolerede greb, når der udføres et job, hvor befæstelsen risikerer at berøre skjulte ledninger.** Befæstelser, der berører en strømførende ledning kan gøre de eksponerede metaldele i elværktøjet strømførende, og kan give operatøren et elektrisk stød.

- **Brug klamper eller andre praktiske måder til sikring og støtte af emnet på en stabil flade.** Det er ikke stabilt at holde emnet i hånden eller støtte det mod kroppen og kan medføre tab af kontrol.
- **Brug sikkerhedsbriller eller anden øjenbeskyttelse.** Ved hamring og boring opstår luftbårne spåner. Flyvende partikler kan medføre permanente øjenskader.
- **Bits, fatninger og værktøj bliver varme under arbejdet.** Brug handsker, når du berører dem.
- **Luftventiler dækker ofte bevægelige dele, og bør undgås.** Løstsiddende tøj, smykker eller langt hår kan blive fanget af bevægelige dele.

Følgerisici

På trods af anvendelsen af relevante sikkerhedsbestemmelser og implementeringen af sikkerhedsanordninger, kan visse følgerisici ikke undgås. Det er:

- Hørenedsættelse.
- Risiko for personskade på grund af luftbårne partikler;
- Risiko for forbrænding, når tilbehør bliver varmt under brug.
- Risiko for personskade på grund af langvarigt brug.

⚠ ADVARSEL: Brug **ALTID** beskyttelsesbriller. Almindelige briller er **IKKE** beskyttelsesbriller. Brug også ansigts- eller støvmaske, hvis der udvikles støv under skærearbejdet. BRUG ALTID GODKENDT SIKKERHEDSUDSTYR.

⚠ ADVARSEL: Der udvikles altid støv ved slibning, savning, formaling, boring og andre konstruktionsaktiviteter indeholder kemikalier, der er kendte kræftfremkaldere, der kan give fosterskader eller anden skade på forplantningsevnen. Nogle eksempler på disse kemikalier er:







- bly fra blybaseret maling,
- krystallinske silikater fra mursten og cement og andre byggeprodukter, samt
- arsenik og krom fra kemisk behandlet tømmer (CCA).

Din risiko for sådan eksponering varierer i forhold til, hvor ofte du udfører denne type arbejde. For at nedsætte din eksponering for disse kemikalier, skal du arbejde i et miljø med god udluftning, og arbejde med sikkerhedsgodkendt udstyr, så som støvmasker, der er designet specielt til at filtrere mikroskopiske partikler.

• **Undgå langvarig kontakt med støv fra slibning, savning, formaling, boring og andre bygningsmæssige jobs.** Brug sikkerhedsbeklædning og afvask eksponerede områder med sæbe og vand. Hvis du lader støv komme ind i mund eller øjne, eller at lagre sig på huden, kan det fremme optagelsen af skadelige kemikalier.

⚠ ADVARSEL: Når værktøjet ikke er i brug, skal det lægges på siden på en stabil flade, hvor det ikke udgør en snuble- eller faldrisiko. Noget elværktøj med store batteripakker kan stå op på batteripakken, men de væltes nemt omkuld.

- Mærkatene på dit værktøj indeholder muligvis følgende symboler. Symbolerne og definitionen af dem ses herefter:

V	volt	W	watt
Hz	hertz		vekselstrøm
min	minutter		vekselstrøm eller direkte strøm
	direkte strøm	no	hastighed uden opladning
	Klasse I konstruktion (jordet)		jordpol
	Klasse II konstruktion (dobbelt isoleret)		sikkerheds advarselssymbol
.../min	pr. minut	RPM	omdrejninger i minuttet
IPM	slag pr. minut	BPM	takter i minuttet
A	ampere		

Vigtig sikkerhedsinstruktion for alle batteripakker

Når du bestiller en ny batteripakke, skal du sørge for at inkludere katalognummer og spænding. Batteripakken er ikke fuldt opladet, når den tages ud af æsken. Før du tager batteripakken og opladeren i brug, skal du læse de nedenstående sikkerhedsforskrifter. Følg dernæst de beskrevne ladeprocedurer.

LÆS ALLE INSTRUKTIONERNE

- **Undgå at oplade elværktøj eller bruge batteripakker i eksplosive omgivelser, for eksempel hvor der er antændelige væsker, gasser eller støv.** Støv og damp kan blive antændt under isætning eller fjernelse af batteripakken fra opladeren.
- **Forcér ALDRIG batteripakken ind i opladeren. Batteripakken MÅ IKKE under nogen omstændigheder modificeres for at få den til at passe ind i en ikke-kompatibel lader, da batteripakken kan gå itu og derved forårsage alvorlig personskade.**
- Brug kun opladere fra FACOM til opladning af batteripakkerne.
- **MÅ IKKE** oversprøjtes eller nedsænkes i vand eller andre væsker.
- **Værktøjet og batteripakken må hverken bruges eller opbevares på steder, hvor temperaturen når eller kommer over 40 °C (105 °F) (for eksempel i udhuse eller metalbygninger om sommeren).**
- For at opnå det bedste resultat, skal batteripakken være fuldt opladet før brug.

BEMÆRK: Opbevar ikke batteripakker i et værktøj, hvor afbryderen er tændt. Der må ikke sættes tape over en afbryder, der er i ON.

⚠ **ADVARSEL:** Brandfare Forsøg aldrig at åbne batteripakken uanset af hvilken grund. Hvis batteripakken klemmes eller beskadiges, må den ikke sættes i opladeren. Batteripakken må ikke klemmes, tabes eller på anden måde beskadiges. Brug ikke en batteripakke eller oplader, der har været udsat for et hårdt slag, har været tabt, kørt over eller beskadiget på anden måde (fx perforeret af et søm, slået med en hammer eller trådt på). Beskadigede batteripakker skal returneres til en genbrugsstation for genanvendelse.

⚠ **ADVARSEL:** Brandfare Batterier må ikke opbevares eller bæres, så metalgenstande kan komme i berøring med batteriets eksponerede poler. For eksempel må du ikke lægge et batteri i et forklæde, i en lomme, i værktøjsskasser, udstyrssæsker, skuffer, osv. hvor der er løse søm, skruer, nøgler, osv. **Transport af batterier kan muligvis forårsage brand, hvis polerne utilsigtet kommer i kontakt med ledere, så som nøgler, monter, håndværktøj og tilsvarende.**

⚠ **ADVARSEL:** Når værktøjet ikke er i brug, skal det lægges på siden på en stabil flade, hvor det ikke udgør en snuble- eller faldrisiko. Noget elværktøj med store batteripakker kan stå op på batteripakken, men de væltes nemt omkuld.

Specifikke sikkerhedsinstruktioner for lithium-ion (li-ion)

- **Batteripakken må ikke brændes, selv om den er alvorligt beskadiget eller helt opbrugt.** Batteripakken kan eksplodere under brænding. Toksiske gasser og materialer dannes, når lithium-ion batteripakker brændes.
- **Hvis indholdet af batteriet kommer i kontakt med huden, skal den straks afvaskes med mild sæbe og vand.** Hvis du får batterivæske i øjnene, skal du holde øjet åbent og vaske det med rindende vand i 15 minutter eller indtil irritationen ophører. Hvis det er nødvendigt at søge lægehjælp, er batteriet sammensat af en blanding af flydende organiske kulstoffer og lithiumsalte.
- **Indholdet i en åbnet battericelle kan give åndedrætsbesvær.** Sørg for frisk luft. Hvis symptomerne er vedvarende, skal der søges lægehjælp.

⚠ **ADVARSEL:** Forbrændingsfare. Batterivæsken kan være antændelig, hvis den udsættes for gnister eller åben ild.

Vigtig sikkerhedsinstruktion for alle batteriopladere

OPBEVAR DISSE INSTRUKTIONER: Denne vejledning indeholder vigtige sikkerheds- og brugsvejledninger for batteriopladere.

- Før opladeren tages i brug, skal du læse alle instruktioner og advarselsmærker på opladeren, batteripakken og det produkt, hvor batteripakken bruges.

⚠ **ADVARSEL:** Fare for stød. Der må ikke trænges væske ind i laderen. Det kan give elektrisk stød.

⚠ **ADVARSEL:** Forbrændingsfare. For at nedsætte faren for skade, må du kun oplade FACOM genopladelige batterier. Andre batterityper kan bryde og dermed forårsage personskade og anden skade.

⚠ **ADVARSEL:** Børn skal være under opsyn for at sikre, at de ikke leger med apparatet.

BEMÆRK: Under visse omstændigheder, når laderen er sat i strømforsyningen, kan den kortslutte på grund af fremmedlegemer. Fremmedlegemer med lederegenskaber så som, men ikke begrænset til, silbestøv, metalspåner, ståluld, aluminiumsfolie og ophobning af metalpartikler, må ikke komme i nærheden af opladerens batterirum. Tag altid opladeren ud af strømforsyningsstikket, når der ikke er et batteri i hulrummet. Tag opladeren ud af stikket, før du forsøger at rengøre den.

- **Forsøg IKKE på at oplade batteripakken med andre opladere end dem, der er nævnt i denne vejledning.** Oplader og batteripakker er specifikt designet til at fungere sammen.
- **Disse ladere er ikke beregnet til anden brug end opladning af FACOM genopladelige batterier.** Enhver anden anvendelse kan medføre risiko for brand, elektrisk stød eller dødbringende elektrisk stød.
- **Opladeren må ikke udsættes for regn eller sne.**
- **Træk ud i stikket og ikke i ledningen, når opladeren afbrydes.** På den måde nedsættes risikoen for at beskadige stik og ledning.

- **Sorg for at ledningen er placeret således, at der ikke trædes på den, man ikke snubler over den, eller den på anden måde udsættes for skade eller stress.**
- **Brug kun forlængerledning, hvis det er strengt nødvendigt.** Bruges en uegnet forlængerledning, kan dette medføre risiko for brand, elektrisk stød eller dødbringende elektrisk stød.
- **Når du bruger et elværktøj udendørs, skal du anvende en forlængerledning til udendørs brug.** Bruger du et kabel til udendørs brug, nedsættes risikoen for elektrisk stød.
- **Opladerens ventilationshuller må ikke blokeres.** Ventilationshullerne sidder på toppen og siderne af opladeren. Placer opladeren i god afstand fra en varmekilde.
- **Brug ikke opladeren, hvis ledning eller stik er beskadiget** - få dem straks udskiftet.
- **Brug ikke opladeren, hvis den har været udsat for et hårdt slag, har været tabt eller på anden måde beskadiget.** Tag den med til et autoriseret reparationsværksted.
- **Opladeren må ikke skilles ad. Tag den med til et autoriseret reparationsværksted, hvis den skal efterses eller repareres.** Hvis den samles forkert, kan det medføre risiko for elektrisk stød, dødbringende elektrisk stød eller brand.
- Hvis ledningen til strømforsyningen, skal ledningen straks udskiftes af producenten, dennes servicemand eller en tilsvarende kvalificeret person, således at enhver fare forhindres.
- **Fjern opladeren fra strømdtaget, før du går i gang med rensning.** Herved nedsættes risikoen for elektrisk stød. Denne risiko nedsættes ikke ved at fjerne batteripakken.
- Forsøg **ALDRIG** at forbinde 2 opladere med hinanden.
- **Opladeren er designet til at arbejde med standard 230V (220V) strømforsyning.** Forsøg ikke at bruge den til nogen anden spænding. Dette er dog ikke gældende for den mobile oplader.

OPBEVAR DISSE INSTRUKTIONER

Opladere

Denne oplader kræver ingen justering og er designet til at være så nem som muligt at betjene.

Fremgangsmåde for opladning (Fig.1)

1. Tilslut laderen i et egnet strømdtag før batteripakken sættes i.
2. Sæt batteripakken (D) i laderen som vist på Figur 1 idet du sikrer dig, at pakken er helt på plads i opladeren. Det røde (lade) lys blinker kontinuerligt og viser, at ladeprocessen er begyndt.
3. Når opladningen er slut vises det ved at det røde lys forbliver TÆNDT (ON) konstant. Pakken er nu fuldt opladet og kan bruges med det samme eller efterlades i opladeren.

BEMÆRK: For at sikre maksimal ydelse og levetid for Li-Ion batterier, skal pakken være fuldt opladet, før den tages i brug første gang.

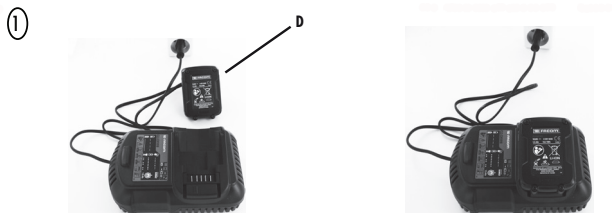

Kontrollys betjening

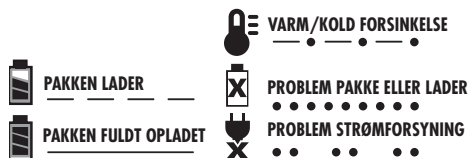

Ladeindikatorer

Nogle ladere er designet, så de identificerer visse problemer, der kan opstå i batteripakker. Problemerne vises ved at det røde lys blinker med hurtige blink. Hvis det forekommer, skal batteripakken sættes i opladeren igen. Hvis problemet er vedholdende, prøv med en anden batteripakke for at konstatere, om laderen er i orden. Hvis den nye pakke oplades korrekt, er den første pakke defekt, og skal returneres til et reparationscenter eller et andet genbrugscenter. Hvis den nye batteripakke fremkalder den samme fejlfunktion som den første, skal opladeren testes på et autoriseret serviceværksted.

Varm/kold forsinkelse

Nogle ladere har en varm/kold forsinkelses funktion: Når laderen registrerer et varmt batteri, starter den automatisk en 'varm-pakke-forsinkelse' og forsinker ladingen, indtil batteriet er kølet ned. Når batteriet er kølet ned, skifter laderen automatisk til ladefunktionen. Denne funktion sikrer den bedst mulige batterilevetid. Det røde lys blinker med lange og korte blink, når laderen er i funktionen varm/kold forsinkelse.

Når batteripakken efterlades i opladeren

Opladeren og batteripakken kan efterlades forbundet, mens ladeindikatoren viser 'pakke opladet'.

Svage batteripakker: Svage batteripakker fungerer fortsat, men man må ikke forvente at de yder så meget arbejde.

Defekte batteripakker: Denne oplader oplader ikke defekte batteripakker. Opladeren vil vise, at batteripakken er defekt ved ikke at lyse op eller vise problem ved pakke eller lader.

Note: Dette kan også betyde, at der er et problem med en oplader.

Problem på strømforsyning

Nogle opladere har en indikator for 'strømforsyningsproblemer'. Når opladeren bruges med mobile strømkilder, så som generatorer eller kilder, der konverterer jævnstrøm til vekselstrøm, kan opladeren midlertidigt afbryde handlingen, **og det røde lys vil blinke med to hurtige blink efterfulgt af en pause**. Dette viser, at strømkilden er uden for område.

Vigtige noter om opladning

1. Man får den længste levetid og den bedste ydelse, hvis batteripakken oplades, når temperaturen er mellem 18–24 °C (65 °F og 75 °F). Oplad IKKE batteripakken ved en lufttemperatur under +4.5 °C (+40 °F), eller over +40.5 °C (+105 °F). Dette er vigtigt og kan afværge alvorlig skade på batteripakken.
2. Oplader og batteripakke kan blive varm at røre ved, under opladningen. Dette er almindeligt og betyder ikke, at der er et problem. For at lette afkøling af batteripakken efter brug, bør oplader eller batteripakke ikke placeres i et varmt miljø, for eksempel i et metalskur eller en isoleret skurvogn.
3. Hvis batteripakken ikke oplader korrekt:
 - a. Tjek om stikkontakten fungerer ved at sætte en lampe eller en anden elektrisk enhed i;
 - b. Tjek om stikkontakten er tilsluttet en lysafbryder, som slukker for strømmen, når lyset slukkes;
 - c. Flyt opladeren og batteripakken til et sted, hvor lufttemperaturen er omkring 18–24 °C (65 °F–75 °F);
 - d. Hvis der stadig er problemer med opladningen, skal du tage værktøjet, batteripakken og opladeren med til dit lokale værksted.
4. Batteripakken skal genoplades, når den ikke længere yder tilstrækkelig energi til de opgaver, der tidligere blev udført uden vanskelighed. BLIV IKKE VED med at bruge det under disse forhold. Følg fremgangsmåden til opladning. Du kan også oplade en delvist opbrugt pakke, når du ønsker det, uden at det påvirker batteripakken negativt.
5. Fremmedlegemer med lederegenskaber så som, men ikke begrænset til, slibestøv, metalpånere, ståluld, aluminiumsfolie og ophobning af metalpartikler, må ikke komme i nærheden af opladerens batterirum. Tag altid opladeren ud af strømforsyningsstikket, når der ikke er et batteri i hulrummet. Tag opladeren ud af stikket, før du forsøger at rengøre den.
6. Du må ikke fryse opladeren eller nedsænke den i vand eller andre væsker.

⚠ ADVARSEL: Fare for stød. Der må ikke trænge væske ind i laderen. Det kan give elektrisk stød.

⚠ ADVARSEL: Forsøg aldrig at åbne batteripakken uanset af hvilken grund. Hvis batteripakkens plastkappe går i stykker eller revner, skal den sendes til en genbrugsstation.

Vigtig sikkerhedsinstruktion for alle batteripakker

Batteritype

CL3.C10J & CL3.C10S kører på 10.8 Volt batteripakker.
CL3.BA1015 batteriet kan bruges. Se tekniske data for yderligere information.

Opbevaringsråd

1. Det bedste opbevaringssted er koldt og tørt, og uden for direkte sollys eller ekstrem varme eller kulde. For optimal batteriydelse og -levetid, bør batteripakker opbevares ved rumtemperatur, når de ikke er i brug.
2. Ved opbevaring i længere tid anbefales det, at opbevare en fuldt opladet batteripakke køligt, og udtaget af opladeren, for det bedste resultat.

BEMÆRK: Batteripakker bør ikke være helt flade, når de lægges væk. Batteripakken skal genoplades før brug.

Mærkater på oplader og batteripakke



Læs brugsvejledningen for brug.



Batteri oplader.



Batteri opladt.



Forsinkelse ved varmt/koldt batteri.



Problem pakke eller oplader.



Problem ledningsnet.



Berør aldrig kontaktflader med strømforende genstande.



Beskadigede batteripakker må ikke oplades.



Må kun anvendes med FACOMBatteripakker, andre kan eksplodere og medføre person- og materielskader.



Må ikke udsættes for vand.



Defekte ledninger skal udskiftes omgående.



Oplad kun mellem 4 °C og 40 °C.



Tag hensyn til miljøet ved bortskaffelse af batteripakken.



Destruér ikke batteripakken.



Kan oplade Li-Ion-batteripakker.



Se Tekniske data vedrørende opladningstid.



Kun til indendørs brug.

OPBEVAR DISSE INSTRUKTIONER FOR FREMTIDIG BRUG

Beskrivelse (Fig. 2)

⚠ ADVARSEL: Der må aldrig foretages ændringer på et elværktøj eller dele. Person- eller tingskade kan blive resultatet heraf.

- A. Udløserknap
- B. Frem/tilbage knap
- C. Batteri release knap
- D. Batteripakke
- E. Arbejdslys
- F. Ambolt
- G. Primært håndtag

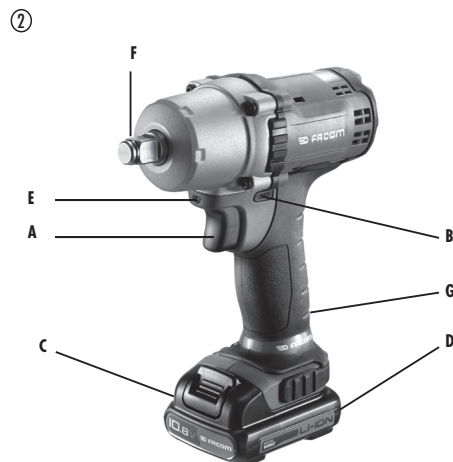

Tilsigtet anvendelse

Disse slagaglæder er designet til professionelle slagapplikationer. Slagfunktionen gør dette værktøj særligt anvendeligt til metal befæstelser. **MÅ IKKE** bruges i fugtige omgivelser eller i nærheden af let antændelige væsker eller gasser. Disse solide slagaglæder er professionelt elværktøj.

LAD IKKE børn komme i kontakt med værktøjet. Der kræves overvågning, når uerfarne brugere betjener dette værktøj.

Dette produkt er ikke beregnet til brug af personer (herunder børn), med nedsat fysisk, sensorisk eller mental evne, eller som mangler erfaring og/eller viden eller træning med mindre de superviseres af en person, der har ansvaret for deres sikkerhed. Børn må aldrig lades alene i leg med dette produkt.

Elektrisk sikkerhed

Den elektriske motor er designet til én spænding alene. Tjek altid, om batteripakkens spænding svarer til spændingen på mærkepladen. Forvis dig også om, at opladerens spænding svarer til strømkildens.

Din FACOM oplader er dobbelt isoleret i overensstemmelse med SD/EN 50335, hvorfor det ikke er nødvendigt med jordforbindelse. Hvis forsyningskablet bliver beskadiget, skal det udskiftes med et specielt udviklet kabel, der fås gennem FACOM's serviceorganisation.

Udskiftning af stikprop (kun Storbritannien og Irland)

Hvis der skal monteres et nyt stik:

- Bortskaf det gamle stik på sikker vis.
- Forbind den brune ledning til stikkets strømførende pol.
- Forbind den blå ledning til den neutrale pol.

⚠ ADVARSEL: Der må ikke laves forbindelse til jordpolen.

Følg monteringsinstruktionen, som medfølger stik af god kvalitet. Anbefalet sikring: 3A

Anvendelse af en forlængerledning

En forlængerledning bør kun bruges, hvis det er absolut nødvendigt. Brug en godkendt forlængerledning, der passer til strøm til din oplader. Minimum lederstørrelse er 1 mm² og den maksimale længde er 30 m.

Hvis du bruger en kabelrulle, skal kablet altid rulles helt ud.

Betjening

⚠ ADVARSEL: Vær altid opmærksom på sikkerhedsinstruktionerne og gældende regler.

⚠ ADVARSEL: For at nedsætte risikoen for alvorlig personskade, skal fremad/bagud knappen sættes i aflåst position, eller værktøjet skal afbrydes og batteripakken tages ud, før der foretages justeringer eller tilbehør fjernes/påsættes. En utilsigtet start kan medføre skader.

⚠ ADVARSEL: Brug kun FACOM batteripakke og opladere.

Installation og fjernelse af batteripakken (Fig. 3)

BEMÆRK: Sørg for at batteripakken er fuldt opladet.

For at montere batteripakken (D) i værktøjets håndtag, skal batteripakken rettes ind efter skinnerne indvendigt i værktøjets håndtag og skubbes på plads i håndtaget, indtil den sidder sikkert i værktøjet, så den ikke kan komme fri.

For at fjerne batteripakken fra værktøjet, trykkes på release knappen (C), og batteripakken trækkes ud af værktøjets håndtag. Sæt det i opladeren som beskrevet i afsnittet oplader i denne vejledning.



Udløserknop for variabel hastighed (Fig. 2)

For at tænde for værktøjet trykkes på udløserknappen (A). For at slukke for værktøjet trykkes på udløserknappen (A). Dit værktøj er udstyret med en bremse. Ambolten stopper, når udløserknappen er helt sluppet. Den variable hastighedsknap gør dig i stand til at vælge den bedste hastighed til en bestemt applikation. Jo mere dy trykker på knappen, des hurtigere kører værktøjet. For maksimal levetid for dit værktøj, bør du kun bruge den variable hastighed til start på huller eller befæstelser.

BEMÆRK: Det kan ikke anbefales at bruge den variable hastighed konstant. Det kan beskadige kontakten og bør undgås.

Frem/tilbage kontrolknop (Fig. 2)

En frem/tilbage knap (B) bestemmer værktøjets arbejdsretning og tjener også som låseknop. For at vælge rotation fremad skal udløserknappen slippes og frem/tilbage kontrolknappen på værktøjets højre side trykkes ned. For at vælge rotation bagud skal frem/tilbage kontrolknappen på værktøjets venstre side trykkes ned. Kontrolknappens midterposition låser værktøjet i OFF positionen. Når du vil skifte kontrolknappens position, skal du sikre, at udløserknappen er sluppet.

BEMÆRK: Første gang værktøjet bruges efter at der er skiftet rotationsretning, hører du måske et klik ved opstart. Dette er almindeligt og betyder ikke, at der er et problem.

Korrekt håndposition (fig. 2, 4)

⚠ **ADVARSEL:** For at nedsætte risikoen for alvorlig personlig tilskadekomst, skal den viste håndstilling **ALTID** benyttes.

⚠ **ADVARSEL:** For at nedsætte risikoen for alvorlig personlig tilskadekomst, skal der **ALTID** holdes godt fast som forebyggelse mod en pludselig bevægelse. Den korrekte håndposition kræver, at den ene hold holdes på det primære håndtag (G).

Arbejdslys (Fig. 2.5)

Der er placeret et arbejdslys (E) over afbryderen (A). Arbejdslyset aktiveres, når afbryderen trykkes ned, og slukker automatisk efter at afbryderen er sluppet. Hvis afbryderen forbliver trykket ned, fortsætter arbejdslyset med at lyse.

BEMÆRK: Arbejdslyset er til oplysning af den umiddelbare arbejdsflade og er ikke beregnet som et lygte.

Ambolt med klemring (Fig. 2, 6)

⚠ **ADVARSEL:** Brug kun slagfatninger. Fatninger, der ikke er beregnet til slagværktøj, kan brække og udløse en farlig situation. Undersøg fatningen før brug for at sikre, at der ikke er revner i den.

Sæt frem/tilbage knappen (B) i låsepositionen (midt) eller fjern batteripakken før du skifter tilbehør.

For at montere en fatning på klemring ambolten skal du skubbe fatningen fast ind i ambolten (F). Klemringen (K) klemmer sig sammen så fatningen kan skydes på. Når fatningen er monteret, udøver klemringen et tryk, som

for at fjerne en fatning tages fat om fatningen, og den trækkes ud med et fast tag.

ADVARSEL: Kontroller ambolt og klemringe før redskabet tages i brug. Manglende eller beskadigede dele skal udskiftes før brug.

④



⑤



⑥

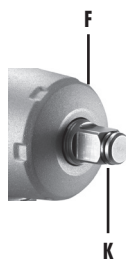

SPECIFIKATIONER

Model	Firkant-drev	Slag / minut	Maksimalt drejningsmoment	Lydniveau						Vibrationsniveau	
				Tryk dB(A)		Effekt dB(A)		Tryk dB(C)		m/s ²	
			N.m		k*		k*		k*		k**
CL3.C10J	3/8	1900	200	88	3	99	3	111	3	11.1	3
CL3.C10S	1/2	1900	270	88	3	99	3	111	3	11.1	3

Model	Hastighed ubelastet	Vægt	Størrelse
	o/min	kg	mm
CL3.C10J	1700	1.2	171 X 64 X 181
CL3.C10S	1700	1.2	171 X 64 X 181

* k = måleusikkerhed i dB

** k = måleusikkerhed i m/s²

⚠ ADVARSEL: Sørg for at befæstelse og/eller system kan modstå det moment, der genereres af værktøjet. For højt moment kan medføre brud og muligvis personskaade.

1. Placer fatningen på befæstelseshoved. Hold værktøjet, så det sigter direkte mod befæstelsen.
2. Tryk på kontakten for at starte. Tjek altid tilspændingsmomentet med en momentnøgle, da befæstelsesmomentet påvirkes af mange faktorer, blandt andet følgende:
 - **Spænding:** Lav spænding på grund af et næsten fladt batteri, nedsætter tilspændingsmomentet.
 - **Fatningens størrelse:** Hvis der ikke anvendes en korrekt fatningsstørrelse, nedsættes tilspændingsmomentet.
 - **Boltens størrelse:** Større bolt diameter kræver normalt et højere tilspændingsmoment. Tilspændingsmomentet vil altid variere i forhold til længde, grad og momentkoefficient.
 - **Bolt:** Sørg for, at der ikke er rust eller andet smuds på gevind for at sikre et ordentligt tilspændingsmoment.
 - **Materiale:** Typen af materiale og overfladefinish påvirker tilspændingsmomentet.
 - **Tilspændingstid:** Længere tilspændingstid medfører et bedre tilspændingsmoment. Hvis der bruges en længere tilspændingstid end anbefalet, kan det medføre, at befæstelserne bliver overstressede, at de splitter eller på anden måde tager skade.

Vedligeholdelse

Dit FACOM elværktøj er designet til at fungere i lang tid med mindst muligt vedligehold. Jobs, der vedvarende giver tilfredshed, afhænger af god værktøjspleje og regelmæssig rengøring.

⚠ ADVARSEL: For at nedsætte risikoen for alvorlig personskaade, skal fremad/bagud knappen sættes i aflåst position, eller værktøjet skal afbrydes og batteripakken tages ud, før der foretages justeringer eller tilbehør fjernes/påsættes.

Smøring

Dit elværktøj kræver ingen yderligere smøring.

Rengøring

⚠ ADVARSEL: Brug aldrig opløsningsmidler eller aggressive kemikalier til rengøring af dele af værktøjet, som ikke er af metal. Sådanne kemikalier kan svække de plastmaterialer, der er anvendt til disse dele. Brug en klud, der er fugtet med vand og lidt mild sæbe. Lad aldrig væsker trænge ind i værktøjet og nedsænk ikke dele af værktøjet i væske.

Instruktion til rengøring af oplader

⚠ ADVARSEL: Fare for stød. Fjern opladeren fra strømdudtaget, før du går i gang med rengøring. Snavs og fedt kan fjernes fra opladerens yderside med en klud eller en børste, der ikke er af metal. Brug ikke vand eller andre rengøringsvæsker.

Tilbehør

⚠ ADVARSEL: Da tilbehør, som ikke tilbydes af FACOM ikke er blevet testet med dette produkt, kan det være forbundet med fare at anvende sådant tilbehør med dette værktøj. For at nedsætte risikoen for skade, bør kun tilbehør, der er anbefalet af FACOM anvendes sammen med dette produkt. Kontakt din forhandler for yderligere information om korrekt tilbehør.

⚠ ADVARSEL: Brug kun tilbehør til slagværktøjer. Tilbehør, der ikke er beregnet til slagværktøjer kan knække ved en farlig situation. Inspicer tilbehøret før brug for at sikre, at der ikke er revner.

Reparationer

Der foretages ikke reparationer på oplader og batteripakke. Der er ingen dele i opladeren eller batteripakken, der kræver service. For at sikre produktets SIKKERHED og PÅLIDELIGHED, bør reparationer, vedligehold og justeringer (herunder inspektion og udskiftning af børster) kun foretages af et autoriseret FACOM service center eller andet kvalificeret servicepersonel. Brug altid identiske reservedele.

Hensyn til miljøet

Særskilt bortskaffelse.

Dette produkt må ikke bortskaffes sammen med almindeligt husholdningsaffald.

Kære kunde, Genanvendelse af genbrugsmaterialer bidrager til at forhindre forurening af miljøet og reducerer behovet for råmaterialer. Lokale forskrifter muliggør i mange tilfælde særskilt bortskaffelse af specifikke produkter fra husholdningen ved kommunale affaldsdepoter.



Særlig indsamling af brugte produkter og emballage sikrer, at materialer kan recikleres og bruges igen. Genbrug af recikulerede materialer er med til at undgå miljøforurening og nedsætter behovet for råstoffer.



Genopladelig batteripakke

Denne batteripakke med lang holdbarhed skal genoplades, når den ikke længere yder tilstrækkelig energi til de opgaver, tidligere blev udført uden vanskelighed. Når dets tekniske liv har nået sin afslutning, skal du skille dig af med det med tanke for vores miljø.

- Lad batteripakken blive helt flad, før du fjerner det fra værktøjet.
- Li-Ion battericeller kan genbruges. Tag dem men den til din forhandler eller den lokale genbrugsplads. De indsamlede batteripakker genbruges eller bortskaffes på god vis.

Aftersalgsservice

- For spørgsmål eller reparation op maskinen, skal du kontakte din FACOM distributør.

Garanti

FACOM elværktøj er garanteret i 24 måneder fra købsdatoen mod defekt eller fabrikationsfejl.

FACOM tilbehør og sliddele, oplader og batterier er dækket af en lovpligtig garanti.

Denne garanti dækker ikke følgende forhold: Normalt slid, manglende overholdelse af brugsvejledning og sikkerhedsforskrifter, usædvanlig brug eller misbrug af værktøjet, overbelastning af værktøjet, manglende service eller vedligeholdelse, indtrængning af fremmedlegemer, værktøj, der har været skilt ad eller modificeret, eller som udviser spor af slag (hak, revner eller brækkede hylstre...), anvendelse sammen med tilbehør af dårlig kvalitet eller inkompatibelt tilbehør.

For at benytte garantien skal følgende forelægges: Værktøjet med serienummer samt en læsbar og umarkeret original faktura, der viser produktet og købsdatoen.

For detaljerede betingelser for anvendelse af garantien: Ring til distributøren.

CE-OVERENSSTEMMELSESERKLÆRING

VI, FACOM S.A.S., 6/8 RUE GUSTAVE EIFFEL - BP 99 - 91 423 MORANGIS CEDEX FRANKRIG, ERKLÆRER HERMED PÅ EGET ANSVAR, AT PRODUKTET

CL3.C10J & CL3.C10S - 3/8" & 1/2" 10.8V SÆT SLAGSKRUEMASKINE AF MÆRKET FACOM

— ER I OVERENSSTEMMELSE MED KRAVENE I MASKINDIREKTIVET 2006/42/CE, EN60745-1, EN60745-2-2

- OVERHOLDER DIREKTIV 2004/108/EF, 2011/65/EF









E.MIN

16.05.2013
FACOM kvalitetschef



Ορισμοί: Κατευθυντήριες γραμμές ασφαλείας

Οι παρακάτω ορισμοί περιγράφουν το επίπεδο σφοδρότητας που αντιστοιχεί σε κάθε λέξη σηματοδότησης. Διαβάστε καλά αυτό το εγχειρίδιο και δώστε ιδιαίτερη προσοχή στα παρακάτω σύμβολα.

-  **ΚΙΝΔΥΝΟΣ:** Υποδεικνύει μία άμεση επικίνδυνη κατάσταση η οποία, εάν δεν αποφευχθεί, θα οδηγήσει σε θάνατο ή σοβαρό τραυματισμό.
-  **ΠΡΟΕΙΔΟΠΟΙΗΣΗ:** Υποδεικνύει μία ενδεχομένως επικίνδυνη κατάσταση η οποία, εάν δεν αποφευχθεί, θα οδηγήσει σε θάνατο ή σοβαρό τραυματισμό.
-  **ΠΡΟΣΟΧΗ:** Υποδεικνύει μία ενδεχομένως επικίνδυνη κατάσταση η οποία, εάν δεν αποφευχθεί, θα οδηγήσει σε μικρό ή μέτριο τραυματισμό.
- ΕΙΔΟΠΟΙΗΣΗ:** Υποδεικνύει μία πρακτική που δεν σχετίζεται με ατομικό τραυματισμό η οποία, εάν δεν αποφευχθεί, μπορεί να οδηγήσει σε φθορά υλικής περιουσίας.
-  Υποδεικνύει τον κίνδυνο ηλεκτροπληξίας
-  Υποδεικνύει τον κίνδυνο πυρκαγιάς
-  **ΠΡΟΕΙΔΟΠΟΙΗΣΗ:** Για τη μείωση του κινδύνου τραυματισμού, διαβάστε το εγχειρίδιο οδηγιών.

Γενικές προειδοποιήσεις ασφαλείας για μηχανικά εργαλεία

-  **ΠΡΟΕΙΔΟΠΟΙΗΣΗ! Διαβάστε όλες τις προειδοποιήσεις ασφαλείας και όλες τις οδηγίες.** Η μη τήρηση των προειδοποιήσεων και των οδηγιών μπορεί να οδηγήσει σε ηλεκτροπληξία, πυρκαγιά ή/και σοβαρό τραυματισμό.

ΑΠΟΘΗΚΕΥΣΤΕ ΟΛΕΣ ΤΙΣ ΠΡΟΕΙΔΟΠΟΙΗΣΕΙΣ ΚΑΙ ΟΔΗΓΙΕΣ ΓΙΑ ΜΕΛΛΟΝΤΙΚΗ ΑΝΑΦΟΡΑ

Ο όρος "μηχανικό εργαλείο" στις προειδοποιήσεις αναφέρεται στα ηλεκτρικά (με καλώδιο) μηχανικά εργαλεία ή στα μηχανικά εργαλεία με μπαταρία (χωρίς καλώδιο).

1) Ασφάλεια στο χώρο εργασίας

- a) **Να διατηρείται καθαρό και καλά φωτισμένο το χώρο εργασίας.** Οι ακατάστατες ή σκοτεινές περιοχές προσελκύουν τα ατυχήματα.
- β) **Μη λειτουργείτε τα μηχανικά εργαλεία σε περιβάλλον με κίνδυνο έκρηξης, όπως σε περιπτώσεις παρουσίας εύφλεκτων υγρών, αερίων ή σκόνης.** Τα μηχανικά εργαλεία δημιουργούν σπινθήρες, οι οποίοι μπορεί να προκαλέσουν την ανάφλεξη της σκόνης ή των ατμών.
- γ) **Κρατήστε τα παιδιά και τους λοιπούς παρευρισκόμενους σε απόσταση κατά τη λειτουργία του μηχανικού εργαλείου .** Οι περιστασμοί μπορεί να σας κάνουν να χάσετε τον έλεγχο.

2) Ασφάλεια με ηλεκτρικό ρεύμα

- a) **Το φισ τροφοδοσίας του μηχανικού εργαλείου θα πρέπει να ταιριάζει με την πρίζα παροχής ρεύματος. Μην κάνετε ποτέ τροποποιήσεις στο φισ. Μην χρησιμοποιείτε αντάπτορες για το φισ στα μηχανικά εργαλεία που διαθέτουν γείωση.** Η χρήση μη τροποποιημένων φισ και αντίστοιχων πριζών παροχής θα μειώσει τον κίνδυνο ηλεκτροπληξίας.
- β) **Αποφύγετε την επαφή του σώματος με γειωμένες επιφάνειες, όπως σωλήνες, σώματα καλοριφέρ, πείδια και ψυγεία.** Ο κίνδυνος ηλεκτροπληξίας είναι αυξημένος εάν το σώμα σας είναι γειωμένο.
- γ) **Μην εκθέτετε τα μηχανικά εργαλεία στη βροχή και σε υγρές συνθήκες .** Το νερό που εισχωρεί στα μηχανικά εργαλεία θα αυξήσει τον κίνδυνο ηλεκτροπληξίας.
- δ) **Μην κακομεταχειρίζεστε το καλώδιο. Μην χρησιμοποιείτε ποτέ το καλώδιο του μηχανικού εργαλείου για μεταφορά, τράβηγμα ή αφαίρεση του φισ από την πρίζα παροχής. Κρατήστε το καλώδιο μακριά από θερμότητα, λάδια, αιχμηρές επιφάνειες και κινούμενα μέρη.** Τα φθαρμένα ή μπλεγμένα καλώδια αυξάνουν τον κίνδυνο ηλεκτροπληξίας.

- ε) **Κατά τη χρήση του μηχανικού εργαλείου σε εξωτερικό χώρο, να χρησιμοποιείτε μία επέκταση καλωδίου κατάλληλη για εξωτερική χρήση.** Η χρήση καλωδίου κατάλληλου για εξωτερική χρήση, μειώνει τον κίνδυνο ηλεκτροπληξίας.
- στ) Εάν δεν μπορείτε να αποφύγετε τη χρήση του μηχανικού εργαλείου σε υγρό περιβάλλον, χρησιμοποιήστε μία προστατευόμενη παροχή με διάταξη προστασίας ρεύματος διαρροής (RCD). Η χρήση της RCD μειώνει τον κίνδυνο ηλεκτροπληξίας.

3) Ατομική ασφάλεια

- α) **Να είστε πάντοτε σε εγρήγορση, να προσέχετε τι κάνετε και να χρησιμοποιείτε την κοινή λογική κατά τη χρήση του μηχανικού εργαλείου. Μην χρησιμοποιείτε το μηχανικό εργαλείο όταν είστε κουρασμένοι ή κάτω από την επήρεια ναρκωτικών, αλκοόλ ή φαρμάκων.** Μία στιγμή απροσεξίας κατά τη χρήση των μηχανικών εργαλείων μπορεί να οδηγήσει σε σοβαρό ατομικό τραυματισμό.
- β) **Χρήση ατομικού εξοπλισμού προστασίας. Να φοράτε πάντοτε προστατευτικά ματιών.** Ο εξοπλισμός προστασίας, όπως οι μάσκες προστασίας της αναπνοής, τα αντιολισθητικά παπούτσια ασφαλείας, τα κράνη ασφαλείας ή ο εξοπλισμός προστασίας της ακοής, θα μειώσει τον κίνδυνο ατομικού τραυματισμού.
- γ) **Αποφυγή της ακούσιας εκκίνησης. Βεβαιωθείτε ότι ο διακόπτης βρίσκεται στη θέση απενεργοποίησης (off) προτού συνδέσετε την παροχή τροφοδοσίας ή/και την μπαταρία, σκώστε ή μεταφέρετε το εργαλείο.** Η μεταφορά των μηχανικών εργαλείων με το δάχτυλό σας επάνω στο διακόπτη και η παροχή τροφοδοσίας σε μηχανικά εργαλεία που έχουν το διακόπτη στη θέση ενεργοποίησης (on), προσελκύουν τα ατυχήματα.
- δ) **Αφαιρέστε τυχόν κλειδιά προσαρμογής ή κοχλίες προτού ενεργοποιήσετε το μηχανικό εργαλείο.** Ένας κοχλίας ή κλειδί που έχει παραμείνει συνδεδεμένο με το περιστρεφόμενο τμήμα του μηχανικού εργαλείου μπορεί να προκαλέσει ατομικό τραυματισμό.
- ε) **Μην τεντώνετε υπερβολικά. Φροντίστε να πατάτε γερά και να έχετε καλή ισορροπία σε όλες τις στιγμές.** Έτσι θα έχετε καλύτερο έλεγχο του μηχανικού εργαλείου σε περίπτωση κάποιου απρόσμενου συμβάντος.
- στ) **Να ντύνεστε καταλλήλως. Μην φοράτε φαρδιά ρούχα ή κοσμήματα. Να κρατάτε τα μαλλιά, τα ρούχα και τα γάντια σας μακριά από κινούμενα μέρη.** Τα φαρδιά ρούχα, τα κοσμήματα ή τα μακριά μαλλιά μπορεί να πιαστούν στα κινούμενα μέρη.
- ζ) **Εάν παρέχονται συσκευές για σύνδεση με τις εγκαταστάσεις εξαγωγής και συλλογής σκόνης, φροντίστε ότι είναι σωστά συνδεδεμένες και ότι χρησιμοποιούνται με το σωστό τρόπο.** Η χρήση συσκευών συλλογής σκόνης μπορεί να μειώσει τους κινδύνους που σχετίζονται με την παρουσία σκόνης.

4) Χρήση και φροντίδα μηχανικού εργαλείου

- α) **Με ασκείτε υπερβολική πίεση στο μηχανικό εργαλείο. Να χρησιμοποιείτε το κατάλληλο μηχανικό εργαλείο για την εφαρμογή που εκτελείτε.** Το σωστό μηχανικό εργαλείο θα κάνει τη δουλειά καλύτερα και με μεγαλύτερα ασφάλεια, στο ρυθμό σύμφωνα με τον οποίο έχει σχεδιαστεί.
- β) **Μην χρησιμοποιείτε το μηχανικό εργαλείο εάν ο διακόπτης δεν μπορεί να το ενεργοποιήσει και απενεργοποιήσει.** Οποιοδήποτε μηχανικό εργαλείο δεν μπορεί να ελεγχθεί μέσω του διακόπτη, είναι επικίνδυνο και θα πρέπει να επισκευαστεί.
- γ) **Αποσυνδέστε το φως από την πρίζα τροφοδοσίας ή/και τη μπαταρία από το μηχανικό εργαλείο προτού κάνετε οποιαδήποτε ρύθμιση, αλλάζετε εξαρτήματα ή αποθηκεύσετε το μηχανικό εργαλείο.** Έτοιμα προληπτικά μέτρα ασφαλείας μειώνουν τον κίνδυνο ακούσιας ενεργοποίησης του μηχανικού εργαλείου.
- δ) **Αποθηκεύστε τα μηχανικά εργαλεία σε μέρος όπου δεν έχουν πρόσβαση παιδιά και μην επιτρέπετε να λειτουργούν το μηχανικό εργαλείο άτομα που δεν γνωρίζουν τη χρήση των μηχανικών εργαλείων ή δεν έχουν διαβάσει τις παρούσες οδηγίες.** Τα μηχανικά εργαλεία είναι επικίνδυνα στα χέρια ανειδίκευτων χρηστών.
- ε) **Διατήρηση μηχανικών εργαλείων. Να κάνετε έλεγχο για απώλεια ευθυγράμμισης ή εμπλοκής των κινούμενων μερών, για θραύση τμημάτων και για οποιαδήποτε άλλη κατάσταση μπορεί να επηρεάσει τη λειτουργία του μηχανικού εργαλείου. Εάν έχει φθορές, φροντίστε να επισκευάσετε το μηχανικό εργαλείο πριν από τη χρήση του.** Πολλά ατυχήματα προκαλούνται από κακώς συντηρημένα μηχανικά εργαλεία.
- στ) **Διατηρήστε τα κοπτικά εργαλεία ακονισμένα και καθαρά.** Τα σωστά συντηρημένα κοπτικά εργαλεία με αιχμηρές κοπτικές άκρες έχουν μικρότερες πιθανότητες εμπλοκής και είναι ευκολότερα στον έλεγχο.
- ζ) **Να χρησιμοποιείτε το μηχανικό εργαλείο, τα εξαρτήματα και τα προσαρτώσιμα εργαλεία, κλπ. σύμφωνα με αυτές τις οδηγίες, λαμβάνοντας υπόψη τις συνθήκες εργασίας και την εργασία που πρέπει να εκτελέσετε.** Η χρήση ενός μηχανικού εργαλείου για εφαρμογές διαφορετικές από τις προτεινόμενες μπορεί να δημιουργήσει επικίνδυνες συνθήκες.

5) Χρήση και φροντίδα εργαλείων μπαταρίας

- α) **Να κάνετε επαναφόρτιση της μπαταρίας μόνο με το φορτιστή που καθορίζει ο κατασκευαστής.** Ένας φορτιστής που είναι κατάλληλος για έναν τύπο μπαταρίας μπορεί να δημιουργήσει κίνδυνο πυρκαγιάς όταν χρησιμοποιηθεί με άλλη μπαταρία.
- β) **Να χρησιμοποιείτε τα μηχανικά εργαλεία μόνο με τις μπαταρίες που καθορίζονται ειδικά για αυτά.** Η χρήση άλλης μπαταρίας μπορεί να δημιουργήσει κίνδυνο τραυματισμού και πυρκαγιάς.
- γ) **Όταν η μπαταρία δεν βρίσκεται σε χρήση, κρατήστε την μακριά από άλλα μεταλλικά αντικείμενα, όπως συνδετήρες, νομισμάτα, κλειδιά, καρφιά, βίδες ή άλλα μικρά μεταλλικά**

αντικείμενα που μπορεί να δημιουργήσουν επαφή μεταξύ των δύο ακροδεκτών. Το βραχυκύκλωμα μεταξύ των ακροδεκτών της μπαταρίας μπορεί να προκαλέσει εγκαυματα ή πυρκαγιά.

- δ) **Κάτω από διαβρωτικές συνθήκες, μπορεί να εκτιναχθούν υγρά από την μπαταρία. Αποφύγετε την επαφή. Εάν από λάθος έρθετε σε επαφή με τα υγρά, ζεπλύνετε με πολύ νερό.**

Εάν το υγρό έρθει σε επαφή με τα μάτια, ζητήστε ιατρική βοήθεια. Τα υγρά που εκτινάσσονται από τη μπαταρία μπορεί να προκαλέσουν ερεθισμό ή εγκαυματα.

6) Σέρβις

- α) **Το σέρβις του μηχανικού εργαλείου θα πρέπει να γίνεται μόνο από ειδικευμένους τεχνικούς, με αποκλειστική χρήση πανομοιότυπων ανταλλακτικών.** Με αυτό τον τρόπο θα εξασφαλίσετε τη διατήρηση της ασφάλειας του μηχανήματος.

Πρόσθετοι Ειδικοί Κανόνες Ασφαλείας

- **Να κρατάτε το μηχανικό εργαλείο μόνο από τις μονωμένες επιφάνειες λαβής όταν εκτελείτε εργασίες κατά τις οποίες ο συνδετήρας μπορεί να έρθει σε επαφή με κρυφές καλωδιώσεις.** Οι συνδετήρες που έρχονται σε επαφή με «ενεργά» καλώδια μπορεί να αφήσουν το ρεύμα να περάσει από τα μεταλλικά τμήματα του μηχανικού εργαλείου και να προκαλέσουν ηλεκτροπληξία στον χειριστή.
- **Να χρησιμοποιείτε σφιγκτήρες ή άλλα πρακτικά μέσα για την ασφάλιση και στήριξη σε μια ασφαλή επιφάνεια του αντικειμένου στο οποίο εργάζεσαι.** Όταν κρατάτε το αντικείμενο με το χέρι ή επάνω στο σώμα σας, το αντικείμενο είναι ασταθές και μπορεί να χάσετε τον έλεγχο.
- **Να φοράτε προστατευτικά γυαλιά ή άλλο εξοπλισμό προστασίας των ματιών.** Οι εργασίες σφυρηλάτησης και διάτρησης προκαλούν την εκτόξευση θραυσμάτων. Τα ιπτάμενα σωματίδια μπορούν να προκαλέσουν μόνιμες φθορές στα μάτια.
- **Τα εξαρτήματα, οι βάσεις και τα εργαλεία ζεσταίνονται κατά τη λειτουργία.** Να φοράτε γάντια όταν πρόκειται να τα αγγίξετε.
- **Οι εξοδο αερισμού συχνά καλύπτουν κάποια κινούμενα μέρη και θα πρέπει να αποφεύγεται η χρήση τους.** Τα φαρδιά ρούχα, τα κοσμήματα ή τα μακριά μαλλιά μπορεί να πιαστούν στα κινούμενα μέρη.

Υπολειπόμενοι κίνδυνοι

Παρά την εφαρμογή των σχετικών κανονισμών ασφαλείας και της χρήσης των συσκευών ασφαλείας, κάποιου υπολειπόμενου κίνδυνου δεν μπορούν να αποφευχθούν. Αυτοί είναι:

- Βλάβες της ακοής.
- Κίνδυνος ατομικού τραυματισμού λόγω ιπτάμενων σωματιδίων,
- Κίνδυνος εγκαυματος λόγω του ότι τα εξαρτήματα θερμαίνονται κατά τη λειτουργία.
- Κίνδυνος ατομικού τραυματισμού λόγω παρατεταμένης χρήσης.

⚠️ ΠΡΟΕΙΔΟΠΟΙΗΣΗ: Να φοράτε ΠΑΝΤΑ γυαλιά προστασίας. Τα κανονικά γυαλιά DEN είναι γυαλιά προστασίας. Να χρησιμοποιείτε επίσης μία μάσκα προσώπου ή προστασίας από σκόνη εάν η λειτουργία κοπής δημιουργεί πολύ σκόνη. **ΝΑ ΦΟΡΑΤΕ ΠΑΝΤΟΤΕ ΠΙΣΤΟΠΟΙΗΜΕΝΟ ΕΞΟΠΛΙΣΜΟ ΠΡΟΣΤΑΣΙΑΣ.**

⚠️ ΠΡΟΕΙΔΟΠΟΙΗΣΗ: Κάποια είδη σκόνης που παράγονται από το τρίψιμο, το κόψιμο, τη τρόχιση, τη διάτρηση και άλλες κατασκευαστικές εργασίες περιλαμβάνουν χημικά που είναι γνωστό ότι προκαλούν καρκίνο, προβλήματα κύησης ή άλλα προβλήματα αναπαραγωγής. Κάποια παραδείγματα αυτών των χημικών είναι:



- ο μόλυβδος από χρώματα που έχουν βάση το μόλυβδο,
- το κρυσταλλικό πυρίτιο από τούβλα, τσιμέντο και άλλα προϊόντα τεχοποιίας, και
- το αρσενικό και το χρώμιο από χημικά επεξεργασμένη ξυλεία (CCA).

Ο κίνδυνος από την έκθεση στα παραπάνω υλικά ποικίλει, ανάλογα με το πόσο συχνά κάνετε το συγκεκριμένο είδος εργασίας. Για τη μείωση της έκθεσης σε αυτά τα χημικά: να εργάζεστε σε χώρο με καλό αερισμό και να χρησιμοποιείτε εγκεκριμένο εξοπλισμό προστασίας, όπως τις μάσκες προστασίας από σκόνη οι οποίες είναι ειδικά σχεδιασμένες για να φιλτράρουν μικροσκοπικά σωματίδια.

• **Αποφύγετε την παρατεταμένη επαφή με σκόνη από τη λείανση, το κόψιμο, το τρόχιση, τη διάτρηση και άλλες κατασκευαστικές εργασίες. Να φοράτε ρουχισμό προστασίας και να πλένετε τις εκτεθειμένες περιοχές με σαπούνι και νερό.** Εάν αφήσετε τη σκόνη να έρθει σε επαφή με το στόμα, τα μάτια ή να καθίσει στο δέρμα σας, θα αυξήσετε το ρυθμό απορρόφησης των επικινδύνων χημικών.

⚠️ ΠΡΟΣΟΧΗ: Όταν δεν βρίσκεται σε χρήση, τοποθετήστε πλαισίως το εργαλείο επάνω σε μία σταθερή επιφάνεια όπου δεν θα προκαλεί κίνδυνο στραβοπατήματος ή πτώσης. Κάποια εργαλεία με μεγάλες μπαταρίες θα στέκονται όρθια, στηριζόμενα στη μπαταρία τους, αλλά μπορεί εύκολα να πέσουν κάτω.

- Η ετικέτα επάνω στο εργαλείο μπορεί να περιλαμβάνει τα παρακάτω σύμβολα. Τα σύμβολα και οι επεξηγήσεις τους είναι όπως παρακάτω:

V	βολτ	W	watt
Hz	hertz		Εναλλασσόμενο ρεύμα
min	λεπτά		εναλλασσόμενο ή συνεχές ρεύμα
	συνεχές ρεύμα	no	ταχύτητα χωρίς φορτίο
	Κατασκευή κλάσης I (με γείωση)		ακροδέκτης γείωσης
	Κατασκευή κλάσης II (με διπλή μόνωση)		σύμβολο συναγερμού ασφαλείας
.../min	ανά λεπτό	RPM	στροφές ανά λεπτό
IPM	κρούσεις ανά λεπτό	BPM	χτύποι ανά λεπτό
A	αμπέρ		

Σημαντικές Οδηγίες Ασφαλείας για όλες τις Μπαταρίες

Όταν κάνετε παραγγελία ανταλλακτικών μπαταριών, φροντίστε να αναφέρετε τον αριθμό καταλόγου και την τάση. Η μπαταρία δεν είναι πλήρως φορτισμένη στη συσκευασία της. Προτού χρησιμοποιήσετε τη μπαταρία και το φοριστή, διαβάστε τις παρακάτω οδηγίες ασφαλείας. Στη συνέχεια, ακολουθήστε τις διαδικασίες φόρτισης που περιγράφονται.

ΔΙΑΒΑΣΤΕ ΟΛΕΣ ΤΙΣ ΟΔΗΓΙΕΣ

- **Μην κάνετε φόρτιση ή χρήση της μπαταρίας σε περιβάλλον με κίνδυνο έκρηξης, όπως σε περιπτώσεις παρουσίας εύφλεκτων υγρών, αερίων ή σκόνης.** Η τοποθέτηση ή αφαίρεση της μπαταρίας από το φοριστή μπορεί να προκαλέσει την ανάφλεξη σκόνης ή ατμών.
- **ΠΟΤΕ μην πιέζετε τη μπαταρία μέσα στο φοριστή. ΜΗΝ κάνετε οποιαδήποτε τροποποίηση στην μπαταρία προκειμένου να χωρέσει σε μη συμβατό φοριστή, καθώς η μπαταρία μπορεί να σχιστεί και να προκληθεί σοβαρός ατομικός τραυματισμός.**
- Να κάνετε φόρτιση των μπαταριών μόνο με φοριστές FACOM.
- **ΜΗΝ πισσιλάτε ή βυθίζετε τις μπαταρίες σε νερό ή άλλα υγρά.**
- **Μην αποθηκεύετε και μην κάνετε χρήση του εργαλείου και της μπαταρίας σε τοποθεσίες όπου η θερμοκρασία μπορεί να φτάσει ή να υπερβεί τους 40 °C (105 °F) (όπως σε εξωτερικές αποθήκες ή μεταλλικά κτίρια κατά την περίοδο του καλοκαιριού).**
- Για καλύτερα αποτελέσματα, βεβαιωθείτε ότι η μπαταρία είναι πλήρως φορτισμένη πριν από τη χρήση.

ΣΗΜΕΙΩΣΗ: Μην αποθηκεύετε τις μπαταρίες σε εργαλεία με ασφαλισμένο διακόπτη σκανδάλης. Μην κολλάτε ποτέ με ταινία τον διακόπτη σκανδάλης στη θέση ΟΝ.

⚠️ ΠΡΟΕΙΔΟΠΟΙΗΣΗ: Κίνδυνος πυρκαγιάς. Ποτέ και για κανένα λόγο μην προσπαθήσετε να ανοίξετε την μπαταρία. Εάν η θήκη της μπαταρίας είναι σπασμένη ή φθαρμένη, μην την τοποθετήσετε στο φοριστή. Μην χτυπάτε, πετάτε ή προκαλείτε φθορές στη μπαταρία. Μην κάνετε χρήση μπαταρίας ή φοριστή που έχουν δεχθεί ισχυρό χτύπημα, έχουν πέσει κάτω, έχουν πατηθεί ή έχουν φθαρεί με οποιοδήποτε άλλο τρόπο (π.χ. να έχουν τρυπηθεί από καρφι, χτυπηθεί από σφυρί, πατηθεί). Οι φθαρμένες μπαταρίες θα πρέπει να επιστρέφονται στα κέντρα σέρβις για ανακύκλωση.

⚠️ ΠΡΟΕΙΔΟΠΟΙΗΣΗ: Κίνδυνος πυρκαγιάς. Μην αποθηκεύετε ή μεταφέρετε την μπαταρία με τέτοιο τρόπο ώστε να υπάρχει πιθανότητα επαφής μεταλλικών αντικειμένων με τους εκτεθειμένους ακροδέκτες της μπαταρίας. Για παράδειγμα, μην τοποθετείτε τη μπαταρία σε ποδιές, τσέπες, εργαλειοθήκες, κουτιά από κιτ προϊόντων, συρτάρια, κλπ., σε συνδυασμό με καρφιά, βίδες, κλειδιά, κλπ. Κατά τη μεταφορά των μπαταριών μπορεί να προκληθεί πυρκαγιά εάν οι ακροδέκτες της μπαταρίας έρθουν σε επαφή με αγώγιμα υλικά, όπως με κλειδιά, νομίσματα, εργαλεία χειρός και άλλα παρόμοια.

⚠️ ΠΡΟΣΟΧΗ: Όταν δεν βρίσκεται σε χρήση, τοποθετήστε πλαγίως το εργαλείο επάνω σε μία σταθερή επιφάνεια όπου δεν θα προκαλεί κίνδυνο στραβοπατήματος ή πτώσης. Κάποια εργαλεία με μεγάλες μπαταρίες

θα στέκονται όρθια, στηριζόμενα στη μπαταρία τους, αλλά μπορεί εύκολα να πέσουν κάτω.

Ειδικές οδηγίες ασφαλείας για μπαταρίες ιόντων λιθίου (lition)

- **Μην αποτεφρώνετε τη μπαταρία ακόμη και όταν έχει αποστεί σοβαρές φθορές ή είναι εντελώς άδεια.** Η μπαταρία μπορεί να εκραγεί μέσα σε φωτιά. Κατά την καύση των μπαταριών ιόντων λιθίου δημιουργούνται τοξικοί καπνοί και παράγωγα.
- **Εάν τα περιεχόμενα της μπαταρίας έρθουν σε επαφή με το δέρμα, πλύνετε αμέσως την περιοχή με απαλό σαπούνι και νερό.** Εάν τα υγρά μπαταρίας έρθουν σε επαφή με τα μάτια, αφήστε άφθονο νερό να τρέξει στο ανοιχτό μάτι για 15 λεπτά ή μέχρι να σταματήσει ο ερεθισμός. Σε περίπτωση που χρειάζεστε ιατρική φροντίδα, να γνωρίζετε

πως ο ηλεκτρολύτης της μπαταρίας αποτελείται από ένα μείγμα υγρών οργανικών ανθρακικών αλάτων και αλάτων λιθίου.

- **Τα περιεχόμενα των ανοιχτών κυψελών μπαταρίας μπορεί να προκαλέσουν ερεθισμό του αναπνευστικού συστήματος.** Εξασφαλίστε παροχή καθαρού αέρα. Εάν τα συμπτώματα επιμένουν, αναζητήστε ιατρική φροντίδα.

⚠️ ΠΡΟΕΙΔΟΠΟΙΗΣΗ: Κίνδυνος φωτιάς. Τα υγρά μπαταρίας μπορεί να είναι εύφλεκτα εάν εκτεθούν σε σπινθήρες ή φλόγες.

Σημαντικές Οδηγίες Ασφαλείας για όλους τους φορτιστές μπαταριών

ΦΥΛΑΞΤΕ ΑΥΤΕΣ ΤΙΣ ΟΔΗΓΙΕΣ: Αυτό το εγχειρίδιο περιλαμβάνει σημαντικές οδηγίες ασφαλείας και λειτουργίας για τους φορτιστές μπαταρίας.

- Πριν από τη χρήση του φορτιστή, διαβάστε όλες τις οδηγίες και τις προειδοποιήσεις για το φορτιστή, τη μπαταρία και το προϊόν στο οποίο χρησιμοποιείται η μπαταρία.

⚠️ ΠΡΟΕΙΔΟΠΟΙΗΣΗ: Κίνδυνος ηλεκτροπληξίας. Μην αφήνετε υγρά να εισχωρήσουν μέσα στο φορτιστή. Μπορεί να προκληθεί ηλεκτροπληξία.

⚠️ ΠΡΟΣΟΧΗ: Κίνδυνος φωτιάς. Για τη μείωση του κινδύνου τραυματισμού, να φορτίζετε μόνο επαναφορτιζόμενες μπαταρίες της FACOM. Οι άλλοι τύποι μπαταριών μπορεί να εκραγούν προκαλώντας ατομικό τραυματισμό ή φθορές.

⚠️ ΠΡΟΣΟΧΗ: Τα παιδιά θα πρέπει να βρίσκονται πάντοτε κάτω από εποπτεία ενήλικου, ώστε είναι σίγουρο ότι δεν θα παίξουν με αυτή τη συσκευή.

ΕΙΔΟΠΟΙΗΣΗ: Κάτω από συγκεκριμένες συνθήκες και όταν ο φορτιστής είναι συνδεδεμένος με την παροχή τροφοδοσίας, μπορεί να προκληθεί βραχυκύκλωμα του φορτιστή από ξένα υλικά. Τα ξένα υλικά αγωγίσιμης φύσης, όπως, μεταξύ άλλων, η σκόνη από τρόχισμα, τα μεταλλικά θραύσματα, τα άχυρα σιδήρου, τα ελάσματα αλουμινίου ή τυχόν συσσωρεύσεις μεταλλικών σωματιδίων, θα πρέπει να διατηρούνται μακριά από τις κοιλότητες του φορτιστή. Να αποσυνδέετε πάντοτε το φορτιστή από την παροχή τροφοδοσίας όταν δεν έχετε τοποθετήσει μπαταρία στην κοιλότητα. Να αποσυνδέετε τον φορτιστή προτού επιχειρήσετε να τον καθαρίσετε.

- **ΜΗΝ επιχειρείτε να φορτίζετε την μπαταρία με άλλους φορτιστές, εκτός από αυτούς που αναφέρονται στο παρών εγχειρίδιο.** Ο φορτιστής και η μπαταρία είναι ειδικά σχεδιασμένα ώστε να λειτουργούν μαζί.
- **Αυτοί οι φορτιστές δεν προορίζονται για άλλες χρήσεις, εκτός της φόρτισης των επαναφορτιζόμενων μπαταριών της FACOM.** Οποιοσδήποτε άλλες χρήσεις μπορεί να προκαλέσουν κίνδυνο πυρκαγιάς ή ηλεκτροπληξία.
- **Μην αφήνετε το φορτιστή σε βροχή ή χιόνι.**
- **Όταν αποσυνδέετε το φορτιστή, να τραβάτε από το φικ και όχι από το καλώδιο.** Έτσι θα μειώσετε τον κίνδυνο φθοράς του ηλεκτρικού καλωδίου και του φικ.
- **Βεβαιωθείτε ότι το καλώδιο βρίσκεται σε κατάλληλη θέση ώστε να μην υπάρχει κίνδυνο να το πατήσετε, να σκοντάψετε σε αυτό ή να προκαλέσετε οποιοδήποτε τραυματισμό ή φθορά.**
- **Μην χρησιμοποιείτε καλώδια επέκτασης εκτός εάν είναι απολύτως απαραίτητο.** Η χρήση ακατάλληλου καλωδίου επέκτασης μπορεί να προκαλέσει κίνδυνο πυρκαγιάς ή ηλεκτροπληξία.
- **Κατά τη χρήση του μηχανικού εργαλείου σε εξωτερικό χώρο, να χρησιμοποιείτε μία επέκταση καλωδίου κατάλληλη για εξωτερική χρήση.** Η χρήση καλωδίου κατάλληλου για εξωτερική χρήση, μειώνει τον κίνδυνο ηλεκτροπληξίας.
- Μην φράσσετε τις θυρίδες αερισμού στον φορτιστή. **Οι θυρίδες αερισμού βρίσκονται στην επάνω και στις πλαϊνές πλευρές του φορτιστή.** Τοποθετήστε το φορτιστή σε κατάλληλη θέση, μακριά από οποιαδήποτε πηγή θερμότητας.
- **Μη λειτουργείτε το φορτιστή εάν έχει φθαρμένο καλώδιο ή φικ – φροντίστε να τα αντικαταστήσετε αμέσως.**
- **Μη λειτουργείτε το φορτιστή εάν έχει δεχθεί κάποιο δυνατό χτύπημα, εάν έχει πέσει κάτω ή εάν έχει υποστεί οποιοδήποτε άλλο είδους φθορά.** Επισκεφθείτε ένα εξουσιοδοτημένο κέντρο σέρβις.
- **Μην αποσυρμολογείτε το φορτιστή. Εάν πρέπει να γίνει σέρβις ή επισκευή, επισκεφθείτε ένα εξουσιοδοτημένο κέντρο σέρβις.** Η λανθασμένη συναρμολόγηση μπορεί να προκαλέσει κίνδυνο πυρκαγιάς ή ηλεκτροπληξία.
- Σε περίπτωση φθαρμένου καλωδίου τροφοδοσίας, για την αποφυγή οποιοσδήποτε κινδύνου το καλώδιο θα πρέπει να αντικατασταθεί άμεσα από τον κατασκευαστή, από έναν αντιπρόσωπο σέρβις ή από εξειδικευμένο και πιστοποιημένο τεχνικό.
- **Αποσυνδέτε το φορτιστή από την πρίζα τροφοδοσίας προτού επιχειρήσετε να τον καθαρίσετε. Με αυτό τον τρόπο θα μειωθεί ο κίνδυνος ηλεκτροπληξίας.** Η αφαίρεση της μπαταρίας δεν θα μειώσει αυτό τον κίνδυνο.
- **ΠΟΤΕ μην προσπαθείτε να συνδέσετε 2 φορτιστές μαζί.**
- **Ο φορτιστής είναι σχεδιασμένος για να λειτουργεί με τυπική οικιακή ηλεκτρική τροφοδοσία 230V. Μην επιχειρήσετε να χρησιμοποιήσετε το φορτιστή σε παροχή με οποιαδήποτε άλλη τάση.** Αυτό δεν ισχύει για το φορτιστή αυτοκινήτου.

ΦΥΛΑΞΤΕ ΑΥΤΕΣ ΤΙΣ ΟΔΗΓΙΕΣ

Φορτιστές

Αυτός ο φορτιστής δεν χρειάζεται καμία προσαρμογή και είναι σχεδιασμένος ώστε να λειτουργεί με εξαιρετικά εύκολο τρόπο.

Διαδικασία φόρτισης (Σχ.1)

1. Συνδέστε το φορτιστή σε κατάλληλη πρίζα παροχής προτού τοποθετήσετε τη μπαταρία.
2. Τοποθετήστε τη μπαταρία (D) στο φορτιστή, όπως απεικονίζεται στο Σχήμα 1, φροντίζοντας ώστε η μπαταρία να ακουμπάει πλήρως στο φορτιστή. Η κόκκινη (φόρτιση) λυχνία θα αρχίζει να αναβοσβήνει, υποδεικνύοντας ότι έχει ξεκινήσει η διαδικασία φόρτισης.
3. Όταν η κόκκινη λυχνία παραμένει αναμμένη, έχει ολοκληρωθεί η φόρτιση. Η μπαταρία είναι πλήρως φορτισμένη και μπορεί να χρησιμοποιηθεί αμέσως ή να παραμείνει στο φορτιστή.

ΣΗΜΕΙΩΣΗ: Για να εξασφαλίσετε τη μέγιστη απόδοση και διάρκεια ζωής των μπαταριών ιόντων λιθίου, φορτίστε πλήρως την μπαταρία πριν από την πρώτη χρήση

①



Λειτουργία ενδεικτικής λυχνίας

	ΙΑ ΦΟΡΤΙΖΕΙ		ΚΑΘΥΣΤΕΡΗΣΗ ΘΕΡΜΗΣ/ΨΥΧΡΗΣ ΜΠΑΤΑΡΙΑΣ
	Η ΜΠΑΤΑΡΙΑ ΕΙΝΑΙ ΦΟΡΤΙΣΜΕΝΗ		ΠΡΟΒΛΗΜΑ ΜΕ ΜΠΑΤΑΡΙΑ Ή ΦΟΡΤΙΣΤΗ
			ΠΡΟΒΛΗΜΑ ΜΕ ΤΗΝ ΓΡΑΜΜΗ ΤΡΟΦΟΔΟΣΙΑΣ

Ενδεικτικές λυχνίες φόρτισης

Κάποιοι φορτιστές είναι σχεδιασμένοι ώστε να εντοπίζουν συγκεκριμένα προβλήματα που μπορεί να προκληθούν με τις μπαταρίες. Τα προβλήματα υποδεικνύονται με την κόκκινη λυχνία να αναβοσβήνει σε γρήγορο ρυθμό. Εάν συμβεί αυτό, τοποθετήστε ξανά τη μπαταρία στο φορτιστή. Εάν το πρόβλημα παραμένει, δοκιμάστε μία διαφορετική μπαταρία για να καθορίσετε εάν ο φορτιστής λειτουργεί σωστά. Εάν η νέα μπαταρία φορτίζει κανονικά, τότε η αρχική μπαταρία είναι ελαττωματική και θα πρέπει να επιστραφεί σε ένα κέντρο σέρβις ή άλλη τοποθεσία συλλογής για ανακύκλωση. Εάν η νέα μπαταρία προκαλεί την ίδια ένδειξη προβλήματος όπως η πρώτη μπαταρία, επισκεφθείτε ένα εξουσιοδοτημένο κέντρο σέρβις για έλεγχο της μπαταρίας.

Καθυστέρηση θερμής / ψυχρής μπαταρίας

Κάποιοι φορτιστές διαθέτουν μια λειτουργία καθυστέρησης θερμής / ψυχρής μπαταρίας: Όταν ο φορτιστής εντοπίσει μία μπαταρία που είναι θερμή, ξεκινάει αυτόματα την καθυστέρηση θερμής μπαταρίας, αναστέλλοντας τη φόρτιση μέχρι να κρυώσει η μπαταρία. Αφού κρυώσει η μπαταρία, ο φορτιστής επιστρέφει αυτόματα στη λειτουργία φόρτισης μπαταρίας. Αυτή η λειτουργία εξασφαλίζει τη μέγιστη διάρκεια ζωής της μπαταρίας. Όταν βρίσκεται σε λειτουργία καθυστέρησης θερμής/ ψυχρής μπαταρίας, η κόκκινη λυχνία αναβοσβήνει πρώτα για μεγάλο διάστημα και μετά για μικρό διάστημα.

Αφήνοντας τη μπαταρία στο φορτιστή

Ο φορτιστής και η μπαταρία μπορούν να παραμείνουν συνδεδεμένα όταν η ένδειξη φόρτισης υποδεικνύει ότι η μπαταρία είναι φορτισμένη.

Ασθενείς μπαταρίες: Οι ασθενείς μπαταρίες θα συνεχίσουν να λειτουργούν αλλά δεν θα πρέπει να αναμένεται ότι θα διαρκούν για τον ίδιο χρόνο.

Ελαττωματικές μπαταρίες: Ο φορτιστής δεν θα φορτίζει μία ελαττωματική μπαταρία. Η ύπαρξη ελαττωματικής μπαταρίας υποδεικνύεται από το φορτιστή, όταν δεν ανάβει καμία λυχνία ή εμφανίζεται πρόβλημα μπαταρίας ή φορτιστή.

Σημείωση: Αυτό μπορεί επίσης να σημαίνει ότι υπάρχει πρόβλημα με το φορτιστή.

Πρόβλημα γραμμής τροφοδοσίας

Ορισμένοι φορτιστές διαθέτουν ένδειξη προβλήματος γραμμής τροφοδοσίας. Όταν ο φορτιστής χρησιμοποιείται με φορητές πηγές τροφοδοσίας ισχύος όπως γεννήτριες ή πηγές που μετασχηματίζουν το συνεχές (DC) σε εναλλασσόμενο (AC) ρεύμα, ο φορτιστής ενδέχεται να αναστείλει προσωρινά τη λειτουργία, **με την κόκκινη λυχνία να αναβοσβήνει σε δύο γρήγορα διαστήματα με μία παύση**. Αυτό υποδεικνύει πως η πηγή τροφοδοσίας ισχύος έχει υπερβεί τα όριά της.

Σημαντικές σημειώσεις για φόρτιση

1. Η μεγαλύτερη διάρκεια ζωής και η καλύτερη απόδοση της μπαταρίας επιτυγχάνεται όταν η φόρτιση γίνεται σε θερμοκρασία αέρα μεταξύ 18 -24 °C (65 °F και 75 °F). ΜΗΝ φορτίζετε την μπαταρία σε θερμοκρασία αέρα κάτω από +4.5 °C (+40 °F) ή επάνω από +40.5 °C (+105 °F). Αυτό είναι ιδιαίτερα σημαντικό και θα αποτρέψει τις σοβαρές φθορές στη μπαταρία.
2. Ο φορτιστής και η μπαταρία μπορεί να ζεσταθούν και δεν πρέπει να τα αγγίζετε κατά τη φόρτιση. Αυτή είναι μία φυσιολογική κατάσταση και δεν υποδεικνύει την ύπαρξη κάποιου προβλήματος. Για τη διευκόλυνση της ψύξης της μπαταρίας μετά τη χρήση, αποφύγετε την τοποθέτηση του φορτιστή ή της μπαταρίας σε ζεστό περιβάλλον, όπως σε μεταλλική αποθήκη ή τρέιλερ χωρίς μόνωση.
3. Εάν η μπαταρία δεν φορτίζει κανονικά:
 - α. Ελέγξτε τη λειτουργία της πρίζας, συνδέοντας μία λάμπα ή κάποια άλλη συσκευή,
 - β. Ελέγξτε εάν η πρίζα είναι συνδεδεμένη με κάποιο διακόπτη φωτισμού, ο οποίος απενεργοποιεί την παροχή όταν σβήνεται τα φώτα,
 - γ. Μετακινήστε το φορτιστή και τη μπαταρία σε σημείο όπου ο αέρας περιβάλλοντας έχει θερμοκρασία περίπου 18 -24 °C (65 °F-75 °F);
 - δ. Εάν το πρόβλημα φόρτισης επιμένει, μεταφέρετε το εργαλείο, τη μπαταρία και το φορτιστή στο τοπικό κέντρο σέρβις.
4. Η μπαταρία θα πρέπει να φορτίζεται όταν δεν μπορεί να παράγει επαρκές ρεύμα για τις εργασίες τις οποίες παλιότερα έκανε με ευκολία. ΜΗ ΣΥΝΕΧΙΖΕΤΕ τη χρήση κάτω από αυτές τις συνθήκες. Ακολουθήστε τη διαδικασία φόρτισης. Επίσης μπορείτε όποτε θέλετε να φορτίσετε μια μπαταρία που έχει ήδη χρησιμοποιηθεί, χωρίς αρνητικές επιδράσεις στη μπαταρία.
5. Τα ξένα υλικά αγωγίμης φύσης, όπως, μεταξύ άλλων, η σκόνη από τρόχισμα, τα μεταλλικά θραύσματα, τα άχυρα σιδήρου, τα ελάσματα αλουμινίου ή τυχόν συσσωρεύσεις μεταλλικών σωματιδίων, θα πρέπει να διατηρούνται μακριά από τις κοιλότητες του φορτιστή. Να αποσυνδέετε πάντοτε το φορτιστή από την παροχή τροφοδοσίας όταν δεν έχετε τοποθετήσει μπαταρία στην κοιλότητα. Να αποσυνδέετε τον φορτιστή προτού επιχειρήσετε να τον καθαρίσετε.
6. Μην παγώνετε ή βυθίζετε το φορτιστή σε νερό ή άλλα υγρά.

⚠️ ΠΡΟΕΙΔΟΠΟΙΗΣΗ: Κίνδυνος ηλεκτροπληξίας. Μην αφήνετε υγρά να εισχωρήσουν μέσα στο φορτιστή. Μπορεί να προκληθεί ηλεκτροπληξία.

⚠️ ΠΡΟΕΙΔΟΠΟΙΗΣΗ: Ποτέ και για κανένα λόγο μην προσπαθήσετε να ανοίξετε την μπαταρία. Εάν το πλαστικό περίβλημα της μπαταρίας σπάσει ή αποκτήσει ρωγμές, επιστρέψτε το στο κέντρο σέρβις για ανακύκλωση.

Συμπληρωματικές σημαντικές οδηγίες ασφαλείας για όλες τις μπαταρίες

Τύπος μπαταρίας:

Το μοντέλο CL3.C10J ή CL3.C10S λειτουργεί με μπαταρία 10.8 volt.

Μπορούν να χρησιμοποιηθούν οι μπαταρίες των μοντέλων CL3.BA1015. Συμβουλευτείτε τα τεχνικά στοιχεία για περισσότερες πληροφορίες.

Συστάσεις αποθήκευσης

1. Η καλύτερη τοποθεσία αποθήκευσης είναι σε δροσερό και στεγνό μέρος, μακριά από την ηλιακή ακτινοβολία και την υπερβολική θερμότητα ή κρύο. Για βέλτιστη απόδοση και διάρκεια ζωής της μπαταρίας, αποθηκεύστε τις μπαταρίες σε θερμοκρασία δωματίου όταν δεν τις χρησιμοποιείτε.
2. Για βέλτιστο αποτέλεσμα σε περίπτωση παρατεταμένης αποθήκευσης, προτείνεται η αποθήκευση της πλήρως φορτισμένης μπαταρίας σε δροσερό και στεγνό μέρος, εκτός του φορτιστή.

ΣΗΜΕΙΩΣΗ: Οι μπαταρίες δεν θα πρέπει να αποθηκεύονται χωρίς να είναι καθόλου φορτισμένες. Η μπαταρία θα πρέπει να φορτιστεί ξανά πριν από τη χρήση.

Ετικέτες επισήμανσης στο φορτιστή και στην μπαταρία



Διαβάστε το εγχειρίδιο οδηγιών πριν από τη χρήση.



Φόρτιση μπαταρίας.



Φορτισμένη μπαταρία.



Καθυστέρηση λόγω θερμής/ψυχρής μπαταρίας.



Πρόβλημα μπαταριών ή φορτιστή.



Πρόβλημα γραμμής ρεύματος.



Μην αγγίζετε με αγώγιμα αντικείμενα.



Μη φορτίζετε κατεστραμμένες μπαταρίες.



Να χρησιμοποιείται αποκλειστικά με μπαταρίες FACOM. Άλλοι τύποι μπαταριών ενδέχεται να εκραγούν, προκαλώντας προσωπικό τραυματισμό και ζημιές.



Να μην εκτίθεται σε νερό.



Φροντίστε για την άμεση αντικατάσταση τυχόν ελαττωματικών καλωδίων.



Η φόρτιση να γίνεται μόνο σε θερμοκρασία από 4 °C έως 40 °C.



Απορρίψτε την μπαταρία με φιλικό προς το περιβάλλον τρόπο.



Μην πετάτε το πακέτο μπαταριών σε φωτιά.



Φορτίζει μπαταρίες Li-Ion.



Ανατρέξτε στα Τεχνικά δεδομένα για το χρόνο φόρτισης.



Μόνο για χρήση σε εσωτερικό χώρο.

ΦΥΛΑΞΤΕ ΑΥΤΕΣ ΤΙΣ ΟΔΗΓΙΕΣ ΓΙΑ ΜΕΛΛΟΝΤΙΚΗ ΧΡΗΣΗ

Περιγραφή (Σχ. 2)

⚠ ΠΡΟΕΙΔΟΠΟΙΗΣΗ: Μην κάνετε ποτέ τροποποιήσεις στο μηχανικό εργαλείο ή στα εξαρτήματά του. Μπορεί να προκληθούν φθορές ή ατομικός τραυματισμός.

- A. Διακόπτης ενεργοποίησης τύπου σκανδάλης
- B. Κουμπί εμπρόσθιας / όπισθεν κίνησης
- C. Κουμπί απελευθέρωσης μπαταρίας
- D. Μπαταρία
- E. Φως εργασίας
- F. Αμόνι
- G. Κύρια λαβή

②

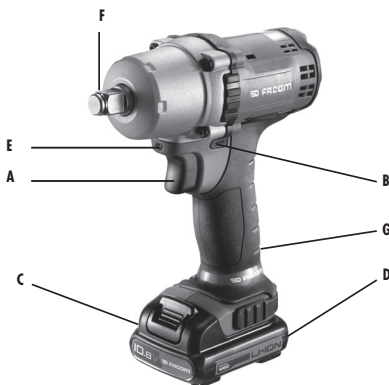

Προοριζόμενη χρήση

Αυτά τα κρουστικά κλειδιά κοχλιών είναι σχεδιασμένα για επαγγελματικές κρουστικές εφαρμογές. Η κρουστική λειτουργία κάνει αυτό το εργαλείο ιδιαίτερα χρήσιμο για μεταλλικούς συνδετήρες.

ΝΑ ΜΗΝ χρησιμοποιείται κάτω από υγρές συνθήκες ή σε περιβάλλον με παρουσία εύφλεκτων υγρών ή αερίων. Αυτά τα κρουστικά κλειδιά κοχλιών βαρέου τύπου είναι επαγγελματικά μηχανικά εργαλεία.

ΜΗΝ αφήνετε τα παιδιά να έρχονται σε επαφή με αυτό το εργαλείο. Είναι απαραίτητη η επιτήρηση γίνεται χρήση του εργαλείου από χειριστές χωρίς εμπειρία.

Αυτό το προϊόν δεν προορίζεται για χρήση από άτομα (συμπεριλαμβανομένων των παιδιών) που υποφέρουν από μειωμένες φυσικές ή πνευματικές ικανότητες, ή που έχουν έλλειψη εμπειρίας ή/και γνώσεων ή ικανοτήτων, εκτός εάν υπάρχει επιτήρηση από ένα άτομο που θα είναι υπεύθυνο για την ασφάλειά τους. Δεν θα πρέπει ποτέ να αφήνετε τα παιδιά μόνα τους να παίζουν με αυτό το προϊόν.

Ασφάλεια με το ηλεκτρικό ρεύμα

Ο ηλεκτρικός κινητήρας έχει σχεδιαστεί για λειτουργία μόνο με μία τάση. Να ελέγχετε πάντοτε ότι η τάση της μπαταρίας αντιστοιχεί με την τάση στην επικέτα προδιαγραφών. Επίσης, να βεβαιώνεστε ότι η τάση του φορτιστή αντιστοιχεί με την τάση της κεντρικής τροφοδοσίας.

Ο φορτιστής FACOM διαθέτει διπλή μόνωση, σύμφωνα με το EN 60335. Επομένως, δεν υπάρχει ανάγκη για ύπαρξη γείωσης.

Εάν το καλώδιο τροφοδοσίας είναι φθαρμένο, θα πρέπει να αντικατασταθεί από ειδικά κατασκευασμένο καλώδιο που είναι διαθέσιμο μέσω των κέντρων σέρβις της FACOM.

Αντικατάσταση φιλς τροφοδοσίας (Μόνο Η.Β. & Ιρλανδία)

Εάν απαιτείται η τοποθέτηση ενός καινούργιου φιλς τροφοδοσίας:

- Αφαιρέστε με ασφάλεια το παλιό φιλς.
- Συνδέστε το καφέ καλώδιο με τον ενεργό ακροδέκτη του φιλς.
- Συνδέστε το μπλε καλώδιο με τον ουδέτερο ακροδέκτη.

⚠ ΠΡΟΕΙΔΟΠΟΙΗΣΗ: Δεν χρειάζεται να γίνει καμία σύνδεση με τον ακροδέκτη γείωσης.

Ακολουθήστε τις οδηγίες σύνδεσης που συνοδεύουν κάθε φιλς καλής ποιότητας. Προτεινόμενη ασφάλεια: 3A.

Χρήση καλωδίου επέκτασης

Δεν θα πρέπει να κάνετε χρήση καλωδίου επέκτασης, εκτός εάν είναι απολύτως απαραίτητο. Να χρησιμοποιείτε ένα εγκεκριμένο καλώδιο επέκτασης, κατάλληλο για την είσοδο τροφοδοσίας του φορτιστή. Το ελάχιστο μέγεθος αγωγού είναι 1mm² και το μέγιστο μήκος είναι τα 30 μέτρα.

Όταν χρησιμοποιείτε καρούλι καλωδίου, να ξετυλιγεται πάντοτε τελείως το καλώδιο.

Λειτουργία

⚠ ΠΡΟΕΙΔΟΠΟΙΗΣΗ: Τηρείτε πάντα τις οδηγίες ασφαλείας και τους ισχύοντες κανονισμούς.

⚠ ΠΡΟΕΙΔΟΠΟΙΗΣΗ: Για τη μείωση του κινδύνου σοβαρού ατομικού τραυματισμού, τοποθετήστε το κουμπί εμπρόσθιας/όπισθεν κίνησης στην κλειδωμένη θέση ή απενεργοποιήστε το εργαλείο και αποσυνδέστε τη μπαταρία προτού κάνετε οποιαδήποτε ρύθμιση ή προτού αφαιρέσετε/τοποθετήσετε εξαρτήματα ή προσαρτήματα. Η ακούσια εκκίνηση μπορεί να προκαλέσει τραυματισμό.

⚠ ΠΡΟΕΙΔΟΠΟΙΗΣΗ: Να χρησιμοποιείτε μόνο μπαταρίες και φορτιστές της FACOM.

Τοποθέτηση και αφαίρεση της μπαταρίας (Σχ. 3)

ΣΗΜΕΙΩΣΗ: Βεβαιωθείτε ότι η μπαταρία είναι πλήρως φορτισμένη.

Για να εγκαταστήσετε την μπαταρία (D) στη λαβή του εργαλείου, ευθυγραμμίστε την μπαταρία με τις ράγες στο εσωτερικό της λαβής του εργαλείου και ολισθήστε την μέσα στη λαβή ώσπου η μπαταρία να μπει σταθερά στο εργαλείο, και βεβαιωθείτε πως δεν δημιουργείται εμπλοκή.

Για να αφαιρέσετε την μπαταρία από το εργαλείο, πατήστε το κουμπί απελευθέρωσης (C) και τραβήξτε την μπαταρία έξω από τη λαβή του εργαλείου. Τοποθετήστε την μπαταρία στο φορτιστή, όπως περιγράφηκε στην ενότητα αυτού του εγχειριδίου για το φορτιστή.



Διακόπτης μεταβλητής ταχύτητας τύπου σκανδάλης (Σχ. 2)

Για ενεργοποίηση του εργαλείου, πιέστε το διακόπτη τύπου σκανδάλης (A). Για απενεργοποίηση του εργαλείου, απελευθερώστε το διακόπτη τύπου σκανδάλης. Το εργαλείο σας είναι εξοπλισμένο με ένα φρένο. Το αμόνι θα σταματήσει όταν αφήσετε τελείως τη σκανδάλη. Ο διακόπτης μεταβλητής ταχύτητας σας επιτρέπει να επιλέξετε την καλύτερη ταχύτητα για κάθε συγκεκριμένη εφαρμογή. Όσο περισσότερο πιέξετε τη σκανδάλη, τόσο πιο γρήγορα θα λειτουργεί το εργαλείο. Για μέγιστη διάρκεια ζωής του εργαλείου, να χρησιμοποιείτε τη λειτουργία μεταβλητής ταχύτητας μόνο για την έναρξη οπών ή συνδέτηρων.

ΣΗΜΕΙΩΣΗ: Δεν συνιστάται η συνεχής χρήση σε λειτουργία μεταβλητής ταχύτητας. Μπορεί να προκληθεί βλάβη στο διακόπτη και θα πρέπει να.

Κουμπί εμπρόσθιας / όπισθεν κίνησης (Σχ. 2)

Ένα κουμπί εμπρόσθιας / όπισθεν κίνησης (B) καθορίζει την κατεύθυνση λειτουργίας του εργαλείου και λειτουργεί επίσης ως κουμπί κλειδώματος. Για να επιλέξετε την εμπρόσθια κίνηση, αφήστε τη σκανδάλη και μετακινήστε το διακόπτη εμπρόσθιας / όπισθεν κίνησης προς τη δεξιά πλευρά του εργαλείου. Για να επιλέξετε την όπισθεν κίνηση, μετακινήστε το κουμπί εμπρόσθιας / όπισθεν κίνησης προς την αριστερή πλευρά του εργαλείου. Η κεντρική θέση του κουμπιού κλειδώνει το εργαλείο στη θέση απενεργοποίησης. Όταν αλλάξετε τη θέση του κουμπιού ελέγχου, φροντίστε να μην έχετε πατημένη τη σκανδάλη.

ΣΗΜΕΙΩΣΗ: Την πρώτη φορά που χρησιμοποιείτε το εργαλείο μετά την αλλαγή της κατεύθυνσης περιστροφής, μπορεί να ακούσετε έναν χτύπο κατά την εκκίνηση. Αυτό είναι φυσιολογικό και δεν υποδεικνύει την ύπαρξη κάποιου προβλήματος.

Σωστή θέση χεριού (Εικ. 2.4)

ΠΡΟΕΙΔΟΠΟΙΗΣΗ: Για να ελαχιστοποιήσετε τον κίνδυνο σοβαρού τραυματισμού, κρατάτε **ΠΑΝΤΑ** τη σωστή στάση χεριού όπως φαίνεται στην εικόνα.

ΠΡΟΕΙΔΟΠΟΙΗΣΗ: Για να ελαχιστοποιήσετε τον κίνδυνο σοβαρού τραυματισμού, κρατάτε **ΠΑΝΤΑ** το εργαλείο γερά για να είστε έτοιμοι για μία απρόσμενη αντίδραση. Η σωστή θέση των χεριών συνεπάγεται πως το ένα χέρι βρίσκεται στην κύρια λαβή (G).



Φως εργασίας (Σχ. 2.5)

Υπάρχει ένα φως εργασίας (E) πάνω από το διακόπτη σκανδάλης (A). Το φως εργασίας ενεργοποιείται όταν αποσυμπιεστεί ο διακόπτης σκανδάλης, και σβήνει αυτόματα μετά από την απελευθέρωση του διακόπτη σκανδάλης. Όσο ο διακόπτης σκανδάλης παραμένει αποσυμπιεσμένος, το φως εργασίας παραμένει αναμμένο.

ΣΗΜΕΙΩΣΗ: Το φως εργασίας χρησιμεύει στο φωτισμό της άμεσης επιφάνειας εργασίας και δεν προορίζεται για χρήση ως φακός.

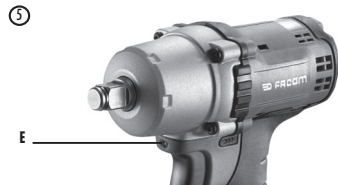

Αμόνι με δακτύλιο σύσφιξης (Σχ. 2.6)

ΠΡΟΕΙΔΟΠΟΙΗΣΗ: Να χρησιμοποιείτε μόνο κρουστικές υποδοχές. Οι μη κρουστικές υποδοχές μπορεί να σπάσουν και να προκληθεί κάποια επικίνδυνη κατάσταση. Επιθεωρήστε την υποδοχή πριν από τη χρήση για να βεβαιωθείτε ότι δεν έχει ρωγμές. Τοποθετήστε το κουμπί εμπρόσθιας / οπίσθιας κίνησης (B) στη θέση κλειδώματος (κεντρική) ή αφαιρέστε την μπαταρία πριν από την αλλαγή εξαρτημάτων.

Για τοποθέτηση μιας υποδοχής στο αμόνι με δακτύλιο σύσφιξης, σπρώξτε δυνατά την υποδοχή στο αμόνι (F). Ο δακτύλιος σύσφιξης(K) συμπιέζεται για να επιτρέψει την είσοδο της υποδοχής. Μετά την τοποθέτηση της υποδοχής, ο δακτύλιος σύσφιξης ασκεί πίεση για να ενισχύσει τη συγκράτηση της υποδοχής.

Για αφαίρεση της υποδοχής, πιάστε την υποδοχή και τραβήξτε τη δυνατά προς τα έξω.

ΠΡΟΣΟΧΗ: Επιθεωρείτε του άκμονες και τους δακτυλίους των τριβών πριν από τη χρήση. Τα εξαρτήματα που λείπουν ή που έχουν υποστεί ζημιά πρέπει να αντικαθίστανται πριν από τη χρήση.

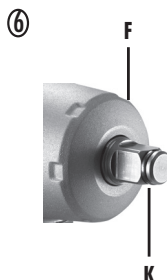

ΠΡΟΛΙΑΓΡΑΦΕΣ

Μοντέλο	Καρέ προσαρμογής	Κρούσεις ανά λεπτό	Μέγιστη ροπή	Κλίμακα Θορύβου σε ντεσιμπέλ						Επίπεδο Δονήσεων m/s ²	
				Πίεση dB(A)		Ισχύς dB(A)		Πίεση dB(C)			
	“		N.m		k*		k*		k*		k**
CL3C10J	3/8	1900	200	88	3	99	3	111	3	11.1	3
CL3.C10S	1/2	1900	270	88	3	99	3	111	3	11.1	3

Μοντέλο	Ταχύτητα εν κενώ	Βάρος	Διαστάσεις
	στρ./λεπ.	kg	mm
CL3C10J	1700	1.2	171 X 64 X 181
CL3.C10S	1700	1.2	171 X 64 X 181

* k = αβεβαιότητα μέτρησης σε dB

** k = αβεβαιότητα μέτρησης σε m/s²

ΠΡΟΣΟΧΗ: Βεβαιωθείτε ότι ο συνδετήρας ή/και το σύστημα θα αντέξουν τη ροπή που παράγει το εργαλείο. Η υπερβολική ροπή μπορεί να προκαλέσει θραύση και πιθανό ατομικό τραυματισμό.

1. Τοποθετήστε την υποδοχή στην κεφαλή του συνδετήρα. Κρατήστε το εργαλείο ώστε να κοιτάζει απευθείας προς το συνδετήρα.
2. Πιέστε το διακόπτη για έναρξη της λειτουργίας. Να ελέγχετε πάντοτε τη ροπή με ένα δυναμομετρικό κλειδί, καθώς η ροπή σύσφιξης επηρεάζεται από πολλούς παράγοντες, συμπεριλαμβανομένων των παρακάτω:
 - **Τάση:** Η χαμηλή τάση που οφείλεται σε σχεδόν τελείως αποφορτισμένη μπαταρία, θα μειώσει τη ροπή σύσφιξης.

- **Μέγεθος υποδοχής:** Η αποτυχία χρήσης του σωστού μεγέθους υποδοχής θα προκαλέσει τη μείωση της ροπής σύσφιξης.
- **Μέγεθος μπουλονιού:** Τα μπουλόνια μεγαλύτερης διαμέτρου συνήθως απαιτούν υψηλότερη ροπή σύσφιξης. Η ροπή σύσφιξης θα ποικίλει επίσης ανάλογα με το μήκος, την κατηγορία και το συντελεστή ροπής.
- **Μπουλόνη:** Βεβαιωθείτε ότι όλα τα σπειρώματα είναι καθαρά από σκουριά και άλλα θραύσματα ώστε να επιτευχθεί η κατάλληλη ροπή σύσφιξης.
- **Υλικό:** Το είδος του υλικού και το φινίρισμα της επιφάνειας του υλικού επηρεάζουν τη ροπή σύσφιξης.
- **Διάρκεια σύσφιξης:** Όσο μεγαλύτερη είναι η διάρκεια σύσφιξης τόσο μεγαλύτερη είναι η ροπή σύσφιξης. Η χρήση μεγαλύτερης διάρκειας σύσφιξης από την προτεινόμενη μπορεί να προκαλέσει την υπερβολική πίεση, την απογύμνωση ή τη φθορά των συνδετήρων.

Συντήρηση

Το μηχανικό εργαλείο της FACOM έχει σχεδιαστεί ώστε να λειτουργεί για μεγάλα χρονικά διαστήματα με ελάχιστη συντήρηση. Η συνεχής ικανοποιητική λειτουργία εξαρτάται από την κατάλληλη φροντίδα και τον τακτικό καθαρισμό του εργαλείου.

ΠΡΟΕΙΔΟΠΟΙΗΣΗ: Για τη μείωση του κινδύνου σοβαρού ατομικού τραυματισμού, τοποθετήστε το κουμπί εμπρόσθιας/όπισθεν κίνησης στην κλειδωμένη θέση ή απενεργοποιήστε το εργαλείο και αποσυνδέστε τη μπαταρία προτού κάνετε οποιαδήποτε ρύθμιση ή προτού αφαιρέσετε/τοποθετήσετε εξαρτήματα ή προσαρτήματα.

Λίπανση

Το μηχανικό εργαλείο δεν απαιτεί πρόσθετη λίπανση.

Καθαρισμός

ΠΡΟΕΙΔΟΠΟΙΗΣΗ: Μην χρησιμοποιείτε ποτέ λιπαντικά ή άλλα σκληρά χημικά για τον καθαρισμό των μη μεταλλικών τμημάτων του εργαλείου. Αυτά τα χημικά μπορεί να εξασθενίσουν τα πλαστικά υλικά που χρησιμοποιούνται σε αυτά τα τμήματα. Χρησιμοποιήστε ένα πανί βρεγμένο μόνο με νερό και απαλό σαπούνι. Ποτέ μην αφήνετε υγρά να εισχωρήσουν στο εργαλείο. Μη βυθίζετε ποτέ κανένα τμήμα του εργαλείου μέσα σε υγρά.

Οδηγίες καθαρισμού φορτιστή

ΠΡΟΕΙΔΟΠΟΙΗΣΗ: Κίνδυνος ηλεκτροπληξίας. Αποσυνδέστε το φορτιστή από την πρίζα τροφοδοσίας προτού επιχειρήσετε να τον καθαρίσετε. Η σκόνη και το γράσο μπορούν να αφαιρεθούν από το εξωτερικό του φορτιστή με χρήση ενός πανιού ή μιας μη μεταλλικής βούρτσας. Μην χρησιμοποιείτε νερό ή άλλα καθαριστικά διαλύματα.

Εξαρτήματα

ΠΡΟΕΙΔΟΠΟΙΗΣΗ: Καθώς τα εξαρτήματα, εκτός από αυτά που προσφέρει η FACOM, δεν έχουν δοκιμαστεί με αυτό το προϊόν, η χρήση τέτοιων εξαρτημάτων μπορεί να είναι επικίνδυνη. Για να μειώσετε τον κίνδυνο τραυματισμού, θα πρέπει να χρησιμοποιείτε μόνο τα προτεινόμενα από τη FACOM εξαρτήματα με αυτό το προϊόν.

Συμβουλευτείτε τον αντιπρόσωπό σας για μελλοντικές πληροφορίες σχετικά με τα κατάλληλα εξαρτήματα.

ΠΡΟΕΙΔΟΠΟΙΗΣΗ: Να χρησιμοποιείτε μόνο κρουστικά εξαρτήματα. Τα μη κρουστικά εξαρτήματα μπορεί να σπάσουν και να προκληθεί κάποια επικίνδυνη κατάσταση. Επιθεωρήστε τα εξαρτήματα πριν από τη χρήση για να βεβαιωθείτε ότι δεν έχουν ρωγμές.

Επισκευές

Ο φορτιστής και η μπαταρία δεν μπορούν να επισκευαστούν. Δεν υπάρχουν τμήματα που να επισκευάζονται στο εσωτερικό του φορτιστή ή της μπαταρίας.

Για να διασφαλίσετε την ΑΞΙΟΠΙΣΤΙΑ και ΑΣΦΑΛΕΙΑ του προϊόντος, οι επισκευές, η συντήρηση και οι τροποποιήσεις (συμπεριλαμβανομένης της επιθεώρησης και αντικατάστασης της ψήκτρας) θα πρέπει να εκτελούνται από το εξουσιοδοτημένο κέντρο σέρβις της FACOM ή άλλο ειδικευμένο προσωπικό σέρβις. Να χρησιμοποιείτε πάντοτε πανομοιότυπα ανταλλακτικά.

Προστασία του περιβάλλοντος

ΑΠΟΡΡΙΨΗ ΤΗΣ ΣΥΣΚΕΥΗΣ

Αγαπητέ Πελάτη,

Εάν σκοπεύετε να απορρίψετε το προϊόν αυτό, σας υπενθυμίζουμε πως πολλά από τα δομικά του μέρη αποτελούνται από πολύτιμα υλικά με δυνατότητα ανακύκλωσης. Παρακαλούμε μην απορρίψετε το προϊόν σε κοινούς κάδους απορριμμάτων, αλλά ενημερωθείτε από τις τοπικές αρχές σχετικά με τα σημεία ανακύκλωσης συσκευών στην περιοχή σας.





Η ξεχωριστή συλλογή των χρησιμοποιημένων προϊόντων και συσκευασιών επιτρέπει την ανακύκλωση και επαναχρησιμοποίηση των υλικών. Η επαναχρησιμοποίηση των ανακυκλωμένων υλικών βοηθάει στην αποφυγή της περιβαλλοντικής ρύπανσης και μειώνει την ζήτηση για πρώτες ύλες.



Επαναφορτιζόμενη μπαταρία

Αυτή η μπαταρία μεγάλης διάρκειας θα πρέπει να επαναφορτίζετε όταν αποτυγχάνει να παράγει επαρκή ισχύ για εργασίες τις οποίες έκανε με ευκολία. Στο τέλος της τεχνικής της ζωής, απορρίψτε με κατάλληλο τρόπο τη μπαταρία για να φροντίσετε το περιβάλλον :

- Αδειάστε τελείως τη μπαταρία και, στη συνέχεια, αφαιρέστε την από το εργαλείο.
- Οι κυψέλες ιόντων λιθίου είναι ανακυκλώσιμες. Μεταφέρετε τις μπαταρίες στον αντιπρόσωπο ή στο τοπικό σταθμό ανακύκλωσης. Οι μπαταρίες που έχουν συγκεντρωθεί θα ανακυκλωθούν ή θα απορριφθούν με κατάλληλο τρόπο.

Εξυπηρέτηση μετά την πώληση

- Για τυχόν ερωτήσεις ή παρεμβάσεις στο μηχάνημα, καλέστε τον διανομέα της FACOM.

Εγγύηση

Τα μηχανικά εργαλεία της FACOM συνοδεύονται από εγγύηση για 24 μήνες από την ημερομηνία αγοράς, σε περίπτωση ελαττώματος ή κατασκευαστικής αστοχίας.

Τα εξαρτήματα και τα αναλώσιμα μέρη, ο φορτιστής και οι μπαταρίες της FACOM καλύπτονται από την εγγύηση που επιβάλλει η νομοθεσία.

Αυτή η εγγύηση δεν καλύπτει τις παρακάτω περιπτώσεις: φυσιολογική φθορά, μη συμμόρφωση με τις οδηγίες χρήσης και τις οδηγίες ασφαλείας, μη συμβατική και κακή χρήση του εργαλείου, υπερφόρτωση εργαλείου, έλλειψη σέρβις ή συντήρησης, είσοδος ξένων σωμάτων, εργαλεία που έχουν αποσυναρμολογηθεί ή τροποποιηθεί, ή εργαλεία που παρουσιάζουν ίχνη από χτυπήματα (βαθουλώματα, ρωγμές ή σπασμένο κάλυμμα...), χρήση με κακής ποιότητας ή μη συμβατά εξαρτήματα.

Για να εκμεταλλευτείτε την εγγύηση, θα χρειαστείτε: το εργαλείο μαζί με τον αριθμό σειράς, το ευανάγνωστο και χωρίς σημειώσεις αυθεντικό τιμολόγιο που συνοδεύει το προϊόν, καθώς και την ημερομηνία αγοράς.

Για τις αναλυτικές συνθήκες εφαρμογής της εγγύησης: επικοινωνήστε με τον αντιπρόσωπό σας.

ΔΗΛΩΣΗ ΣΥΜΜΟΡΦΩΣΗΣ CE

ΕΜΕΙΣ, FACOM S.A.S., 6/8 ΟΔΟΣ GUSTAVE EIFFEL - BP 99 - 91 423 MORANGIS CEDEX ΓΑΛΛΙΑ, ΔΗΛΩΝΟΥΜΕ ΥΠΕΥΘΥΝΑ ΟΤΙ ΤΟ ΠΡΟΙΟΝ **CL3.C10J & CL3C10S - ΚΙΤ ΚΡΟΥΣΤΙΚΟΥ ΚΛΕΙΔΙΟΥ ΚΟΧΛΙΩΝ 10.8V - 3/8" & 1/2" ΜΑΡΚΑΣ FACOM**

- ΕΙΝΑΙ ΣΥΜΦΩΝΟ ΜΕ ΤΙΣ ΔΙΑΤΑΞΕΙΣ ΤΗΣ ΟΔΗΓΙΑΣ « ΜΗΧΑΝΗΜΑΤΑ » 2006/42/CE, EN60745-1, EN60745-2

- ΣΥΜΜΟΡΦΩΝΕΤΑΙ ΜΕ ΤΗΝ ΟΔΗΓΙΑ 2004/108/ΕΚ, 2011/65/ΕΕ



20.04.2013







Ο ΔΙΕΥΘΥΝΤΗΣ ΠΟΙΟΤΗΤΑΣ FACOM

E. MIN



Definitioner: Säkerhetsanvisningar

Definitionerna nedan beskriver allvarligheten bakom varje signalord. Läs bruksanvisningen och var uppmärksam för dessa symboler.

-  **FARA:** Indikerar en överhängande farlig situation som kan resultera i dödsfall eller allvarliga skador om den inte undviks.
-  **VARNING:** Indikerar en potentiellt farlig situation som kan resultera i dödsfall eller allvarliga skador om den inte undviks.
-  **OBSERVERA:** Indikerar en potentiellt farlig situation som kan resultera i lindriga eller mindre allvarliga skador om den inte undviks.
- NOTERA:** Används för att rikta uppmärksamheten på metoder som inte är relaterade till personskadorna men som kan medföra materiella skador om de inte undviks.
-  Varnar för risken för elstötar.
-  Varnar för risken för brand.
-  **VARNING:** För att minska risken för skador, läs bruksanvisningen.

Allmänna säkerhetsvarningar gällande motordrivna verktyg

-  **VARNING!** Läs alla säkerhetsvarningar och anvisningar. Underlåtenhet att observera varningarna och anvisningarna kan resultera i elstötar, brand och/eller allvarliga skador.

SPARA VARNINGARNA OCH ANVISNINGARNA FÖR FRAMTIDA ANVÄNDNING

Termen "elverktyg" i varningarna syftar på verktyg som antingen drivs med el från eluttaget (har sladd) eller som är batteridrivna (sladdlösa).

1) Säkerhet i arbetsmiljön

- a) **Se till att hålla arbetsområdet rent och väl upplyst.** Belamrade eller mörka områden gör att olyckor lättare inträffar.
- b) **Använd inte elverktyg i explosiva miljöer, som t.ex. i närheten av lättantändliga vätskor, gaser eller damm.** Elverktyg genererar gnistor som kan antända damm eller rökgaser.
- c) **Håll barn och åskådare på avstånd medan elverktyget används.** Distraheras du, kan du förlora kontrollen över verktyget.

2) Elsäkerhet

- a) **Elverktygets kontakt måste passa in i eluttaget. Modifiera aldrig kontakten på något vis. Använd inte adapterkontakter med jordade elverktyg.** Originalkontakter som används i passande uttag minskar risken för elektrisk chock.
- b) **Undvik fysisk kontakt med jordade ytor som exempelvis rörledningar, element, spisar eller kylskåp.** Risken för elektrisk chock ökar om kroppen är i kontakt med föremål som är jordade.
- c) **Utsätt inte elverktyg för regn eller våta miljöer.** Tränger vatten in i ett elverktyg, ökar detta risken för elektrisk chock.
- d) **Utsätt inte sladden för hårhänt behandling. Använd aldrig sladden för att bära eller dra elverktyget, eller för att dra ut kontakten ur uttaget. Håll sladden undan från värme, olja, vassa kanter och rörliga delar.** Skadade eller hoptrasslade sladdar ökar risken för elektrisk chock.
- e) **När elverktyget används utomhus ska en förlängningssladd som är lämplig för utomhusbruk användas.** Att använda en sladd som är anpassad till utomhusbruk minskar risken för elektrisk chock.
- f) **Om elverktyget måste användas i en fuktig miljö, ska ett eluttag som skyddas av en jordfelsbrytare användas.** Att använda en jordfelsbrytare minskar risken för elektrisk chock.

3) Personlig säkerhet

- a) **Var uppmärksam, se vad du gör och använd sunt förnuft när du använder elverktyget. Använd inte elverktyget**

om du är trött eller under påverkan av droger, alkohol eller läkemedel. En kort stunds bristande uppmärksamhet när du använder elverktyg kan leda till allvarliga personskador.

- b) **Använd personlig skyddsutrustning. Använd alltid ögonskydd.** Skyddsutrustning som skyddsmask, halkfria skyddsskor, hjälm eller hörselskydd som används i lämpliga miljöer minskar risken för personskador.
- c) **Förhindra att verktyget startar oavsiktligt. Se till att verktyget står i avstängt läge innan du ansluter det till en strömkälla och/eller sätter i batteriet, samt innan du plockar upp eller bär verktyget.** Om du bär elverktyget och har fingret på startbrytaren eller tillför ström till verktyg som är påslagna, kan det leda till olyckor.
- d) Ta bort eventuella justeringsnycklar eller skiftnycklar innan du sätter igång elverktyget. En skiftnyckel eller justeringsnyckel som sitter kvar på en roterande del av elverktyget kan orsaka personskador.
- e) Stå inte så att du måste sträcka dig framåt. Se till att stå stadigt och alltid ha balans. På så vis har du bättre kontroll över elverktyget i oförutsedda situationer.
- f) **Bär lämpliga kläder.** Ha inte på dig löst fladdrande kläder eller smycken. Se till att hålla hår, kläder och handskar borta från verktygets rörliga delar. Lösa kläder, smycken eller långt hår kan fastna i de rörliga delarna.
- g) Om verktyget har utrustning för utsugning och uppsamling av damm, ska du se till att utrustningen är ansluten och används på rätt sätt. Dammuppsamlingsutrustning kan minska dammrelaterade olyckor.

4) Användning och skötsel av elverktyg

- a) Använd inte elverktyget med våld. Använd det elverktyg som lämpar sig bäst för syftet. Rätt elverktyg utför uppgiften bättre och säkrare i den takt som det har konstruerats för.
- b) Använd inte elverktyget om det inte går att sätta på eller stänga av det med startbrytaren. Elverktyg som inte kan kontrolleras med startbrytaren är farliga och måste repareras.
- c) **Dra ur kontakten från strömkällan och/eller plocka ut batteriet från elverktyget innan du gör några justeringar, byter tillbehör eller lägger undan verktyget för förvaring.** Sådana förebyggande säkerhetsåtgärder minskar risken för att elverktyget startas av misstag.
- d) När elverktyget inte används, ska det förvaras utom räckhåll för barn, och det får inte användas av personer utan erfarenhet av elverktyg eller personer som inte har läst dessa anvisningar. Elverktyg är farliga om de hanteras av ovana personer.
- e) Underhåll elverktyg. Se efter om det finns rörliga delar som är missriktade eller som kärvar, om någon del har gått sönder eller om elverktyget är i annat tillstånd som kan påverka dess funktion. Om elverktyget är skadat ska det repareras innan det används igen. Många olyckor orsakas av att elverktyget inte har underhållits på rätt sätt.
- f) Se till att hålla skärverktyg rena och vassa. Om skärverktyg med vassa egg underhålls på rätt sätt minskar risken för att de kärvar och de blir lättare att styra.
- g) Använd elverktyget, dess tillbehör och bits o.s.v. i enlighet med dessa instruktioner och ta hänsyn till arbetsförhållandena och det arbete som ska utföras. Att använda elverktyget för andra uppgifter än de det är avsett för kan leda till farliga situationer.

5) Användning och skötsel av batteridrivna verktyg

- a) **Använd endast den laddare som rekommenderas av tillverkaren för uppladdningen.** En laddare som är lämplig för en typ av batterier kan medföra brandrisk om den används med ett annat batteri.
- b) **Använd endast elverktyg med speciellt avsedda batterier.** Att använda andra batterier kan medföra risker för skador och brand.
- c) **När batteriet inte används, håll det undan från metallföremål som t.ex. gem, mynt, nycklar, skruvar och andra mindre föremål i metall som kan koppla samman apparatens poler.** Kortslutningen av batteriets poler kan orsaka brännskador och brand.
- d) **Vid ovarsamt handhavande, kan vätska skvätta ut ur batteriet. Undvik kontakt med denna. Vid oavsiktlig kontakt med batterivätskan, spola med vatten. Om den hamnar i ögonen, uppsök en läkare.** Batterivätska kan orsaka irritationer och sveda.

6) Service

- a) Låt en kvalificerad reparatör utföra service på ditt elverktyg och använd endast identiska reservdelar. Detta garanterar att elverktyget förblir i säkert skick.

Specifika säkerhetsregler

- **Håll elverktyget i isolerade greppytor då du utför ett arbete där skruvförbandet kan vara i kontakt med dolda elledningar.** Skruvförband som är i kontakt med en strömförande ledning kan göra att elverktygets metalldelar också blir strömförande, vilket kan leda till att användaren får elektriska stötar.
- **Använd skruvtvingar eller andra praktiska medel för att spänna fast arbetsstycket vid ett stadigt underlag.** Att hålla arbetsstycket med handen eller mot kroppen är ostadigt och kan medföra att du mister kontrollen över det du gör.

- **Använd skyddsglasögon eller något annat ögonskydd.** Vid slag och borring, kan flisor slungas iväg. Flygande partiklar kan orsaka permanenta ögonskador.
- **Bits, hylsor och verktyg blir varma när de används.** Bär handskar när du rör vid dem.
- **Kontakt med ventilationskåporna bör undvikas då dessa täcker rörliga delar.** Lösa kläder, smycken eller långt hår kan fastna i de rörliga delarna.

Övriga risker

Trots tillämpningen av relevanta säkerhetsbestämmelser och användningen av säkerhetsutrustning, kan vissa risker inte undvikas. Bland dessa kan nämnas:

- Nedsatt hörsel.
- Risk för personskador orsakade av utslungade partiklar.
- Risk för brännskador orsakade av delar som blir heta under användning.
- Risk för personliga skador till följd av långvarig användning.

⚠️ WARNING: Använd ALLTID skyddsglasögon. Vanliga läsglasögon utgör INTE något lämpligt skydd. Om arbetsmomentet är dammigt, använd ansiktsmask eller andningsskydd. ANVÄND ALLTID GODKÄND SÄKERHETSUTRUSTNING.

⚠️ WARNING: Damm som uppstår vid polering, sågning, slipning, borring och annan byggverksamhet innehåller kemikalier som orsakar cancer, fosterskador och andra reproduktionsproblem. Exempel på dessa kemikalier är:







- bly från blybaserade målarfärger;
- kristallin kvarts från tegel, cement och andra murningsprodukter; och
- arsenik och krom från kemiskt behandlat timmer (CCA).

Riskerna du utsätts för från dessa ämnen varierar beroende på hur ofta du gör denna typen av arbeten. För att begränsa riskerna från dessa kemikalier: arbeta i en välventilerad lokal och använd godkänd skyddsutrustning, såsom andningsmasker som är specialutformade för att filtrera mikroskopiska partiklar.

- **Undvik längre kontakt med damm** som uppstår vid polering, sågning, slipning, borring och annan byggverksamhet. **Använd skyddskläder och rengör utsatta ytor med tvål och vatten.** Att låta damm tränga in i munnen eller ögonen eller hamna på huden kan främja upptagningen av farliga kemiska ämnen.

⚠️ OBSERVERA: När verktyget inte används, lägg det på sidan på ett stadigt underlag där ingen riskerar att snubbla på det och där det inte riskerar att trilla. Vissa verktyg med stora batterier kan stå upp på batterierna men kan lätt slås omkull.

- Följande symboler kan stå på etiketten på ditt verktyg. Symbolerna och deras definition är de följande:

V	volt	W	watt
Hz	hertz		växelström
min	minuter		växelström eller likström
	likström	no	hastighet obelastad
	Klass I-apparat (jordad)		jordklämma
	Klass II-apparat (dubbel isolering)		säkerhetsvarningssymbol
.../min	per minut	RPM	varv per minut
IPM	stötar per minut	BPM	slag per minut
A	ampere		

Viktiga säkerhetsanvisningar för alla batterier

När du beställer extrabatterier, glöm inte att meddela katalognummer och spänning. Batteriet är inte helt laddat vid leverans. Innan du använder batteriet och laddaren, läs säkerhetsanvisningarna nedan. Följ därefter laddningsprocedurerna som beskrivs.

LÄS ALLA ANVISNINGAR

- **Ladda inte batteriet i explosiva miljöer, som t.ex. i närheten av lättantändliga vätskor, gaser eller damm.** När batteriet sätts in i eller plockas ut ur laddaren, kan damm eller rökgaser antändas.
- **Sätt ALDRIG batteriet i laddaren med våld. Modifiera ALDRIG ett batteri för att passa in det i en laddare som inte är kompatibel då batteriet kan brista och orsaka allvarliga personskador.**
- Ladda endast batterierna i FACOM-laddare.

- Skvätt INTE och doppa INTE i vatten eller andra vätskor.
- **Förvara och använd inte verktyget och batteriet på ställen där temperaturen kan nå eller överskrida 40 °C (105 °F) (som exempelvis utanför skjul eller metallbyggnader sommardag).**
- För bästa resultat, se till att batteriet är helt laddat innan verktyget används.

NOTERA: Ha inte kvar batterierna i ett verktyg med avtryckaren låst i På-läge. Tejpa aldrig avtryckaren i På-läge.

⚠ WARNING: Brandfara. Försök aldrig att öppna batteriet av någon anledning. Om batteriets omslag är sprucket eller skadat, sätt det inte i laddaren. Kläm, tappa och skada inte batteriet. Använd inte ett batteri eller laddaren om de fått en stark stöt, har tappats, körts över eller skadats på något vis (d.v.s. perforerats av en spik, slagits med hammare, om någon gått på dem). Skadade batterier bör returneras till ett servicecenter för att återvinnas.

⚠ WARNING: Brandfara. Förvara och bär inte batteriet så att metallföremål kan hamna i kontakta med dess poler. Till exempel, lägg inte batteriet i ett förkläde, en ficka, verktygslåda, produktsatslåda, skribordslåda etc. tillsammans med lösa spik, skruvar, nycklar etc. Att transportera batterier kan orsaka bränder om batteripolerna oavsiktligen hamnar i kontakt med ledande material som nycklar, mynt, handverktyg och liknande.

⚠ OBSERVERA: När verktyget inte används, lägg det på sidan på ett stadigt underlag där ingen riskerar att snubbla på det och där det inte riskerar att trilla. Vissa verktyg med stora batterier kan stå upp på batterierna men kan lätt slås omkull.

Specifika säkerhetsanvisningar för litium-jonbatterier (Li-ion)

- **Bränn inte batteriet, även om det är svårt skadat eller är helt uttjänt.** Batteriet kan explodera i elden. Giftiga rökgaser och ämnen uppstår då litium-jonbatterier bränns.
- **Om innehållet i batterierna kommer i kontakt med huden, tvätta omedelbart hudområdet med mild tvål och vatten.** Om batterivätska hamnar i ögonen, skölj de öppna ögonen med vatten i 15 minuter eller tills irritationen upphör. Om läkarhjälp skulle behövas, består elektrolyten av en blandning av flytande organiska karbonater och litiumsalter.
- **Innehållet i öppnade battericeller kan irritera luftvägarna.** Tillför frisk luft. Om symptomen består, uppsök läkare.

⚠ WARNING: Brandrisk. Batterivätskan kan antändas om den utsätts för gnistor eller en låga.

Viktiga säkerhetsanvisningar för alla batteriladdare

SPARA DESSA ANVISNINGAR: Denna bruksanvisning innehåller viktiga säkerhets- och användningsanvisningar för batteriladdare.

- Läs samtliga anvisningar och varningstexter på batteriladdaren, på batteriet och på produkten som använder batterierna innan du använder laddaren.

⚠ WARNING: Risk för elektriska stötar. Se till att ingen vätska tränger in i laddaren. Detta kan ge upphov till elektriska stötar.

⚠ OBSERVERA: Brandrisk. För att minska risken för skador, ladda endast laddningsbara batterier från FACOM. Andra typer av batterier kan brista och orsaka kroppsliga och materiella skador.

⚠ OBSERVERA: Barn bör övervakas så att de inte leker med produkten.

NOTERA: Under vissa förhållanden, då laddaren är ansluten till nätuttaget, kan denna kortslytas av främmande föremål/ämnen. Främmande ledande ämnen såsom, men utan att begränsas till dessa, slipdamm, metallsån, stålull, aluminiumfolie eller andra ansamlingar av metallpartiklar bör hållas undan från laddarens håligheter. Dra alltid ur laddarens kontakt från nätnätslutningen när inget batteri sitter i. Koppla från laddaren innan du gör ren den.

- **Försök INTE att ladda batteriet med andra laddare än de som omnämns i denna bruksanvisning.** Laddaren och batteriet är speciellt konstruerade för att användas tillsammans.
- **Dessa laddare är inte avsedda för någon annan användning än för att ladda laddningsbara batterier från FACOM.** Alla annan användning kan medföra risker för brand, elektriska stötar och dödande elchocker.
- **Utsätt inte laddaren för regn eller snö.**
- **När du drar ut laddarens kontakt, dra hellre i själva kontakten än i sladden.** På så vis undviker du att skada kontakten och sladden.
- **Försäkra dig om att sladden ligger på sådant vis att ingen kommer att gå eller snubbla på den, eller så att den inte kommer att utsättas för andra skador eller påfrestningar.**
- **Använd inte någon förlängningsladd såvida det inte är absolut nödvändigt.** Att använda en olämplig förlängningsladd kan medföra risk för brand, elektriska stötar och dödande elchocker.
- **Vid användning av ett elverktyg utomhus ska en förlängningsladd som är lämplig för utomhusbruk användas.** Att använda en sladd som är anpassad till utomhusbruk minskar risken för elektrisk chock.
- **Blockera inte ventilationsspringorna på laddaren. Ventilationsspringorna sitter på laddarens topp och sidor.** Placera laddaren på avstånd från värmekällor.
- Använd inte laddaren om dess sladd eller kontakt är skadade. I föreliggande fall, ersätt dem omedelbart.
- **Använd inte laddaren om den fått en hård stöt, om den tappats eller skadats på något vis.** Ta den till ett auktoriserat servicecenter.

- **Plocka inte isär laddaren. Ta den till ett auktoriserat servicecenter när den kräver service eller behöver repareras.** Om den återmonteras felaktigt, föreligger risk för elektriska stötar, dödande elchocker och brand.
- Om strömladdaren är skadad, måste denna omedelbart ersättas av tillverkaren, dess serviceagent eller någon kvalificerad person med liknande kompetenser för att undvika eventuella faror.
- **Koppla bort laddaren från vägguttaget innan du gör ren den. På så vis minskar du risken för elektriska stötar.** Att plocka ut batteriet minskar inte denna risk.
- Försök **ALDRIG** att koppla samman två laddare.
- **Laddaren är konstruerad för att fungera på vanlig nätspänning på 230 V. Försök inte att använda den med någon annan spänning.** Detta gäller inte för billaddaren.

SPARA DESSA ANVISNINGAR

LADDARE

Denna laddare kräver inga justeringar och har tagits fram för att vara så enkel som möjligt att använda.

Laddningsprocedur (fig.1)

1. Anslut laddaren till ett lämpligt vägguttag innan batteriet sätts i.
2. Sätt i batteriet (D) i laddaren enligt figur 1 och försäkra dig om att det är korrekt placerat i laddaren. Den röda (laddnings-) lampan blinkar för att visa att laddningen har startat.
3. När laddningen är klar, lyser den röda lampan oavbrutet. Batteriet är då helt uppladdat och kan användas eller lämnas kvar i laddaren.

NOTERA: För att litium-jonbatterierna ska uppvisa bästa prestanda och livslängd, ladda upp batteriet helt före första användning.

①

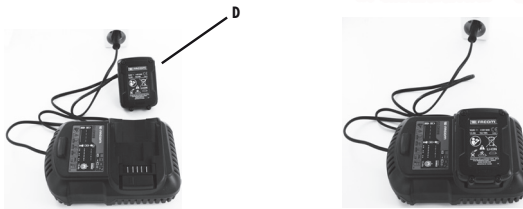

Indikatorlampans funktion



BATTERIerna LADDAS



BATTERIerna LADDADE



FÖDRÖJNING VARMT/KALLT



PROBLEM MED BATTERI ELLER LADDARE



STRÖMFÖRSÖRJNINGSPROBLEM

Laddningsindikatorer

Vissa laddare är konstruerade för att detektera olika problem som kan uppstå med batterierna. Vid problem, blinkar den röda lampan snabbt. Om detta inträffar, plocka ut och sätt tillbaka batteriet i laddaren. Kvarstår problemet, försök med ett annat batteri för att fastställa om det är fel på laddaren. Om det nya batteriet laddas upp som det ska, innebär det att det är fel på originalbatteriet. Detta bör då returneras till ett servicecenter eller något annat samlingsställe för återvinning. Om det nya batteriet uppvisar samma problemindikering som original, ta laddaren till ett auktoriserat servicecenter och få den testad.

Fördröjning varmt/kallt batteri

Vissa laddare har en fördröjningsfunktion för varmt/kallt batteri: När laddaren känner av att ett batteri är varmt, startar den automatiskt en fördröjningscykel och inställer laddningen tills batteriet svalnat. När batteriet har svalnat, övergår laddaren automatiskt i laddningsläge. Denna funktion säkrar maximal livslängd för batterierna.

När laddaren står i varmt/kallt-fördröjningsläge, blinkar den röda lampan långt och sedan kort.

Att lämna batteriet i laddaren

Laddaren och batteriet kan lämnas anslutna med laddningsindikatorn som visar att "batterierna är laddade".

Svaga batterier: Svaga batterier fortsätter att fungera men bör inte förväntas prestera lika bra.

Defekta batterier: Denna laddare laddar inte defekta batterier: Laddaren visar att batteriet är defekt genom att förbli släckt eller genom att signalera "Problem med batteri eller laddare".

Notera: Detta kan också påvisa ett problem med laddaren.

Strömförsörjningsproblem

Vissa laddare är försedda med en indikator för "strömförsörjningsproblem". När laddaren används med vissa strömkällor som generatorer eller källor som omvandlar likström till växelström, kan laddaren tillfälligt avbryta laddningen och **tända den röda lampan som då avger två snabba blinkningar åtföljda av en paus**. Detta indikerar att strömkällan är utanför gränserna.

Viktigt om laddningen

1. Längsta livslängd och bästa prestanda erhålls då batteriet laddas vid en lufttemperatur på mellan 18 och 24 °C (65 °F och 75 °F). Ladda INTE batteriet när lufttemperaturen är lägre än +4,5 °C (+40 °F) eller högre än +40,5 °C (+105 °F). Detta är viktigt för att undvika allvarliga skador på batteriet.
2. Under laddningen, kan batteriet och laddaren bli varma. Detta är normalt och är inte något tecken på problem. För att underlätta batteriets avsvälning efter användning, undvik att placera laddaren eller batteriet i en varm omgivning som exempelvis i ett metallskjul eller i ett isolerat släp.
3. Om batteriet inte laddas upp ordentligt:
 - a. Kontrollera om uttaget fungerar genom att koppla in en lampa eller någon apparat.
 - b. Kontrollera om uttaget är anslutet till en strömbrytare som slår ifrån strömmen när du släcker lyset.
 - c. Flytta laddaren och batteriet till ett ställe där temperaturen är ungefär 18–24 °C (65–75 °F).
 - d. Om laddningsproblemen kvarstår, ta verktyget, batteriet och laddaren till ditt lokala servicecenter.
4. Batteriet bör laddas då det inte längre har tillräckligt med kraft för att verktyget ska kunna utföra det arbete det kunde utföra tidigare. FORTSÄTT INTE att använda batteriet under dessa förhållanden. Följ laddningsproceduren. Det går också bra att ladda upp batteriet när så önskas, även om det inte är helt urladdat. Detta skadar inte batteriet.
5. Främmande ledande ämnen såsom, men utan att begränsas till dessa, slipdamm, metallspån, stålull, aluminiumfolie eller andra ansamlingar av metallpartiklar bör hållas undan från laddarens håligheter. Dra alltid ut laddarens kontakt från nätanslutningen när inget batteri sitter i. Koppla från laddaren innan du gör ren den.
6. Frys inte och doppa inte laddaren i vatten eller i några andra vätskor.

 **WARNING:** Risk för elektriska stötar. Se till att ingen vätska tränger in i laddaren. Detta kan ge upphov till elektriska stötar.

 **WARNING:** Försök aldrig att öppna batteriet av någon anledning. Om batteriets plashölje går sönder eller spricker, returnera det till ett servicecenter för återvinning.

Ytterligare viktiga säkerhetsanvisningar för alla batterier

Batterityp

CL3.C10J & CL3.C10S fungerar med ett 10.8 volts batteri.

Batteriet CL3.BA1015 kan användas. Se de tekniska specifikationerna för ytterligare information.

Förvaringsrekommendationer

1. Bäst är att förvara utrustningen på ett svalt och torrt ställe, skyddat från direkt solljus och hög värme eller sträng kyla. För optimal batteriprestanda och livslängd, ska batterierna förvaras vid rumstemperatur då dessa inte används.
2. Vid längre tids förvaring, rekommenderar vi att lagra de fulladdade batterierna på ett svalt och torrt ställe, urkopplade från laddaren, för bästa resultat.

NOTERA: Batterierna bör inte lagras helt urladdade. Batterierna måste laddas upp innan de används.

Dekaler på laddaren och batteriet



Läs instruktionshandbok före användning.



Batteriladdning.



Batteriet laddat.



Het/kall paketfördröjning.



Problem med paket eller laddare.



Problem med strömledning.



Stick inte in ledande föremål.



Ladda inte skadade batteripaket.



Använd endast med FACOMs batteripaket, andra kan spricka och orsaka personskada och skador.



Utsätt inte för vatten.



Se till att undermåliga sladdar omedelbart byts ut.



Ladda endast mellan 4 °C och 40 °C.



Kassera batteripaketet med vederbörlig hänsyn till miljön.



Bränn inte batteripaketet.



Ladda batteripaket med Li-jon.



Se Tekniska data angående laddningstid.



Endast för användning inomhus.

SPARA DESSA ANVISNINGAR FÖR FRAMTIDA ANVÄNDNING

Beskrivning (fig. 2)

⚠ WARNING: Modifiera aldrig elverktyget eller någon del av det. Det kan leda till materiella skador eller personsador.

- | | | | |
|----|------------------------|----|------------|
| A. | Avtryckare | D. | Batteri |
| B. | Medurs-/motursknapp | E. | Arbetsljus |
| C. | Batterifrigöringsknapp | F. | Hylsfäste |
| | | G. | Handtag |

②

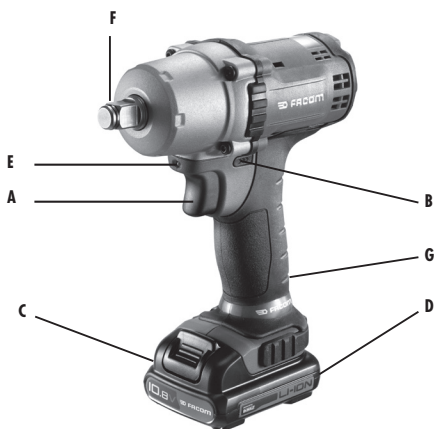

Avsedd användning

Dessa slagmutterdragare är konstruerade för professionella slagtillämpningar. Slagfunktionen gör detta verktyg speciellt användbart för skruvförband av metall.

Använd INTE under våta förhållanden eller i närvaro av antändningsbara vätskor eller gaser. Dessa kraftfulla slagmutterdragare är professionella elverktyg.

Låt INTE barn komma i kontakt med verktyget. Oerfarna användare ska övervakas då de använder detta verktyg. Denna produkt är inte avsedd att användas av personer (inklusive barn) med nedsatta fysiska, sensoriska eller mentala funktioner, eller som saknar erfarenhet och/eller kunskaper eller kompetens, såvida de inte övervakas av någon som ansvarar för deras säkerhet. Låt aldrig barn leka med produkten.

Elsäkerhet

Elmotorn är endast byggd för en spänningsstyrka. Kontrollera alltid att batteriets spänning överensstämmer med spänningen på märkskylten. Försäkra dig också om att din laddares spänning överensstämmer med nätspänningen.

- Din FACOM-laddare har en dubbel isolering i enlighet med EN 60335, därför krävs ingen jordning.
 Om strömsladden är skadad, måste den ersättas med en speciellt avsedd sladd tillgänglig genom FACOMs servicenät.

Byte av kontakt (endast för Storbritannien och Irland)

Om en ny nätkontakt måste monteras:

- Bortskaffa den gamla kontakten på ett säkert sätt.
- Anslut den bruna ledaren till kontaktens spänningsförande plint.
- Anslut den blå ledaren till den neutrala plinten.

⚠ WARNING: Anslut inget till jordplinten.

Följ kopplingsanvisningarna som medföljer kontakter av hög kvalitet. Rekommenderad säkring: 3 A.

Använda en förlängningssladd

Förlängningssladdar bör inte användas såvida de inte är absolut nödvändiga. Använd en godkänd förlängningssladd som är lämplig för din laddares effektförbrukning. Sladden får inte ha mindre tvärsnitt än 1 mm² och får vara högst 30 m lång.

Vid användning av en kabelvinda, rulla alltid ut kabeln helt.

Användning

⚠ WARNING: Observera alltid säkerhetsanvisningarna och tillämpliga bestämmelser.

⚠ WARNING: För att minska risken för personskador, ställ medurs-/motursknappen i spärläge eller stäng av verktyget och plocka ut batteriet innan du utför några justeringar eller plockar bort eller monterar några extra anordningar eller tillbehör. Oavsiktlig start av verktyget kan orsaka skador.

⚠ WARNING: Använd endast batterier och laddare från FACOM.

Installera och plocka ut batteriet (fig. 3)

NOTERA: Försäkra dig om att batteriet är helt laddat.

För att fästa batteriet (D) vid verktygets handtag, håll batteriet så att spåren ligger i höjd med skenorna på handtagets insida och skjut in batteriet på handtaget så att det sitter ordentligt på verktyget och inte kan glida av.

För att plocka ut batteriet ur verktyget, tryck på frigöringsknappen (C) och dra beslutsamt ut batteriet ur verktygets handtag. Placera det i laddaren enligt beskrivningen i avsnittet om laddaren i denna bruksanvisning.



Avtryckare med variabel hastighet (fig. 2)

För att sätta på verktyget, tryck in avtryckaren (A). För att stänga av verktyget, släpp avtryckaren. Ditt verktyg är försett med broms. Hylsfästet slutar att rotera då avtryckaren är helt släppt. Avtryckaren med variabel hastighet ger dig möjlighet att välja bästa hastighet för din specifika tillämpning. Ju mer du trycker in avtryckaren, desto snabbare roterar verktyget. För maximal livslängd, använd endast den variabla hastigheten för att inleda borrarbetet av hål och inskruvningar.

NOTERA: Kontinuerlig användning vid olika hastigheter rekommenderas inte. Det kan skada avtryckaren och bör undvikas.

Medurs-/motursknappen (fig. 2)

Medurs-/motursknappen (B) används för att välja rotationsriktning för verktyget och används som spärr. **För att välja rotation medurs**, släpp avtryckaren och tryck in medurs-/motursknappen på verktygets högra sida. **För rotation moturs**, tryck in medurs-/motursknappen på verktygets vänstra sida. När knappen står i mittläget, är verktyget spärrat i FRÅN-läge. Försäkra dig om att avtryckaren är uppsläppt innan du ändrar rotationsriktning.

NOTERA: Första gången verktyget används efter att ha bytt rotationsriktning, kan ett klick höras vid start. Detta är normalt och är inte något tecken på problem.

Korrekt grepp (fig. 2,4)

⚠ WARNING: För att minska risken för allvarliga personskador, håll **ALLTID** i verktyget med korrekt grepp såsom visas.

⚠ WARNING: För att minska risken för allvarliga personskador, håll **ALLTID** ordentligt om verktyget, för de fall detta skulle göra oväntade rörelser. Korrekt grepp innebär att ena handen omsluter handtaget (G).



Arbetsljus (fig. 2.5)

Det finns ett arbetsljus (E) ovanför avtryckaren (A). Arbetsljuset tänds när avtryckaren trycks in, och släcks automatiskt efter att avtryckaren släppts. Om avtryckaren förblir intryckt, kommer arbetsljuset att förbli tänd.

NOTERA: Arbetsljuset är avsett att belysa arbetsområdet och är inte avsett att användas som ficklampa.

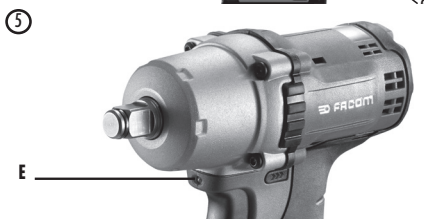

Hylsfäste med låsring (Fig. 2. 6)

⚠ WARNING: Använd endast slaghylsor. Vanliga hylsor kan gå sönder och skapa farliga situationer. Kontrollera hylsan före användning för att försäkra dig om att den inte har några sprickor.

Ställ medurs-/motursknappen (B) i spärläge (mittläge) och plocka ut batteriet innan du byter tillbehör.

För att trä på en hylsa på hylsfästet med låsring, tryck beslutsamt in hylsan på fästet (F). Låsringen (K) trycks samman så att hylsan kan glida på. När hylsan har monterats, utövar låsringen ett tryck för att hålla hylsan på plats.

För att plocka bort hylsan, fatta tag i den i fast grepp och dra av den.

OBSERVERA: Inspektera hylsfästen och låsringar före användning. Delar som saknas eller är skadade ska ersättas innan verktyget används.

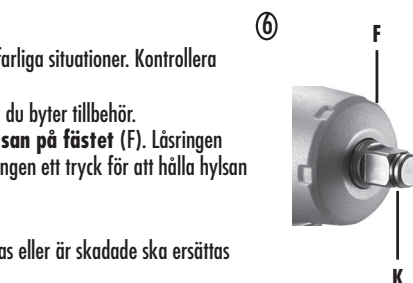

SPECIFIKATIONER

Modell	Drivning	Slag per minut	Maximalt moment	Bullernivå						Vibrationsnivå	
				Tryck dB(A)		Effekt dB(A)		Tryck dB(C)		m/s ²	
	in		N.m		k*		k*		k*		k**
CL3.C10J	3/8	1900	200	88	3	99	3	111	3	11.1	3
CL3.C10S	1/2	1900	270	88	3	99	3	111	3	11.1	3

Modell	Tomgångsvarvtal	Vikt	Mått
	v/min	kg	mm
CL3.C10J	1700	1.2	171 X 64 X 181
CL3.C10S	1700	1.2	171 X 64 X 181

* k = mätosäkerhet i dB

** k = mätosäkerhet i m/s²

⚠ OBSERVERA: Försäkra dig om att skruvförbandet och/eller systemet håller för verktygets vridmoment. För högt vridmoment kan orsaka brott och eventuellt även personskador.

1. Sätt hylsan på hylsfästet. Håll verktyget rakt mot skruvförbandet.
2. Tryck på avtryckaren för att starta arbetet. Kontrollera alltid momentet med en momentnyckel då åtdragningsmomentet påverkas av många faktorer, bl.a. av:
 - **Spänningen:** har batteriet låg spänning för att det nästan är urladdat, minskar åtdragningsmomentet.
 - **Hylstorlek:** används inte korrekt hylstorlek, minskar åtdragningsmomentet.
 - **Bultstorlek:** bultar med större diameter kräver vanligtvis högre åtdragningsmoment. Åtdragningsmomentet beror även på längden, klassen och mutterfaktorn.
 - **Bult:** se till att alla gängor är fria från rost och annat skräp som kan hämma åtdragningen.
 - **Material:** typen av material och dess ytbehandling påverkar åtdragningsmomentet.
 - **Åtdragningstid:** längre åtdragningstid kan medföra högre åtdragningsmoment. Att använda längre åtdragningstid än rekommenderat, kan medföra att skruvförbanden överbelastas, förvrids eller skadas.

Underhåll

Ditt FACOM elverktyg har konstruerats för att användas över lång tid med minsta möjliga underhåll. För att verktyget ska fungera korrekt måste det dock skötas och göras rent ordentligt.

⚠ WARNING: För att minska risken för personskador, ställ medurs-/motursknappen i spärrläge eller stäng av verktyget och plocka ut batteriet innan du utför några justeringar eller plockar bort eller monterar några extra anordningar eller tillbehör.

Smörjning

Ditt elverktyg kräver ingen smörjning.

Rengöring

⚠ WARNING: Använd aldrig lösningsmedel eller starka kemikalier för att rengöra verktygets delar som inte är av metall. Kemikalierna kan försvaga plasten som dessa delar är tillverkade i. Använd en trasa fuktad med vatten och mild tvål.

Låt aldrig någon vätska tränga in i verktyget. Doppa aldrig några delar av verktyget i någon vätska.

Rengöringsanvisningar för laddaren

⚠ WARNING: Risk för elektriska stötar. Koppla bort laddaren från vägguttaget innan du gör ren den. Smuts och fett kan avlägsnas från laddarens utsida med en trasa eller en mjuk borste utan metallborst. Använd inget vatten eller andra rengöringslösningar.

Tillbehör

⚠ WARNING: Eftersom inga andra tillbehör än de som erbjuds av FACOM har testats med denna produkt, kan användningen av sådana tillbehör vara farlig. För att minska risken för skador, bör endast tillbehör som rekommenderas av FACOM användas med denna produkt. Kontakta din återförsäljare för ytterligare information om lämpliga tillbehör.

⚠ WARNING: Använd endast tillbehör för slagverktyg. Vanliga tillbehör kan gå sönder och skapa farliga situationer. Kontrollera tillbehöret före användning för att försäkra dig om att det inte har några sprickor.

Reparationer

Laddaren och batterierna går inte att reparera. Det finns inga delar inuti laddaren eller batterierna som kan repareras.

För att garantera produktens SÄKERHET och TILLFÖRLITLIGHET, bör reparationer, underhåll och inställningar (inklusive kontroll och byt av släpning) skötas av ett FACOM-auktoriserat servicecenter eller annan kompetent servicepersonal. Använd alltid identiska reservdelar.

Skydda miljön

Separat avfallshantering.

Den här produkten skall inte kastas bort tillsammans med normalt hushållsavfall.

Bästa kund, Separat insamling av använda produkter och paketeringsmaterial, gör det möjligt att återvinna materialet.

Återvinning av material hjälper till att förhindra miljöförurening och minskar efterfrågan på råmaterial. Lokala bestämmelser kan föreskriva separat insamling av specifika produkter från hushåll vid allmänna avfallsterminaler.



Separat insamling av den uttjänta produkten och emballaget gör det möjligt att återanvända materialen. Återanvändningen av materialen bidrar till att förebygga miljöförstöring och minskar efterfrågan på råvaror.

Laddningsbart batteri

Batteriet måste laddas då det inte längre har tillräckligt med kraft för att verktyget lätt ska kunna utföra det arbete det kunde utföra tidigare. När det nått sin tekniska livslängd, släng det med hänsyn till miljön

- Kör batteriet tills det är helt urladdat, plocka därefter ut det ur verktyget.

- Litium-jonceller är återvinningsbara. Returnera dem till din återförsäljare eller lämna dem vid lokal återvinningsstation. De insamlade batterierna kommer att återvinnas eller bortscaffas på lämpligt sätt.



Efterservice

- För frågor eller åtgärder på apparaten, kontakta din FACOM-återförsäljare.

Garanti

FACOMs elverktyg garanteras i 24 månader f.o.m. inköpsdatumet mot defekter och tillverkningsfel.

FACOM-tillbehören och slittdelarna, laddaren och batterierna täcks av den lagliga garantin.

Denna garanti täcker inte följande fall: normalt slitage, underlåtenhet att följa bruks- och säkerhetsanvisningarna, osedvanlig eller olämplig användning av verktyget, överbelastning av verktyget, underlåtenhet att utföra underhåll eller service, inträngande av främmande föremål, verktyg som har demonterats eller ändrats, eller spår av stötar (bucklor, sprickor, trasiga kåpor ...), användning med tillbehör av dålig kvalitet eller som inte är kompatibla.

För att åberopa garantin, överlämna verktyget med dess serienummer samt originalkvittot med produkten och inköpsdatumet på i läsligt skick och utan anteckningar.

För de detaljerade villkoren för tillämpningen av garantin, kontakta din återförsäljare.

FÖRSÄKRAN OM ÖVERENSSTÄMMELSE

VI, FACOM S.A.S., 6/8 RUE GUSTAVE EIFFEL – BP 99 – 91 423 MORANGIS CEDEX – FRANKRIKE, FÖRSÄKRAR UNDER VÅRT ANSVAR ATT PRODUKT

CL3.C10J & CL3.C10S, 10,8 V SLAGMUTTERDRAGARKIT, 3/8-TUM & 1/2-TUM, AV MÄRKET FACOM,

- UPPFYLLER BESTÄMMELSERNA I MASKINDIREKTIVET, 2006/42/EG, EN60745-1, EN60745-2-2

- ÖVERENSSTÄMMER MED DIREKTIV 2004/108/EG, 2011/65/EU









E. MIN

20.04.2013
KVALITETSCHEFEN, FACOM



Määritelmät: Turvallisuusohjeet

Alla kuvataan varoituskuvakkeiden ja varoitusten merkitys. Lue käyttöohje ja kiinnitä huomiota varoituksiin.

-  **VAARA:** Varo välitöntä vaaraa, joka **johtaa kuolemaan tai vakavaan loukkaantumiseen**, jos sitä ei vältetä.
-  **VAROITUS:** Varo mahdollista vaaraa, joka **voi johtaa kuolemaan tai vakavaan loukkaantumiseen**, jos sitä ei vältetä.
-  **HUOMAUTUS:** Varo mahdollista vaaraa, joka **voi aiheuttaa lievän tai kohtalaisen vammian**.
- HUOMIO:** Varoitus, joka **ei liity henkilövahinkoon** mutta **voi aiheuttaa omaisuusvahinkoja, jos sitä ei vältetä**.
-  Sähköiskuvaara
-  Tulenvaara
-  **VAROITUS:** Vahinkojen välttämiseksi, lue käyttöohje.

Konetyökalujen yleiset, turvallisuuteen liittyvät varoitukset

-  **VAROITUS!** Lue kaikki turvallisuuteen liittyvät varoitukset ja kaikki ohjeet. Varoitusten ja ohjeiden laiminlyönti voi aiheuttaa sähköiskun, tulipalon ja/tai vakavan vammian.

SÄILYTÄ KAIKKI VAROITUKSET JA OHJEET MYÖHEMPÄÄ TARVETTA VARTEN.

Varoituksissa käytetyllä "konetyökalu" termillä tarkoitetaan verkkovirralla toimivaa (johdollinen) tai akkukäyttöistä (johdoton) työkalua.

1) Työalueen turvallisuus

- a) **Pidä työalue puhtaana ja järjestyksessä.** Epäjärjestyksessä oleva ja huonosti valaistu työalue voi altistaa onnettomuuksille.
- b) **Älä käytä konetyökaluja räjähdysvaarallisessa ympäristössä, kuten tulenarkojen nesteiden, kaasun tai pölyn läheisyydessä.** Konetyökaluista lähtee kipinöitä, jotka voivat sytyttää pölyn tai höyryt palamaan.
- c) **Pidä lapset ja ulkopuoliset loitolla konetyökalun käytön aikana.** Voit menettää työkalun hallinnan huomion kiinnittyessä muualle.

2) Sähköturvallisuus

- a) **Konetyökalun pistotulppa on liitettävä vain sellaiseen pistorasiaan, johon se sopii. Älä koskaan tee rakennemuutoksia pistotulppaan. Älä käytä adapteripistokkeita maadoitettujen konetyökalujen kanssa.** Pistokkeet, joihin ei ole tehty mitään muutoksia ja sopivat pistorasiat vähentävät sähköiskuvaaraa.
- b) **Vältä koskemasta maadoitettuihin pintoihin, kuten putket, lämpöpatterit, keittiöliedet ja jääkaapit.** Sähköiskuvaara on suuri, jos keho koskettaa maadoitettuun kohteeseen.
- c) **Älä saata konetyökaluja sateelle tai kosteudelle alttiiksi.** Konetyökaluun pääsevä kosteus tai vesi kohottaa sähköiskuvaaraa.
- d) **Älä rasita johtoa. Älä koskaan kannaa tai vedä konetyökalua johdosta äläkä irtikytkä sitä vetämällä johdosta. Pidä johto kaukana kuumuudesta, öljyistä, terävistä reunoista ja liikkuvista osista.** Vaurioitunut tai sotkuilla oleva johto kohottaa sähköiskuvaaraa.
- e) **Kun käytät konetyökalua ulkona, käytä ulkokäyttöön sopivia jatkojohtoja.** Ulkokäyttöön sopivien jatkojohtojen käyttö vähentää sähköiskuvaaraa.
- f) **Jos konetyökalun käyttö kosteissa tiloissa on välttämätöntä, käytä jännönsvirtalaitetta (RDC).** Jännönsvirtalaitteen (RDC) käyttö vähentää sähköiskuvaaraa.

3) Henkilökohtainen turvallisuus

- a) **Pysy valppaana, keskity työhösi ja käytä tervettä järkeä, kun käytät konetyökalua. Älä käytä konetyökalua kun olet väsynyt tai huumeiden, alkoholin tai lääkkeiden vaikutuksen alainen.** Huolimattomuus konetyökaluja käytettäessä voi johtaa vakavaan loukkaantumiseen.

- b) **Käytä henkilökohtaisia suojavarusteita. Käytä aina suojalaseja.** Suojavarusteiden, kuten hengityssuojaimen, liukumattomien turvajalkineiden, suojakypärän tai kuulonsuojainten käyttö vähentää henkilövahinkovaaraa.
- c) **Estä sopimattomaan aikaan tapahtuva käynnistyminen.** Varmista, että kytkin on pois päältä -asennossa (off) ennen kuin kytket työkalun verkkovirtaan ja/tai akkuyksikköön ja nostat tai kannat sitä. Konetyökalun kantaminen sormen ollessa kytkimellä tai virran kytkeminen työkaluun, jonka kytkin on päällä -asennossa voi johtaa onnettomuuksiin.
- d) **Poista kaikki säätöavaimet ennen, kuin käynnistät konetyökalun.** Jos konetyökalun sisällä oleviin pyöriviin osiin on jätetty säätöavain, voi seurauksena olla henkilövahinkoja.
- e) **Älä kurkota liian kauas. Pysyttele aina tukevasti jaloillasi ja tasapainossa.** Näin toimien pystyt hallitsemaan konetyökalua odottamattomissa tilanteissa.
- f) **Pukeudu sopiviin pukimiin. Älä pukeudu väliin vaatteisiin tai koruihin. Pidä hiukset, vaatteet ja käsi­neet loitolla liikkuvista osista.** Väljät vaatteet, korut ja pitkät hiukset voivat juuttua liikkuviin osiin.
- g) **Jos laitteet on tarkoitettu liitettäväksi polynimulaitteeseen ja –kokoajaan varmista, että ne on kytketty ja että niitä käytetään oikein.** Polynimulaitteen käyttö vähentää polyn aiheuttamaa vahingonvaaraa.

4) Verkkovirralla toimivan työkalun käyttö ja kunnossapito

- a) **Älä pakota konetyökalua. Käytä tehtävään työhön sopivaa konetyökalua.** Käyttötarkoitukseen sopiva ja suunniteltu konetyökalu tekee työn paremmin ja turvallisemmin.
- b) **Älä käytä konetyökalua, jos sitä ei voida käynnistää ja katkaista kytkimellä.** Konetyökalu, jota ei voida ohjata kytkimellä, on vaarallinen ja se täytyy korjata.
- c) **Irrota pistotulppa verkkovirrasta ja/tai akkuyksikkö konetyökalusta ennen säätöjen tekemistä, lisävarusteiden vaihtamista tai konetyökalun varastointia.** Näillä turvakeinoilla ehkäistään konetyökalun käynnistyminen epähuomiossa.
- d) **Kun et käytä konetyökalua, varastoi se lasten ulottumattomiin äläkä anna kokemattomien tai näistä ohjeista tietämättömien henkilöiden käyttää sitä.** Konetyökalut ovat vaarallisia kokemattomien henkilöiden käsissä.
- e) **Pidä hyvää huolta konetyökaluista. Tarkista liikkuvien osien yhdensuuntaisuus tai kytkennät, osien kunto (särkyneet osat) ja kaikki muut konetyökalun käyttöön häiritsevästi vaikuttavat tekijät. Jos vikoja on, vie konetyökalu korjattavaksi ennen uudelleenkäyttöä.** Monet onnettomuudet johtuvat huonosti ylläpidetyistä konetyökaluista.
- f) **Pidä leikkaavat työkalut terävinä ja puhtaina.** Huolellisesti hoidetut ja terävät leikkuutyökalut juuttuvat vähemmän kiinni ja ovat helpommin ohjattavissa.
- g) **Käytä konetyökalua, lisävarusteita, vaihtoteriä jne. näiden ohjeiden mukaisesti ja ota huomioon työskentelyolosuhteet ja tehtävä työ.** Työkalun käyttö muuhun, kuin sille tarkoitettuun käyttötarkoitukseen voi aiheuttaa vaaratilanteita.

5) Akkukäyttöisen työkalun käyttö ja kunnossapito

- a) **Lataa yksinomaan valmistajan ilmoitusten mukaisella lataajalla.** Määrätylle akkuyksikölle tarkoitettun lataajan käyttö toisenlaisen akkuyksikön lataamiseen voi aiheuttaa palovaaran.
- b) **Käytä konetyökaluja yksinomaan spesifikaatioiden mukaisen akkuyksikön kanssa.** Muunlaisen akkuyksikön käyttö aiheuttaa palo- ja vahinkovaaraa.
- c) **Kun akku ei ole käytössä pidä se loitolla kaikista metalliesineistä, kuten liittimet, kolikot, avaimet, naulat, ruuvit tms. esineet, jotka voivat saada aikaan liitännänapojen yhteen liittymisen.** Akun napojen saattaminen oikosulkuun, voi aiheuttaa palovammoja tai tulipalon.
- d) **Raskaissa olosuhteissa akkuneste voi valua ulos. Vältä koskemasta akkunesteeseen. Jos joudut epähuomiossa kosketukseen akkunesteen kanssa, huuhtelee välittömästi runsaalla vedellä. Jos nestettä joutuu silmiin, mene lääkärin.** Akusta ulos ruiskuva neste voi aiheuttaa ärsytystä ja palovammoja.

6) Huolto

- a) **Konetyökalu on annettava ammattitaitoisen huoltoliikkeen huollettavaksi ja vaihdossa on käytettävä yksinomaan alkuperäisiä varaosia.** Tällä taataan konetyökalun turvallinen käyttö.

Erityiset lisäturvallisuusohjeet

- **Pidä kiinni konetyökalun eristetyistä tartuntapinnoista, kun teet töitä joissa kiinnike voi joutua kosketukseen piilossa olevien sähköjohtojen kanssa.** Kiinnikkeen joutuessa kosketukseen jännitteiseen johtoon, konetyökalun metalliosat tulevat jännitteisiksi ja käyttäjä voi saada sähköiskun.
- **Käytä ruuvipuristimia tai muita käteviä keinoja työkappaleen pitämiseksi paikallaan tukevalla pinnalla.** Työkappaleen pitäminen paikallaan käsin tai kehoa vasten on epävarmaa ja voit menettää työkalun hallinnan.
- **Käytä suojalaseja tai vastaavia silmäsuojaimia.** Vasaran käytön ja porauksen yhteydessä voi lennellä lastuja. Silmiin joutuvat hiukkaset voivat aiheuttaa pysyviä silmävammoja.
- **Kärjet, istukat ja työkalut kuumenevat käytön aikana.** Käytä suojakäsineitä, kun kosket niihin.

- **Liikkuvilla osilla on usein ilmanpoistoaukot, joita tulisi väistää.** Väljät vaatteet, korut ja pitkät hiukset voivat juuttua liikkuviin osiin.

Muut vaarat

Vaikka asiaan kuuluvia turvallisuusmääräyksiä noudatetaan ja turvalaitteita käytetään, on olemassa vaaroja, joita ei voida välttää. Näitä ovat:

- Kuulon heikkeneminen.
- Lentelevien hiukkasten aiheuttamat henkilövahingot.
- Työn aikana kuumenevien lisävarusteiden aiheuttamat palovammat.
- Pitkään kestävä käytön aiheuttamat henkilövahingot.

⚠️ VAROITUS: Käytä AINA suojalaseja. Silmälasit EIVÄT ole suojalasit. Käytä myös kasvo- tai hengityssuojaimia, jos työstä syntyy pölyä. **KÄYTÄ AINA HYVÄKSYTTYJÄ SUOJAVARUSTEITA.**

⚠️ VAROITUS: Konehionnassa, -sahaussessa, -porauksessa ja muissa rakennustöissä syntyy pölyä, jotka sisältävät vaarallisia kemiallisia aineita, joiden tiedetään aiheuttavan syöpää, synnynnäisiä epämuodostumia tai muita hedelmällisyyteen liittyviä häiriöitä. Tällaisia aineita ovat esimerkiksi:







- lyijypohjaisten maalien lyijy,
- tiilistä, sementistä ja muista muuraus- ja kivitöistä syntyvä kiteinen silikaatti ja
- kemiallisesti käsitellystä puutavarasta (CCA) muodostuva arsenikki ja kromi.

Näiden aineiden altistumisriski riippuu siitä, kuinka usein tämäntyyppisiä töitä suoritetaan. Mainituille kemiallisille aineille altistumisen vähentämiseksi: työskentele hyvällä ilmanvaihdoilla olevissa paikoissa ja käytä sopivia suojavarusteita, kuten mikroskooppisten hiukkasten suodatuksen suunniteltuja hengityssuojaimia.

- **Vältä konehionnassa, -sahaussessa, porauksessa ja muissa rakennustöissä syntyvän pölyn pitkää kosketusta. Käytä suojavaatteita ja pese saastuneet alueet vedellä ja saippualla.** Pölyn päästäminen suuhun, silmiin tai iholle voi edistää vaarallisten kemikaalien imeytymistä elimistöön.

⚠️ HUOMAUTUS: Kun työkalu ei ole käytössä, laita se kyljelleen tukevalle pinnalle, jossa se ei pääse laukeamaan tai putoamaan. Jotkut työkalut, joissa on leveä akkuyksikkö pysyvät pystyssä sen varassa, mutta voivat helposti kaatua.

- Työkalussa olevassa etiketissä voi olla seuraavia symboleja. Symbolit ja niiden merkitys:

V	voltti	W	watti
Hz	hertsi		vaihtovirta
min	minuutti		vaihto- tai tasavirta
	tasavirta	no	kuormittamaton nopeus
	Luokan I rakenne (maadoitettu)		maattoliitin
	Luokan II rakenne (kaksoiseristetty)		varoitusmerkki
.../min	Per minuutti	RPM	kierrosta per minuutti
IPM	iskua per minuutti	BPM	lyöntiä per minuutti
A	ampeeri		

Kaikkia akkuyksiköitä koskevat tärkeät turvallisuusohjeet

Muista antaa esitteessä mainittu tuotenumero ja jännite, kun tilaat uuden akkuyksikön. Uusi akkuyksikkö ei ole täydessä latauksessa. Lue alla olevat turvallisuusohjeet, ennen akkuyksikön ja lataajan käyttöä. Tee sitten lataus piirroksessa osoitetulla tavalla.

LUE KAIKKI OHJEET

- **Älä lataa tai käytä akkuyksikköä räjähdysvaarallisessa ympäristössä, kuten tulenarkojen nesteiden, kaasun tai pölyn läheisyydessä.** Akkuyksikön asentaminen tai irrottaminen lataajasta voi sytyttää pölyn tai höyryt palamaan.
- **ÄLÄ KOSKAAN asenna akkuyksikköä pakolla lataajaan. ÄLÄ tee mitään muutoksia akkuyksikköön sen asentamiseksi sopimattomaan lataajaan, koska se voi rikkoutua ja aiheuttaa vakavia henkilövahinkoja.**
- **Lataa akkuyksikkö yksinomaan FACOM-merkkisillä lataajilla.**
- **ÄLÄ** kastele tai upota sitä veteen tai nesteisiin.

- **Älä varastoi tai käytä työkalua ja akkuyksikköä paikoissa, joissa lämpötila voi kohota 40 °C:een (105 °F) tai sen yli (kuten ulkokatoksissa tai metallirakenteissa kesällä).**
- Parhaan tuloksen saamiseksi varmista ennen käyttöä, että akkuyksikkö on täydessä latauksessa.

HUOMAA: Älä jätä akkuyksikköä työkaluun, kun liipaisin on lukittu käynnistysasentoon (ON). Älä koskaan teippaa liipaisinta kiinni käynnistysasentoon (ON).

⚠️ VAROITUS: Palovaara. Älä koskaan yritä avata akkuyksikköä mistään syystä. Jos akkuyksikön koteloinnissa on halkeamia tai vaurioita, älä laita sitä lataajaan. Älä murskaa, pudota tai vahingoita akkuyksikköä. Älä käytä akkuyksikköä tai lataajaa, joka on saanut voimakkaan iskun, pudonnut, kulunut tai muuten vahingoittunut (esim. puhkaistu neulalla, isketty vasaralla, tallottu jne.). Vaurioituneet akkuyksiköt tulee viedä kierrätyspisteeseen.

⚠️ VAROITUS: Palovaara. **Älä varastoi tai kuljeta akkua niin, että metalliesineet pääsevät koskettamaan akun napoihin.** Esimerkiksi, älä sijoita akkua suojakankaisiin, säilytystaskuihin, työkalulaatikoihin, työkalusarjalaatikoihin, pöydän laatikoihin jne., joissa on nauloja, ruuveja, avaimia yms. tarvikkeita. **Akkujen kuljettaminen voi mahdollisesti aiheuttaa tulipalon, jos akun navat joutuvat epähuomiossa kosketukseen sähköä johtavien esineiden kanssa, kuten avaimet, kolikot, käsityökalut jne.**

⚠️ HUOMAUTUS: Kun työkalu ei ole käytössä, laita se kyljelleen tukevalle pinnalle, jossa se ei pääse laukeamaan tai putoamaan. Joitkut työkalut, joissa on leveä akkuyksikkö pysyvät pystyssä sen varassa, mutta voivat helposti kaatua.

Erittävät turvallisuusohjeet litiumioniakuille (li-ion)

- **Älä hävitä akkuyksikköä polttamalla vaikka se olisi pahasti vaurioitunut tai kokonaan kulunut.** Akkuyksikkö voi räjähtää poltettaessa. Palaessa litiumioniakusta haihtuu myrkyllistä savua ja kaasuja.
- **Jos akkunestettä joutuu iholle, pese välittömästi vedellä ja miedolla saippualla.** Jos akkunestettä joutuu silmiin, huuhteleva avoimia silmiä vedellä 15 minuutin ajan tai kunnes ärsytys lakkaa. Jos tarvitaan lääketieteellistä apua, akun elektrolyytti on nestemäisten orgaanisten karbonaattien ja litiumsuolojen seosta.
- **Avattujen akkukennojen sisältö voi ärsyttää hengitysteitä.** Mene raikkaaseen ilmaan. Jos oireet jatkuvat, mene lääkäriin.

⚠️ VAROITUS: Palovammavaara. Akkuneste voi syttyä kipinöiden tai liekin läheisyydessä.

Kaikkia akkulataajia koskevat tärkeät turvallisuusohjeet

SÄILYTÄ NÄMÄ OHJEET: Tässä ohjekirjassa on akkulataajia koskevia tärkeitä turvallisuus- ja käyttöohjeita.

- Ennen lataajan käyttöä, lue kaikki ohjeet ja lataajassa, akkuyksikössä ja niitä käyttävässä laitteessa olevat varoitusmerkit.

⚠️ VAROITUS: Sähköiskuvaara. Älä päästä nesteitä lataajan sisäosiin. Seurauksena saattaa olla sähköiskuvaara.

⚠️ HUOMAUTUS: Palovammavaara. Vahinkojen välttämiseksi, lataa yksinomaan FACOMIN uudelleenladattavia akkuja. Muuntityypiset akut voivat haljeta ja aiheuttaa täten henkilövahinkoja ja vaurioita.

⚠️ HUOMAUTUS: On valvottava, etteivät lapset pääse leikkimään laitteen kanssa.

HUOMIO: Määrätyissä olosuhteissa, kun lataaja on kytketty virtalähteeseen, se voi mennä oikosulkuun sähköä johtavien materiaalien johdosta. Sähköä johtavat materiaalit kuten hiontapöly, metallilastut, teräsvilla, alumiinifolio tai muut muodostuvat metallihiukkaset on pidettävä loitolla lataajan syvennyksistä (luettelo ei ole tyhjentävä). Irrota lataaja virtalähteestä aina silloin, kun siinä ei ole akkua. Irrota lataaja virtalähteestä ennen sen puhdistusta.

- **ÄLÄ yritä ladata akkuyksikköä muunlaisilla kuin tässä ohjekirjassa mainituilla lataajalla.** Lataaja ja akkuyksikkö on suunniteltu toimimaan yhdessä.
- **Näitä lataajia ei ole tarkoitettu muuhun tarkoitukseen kuin FACOMIN uudelleenladattavien akkujen lataukseen.** Muunlainen käyttö aiheuttaa palo-, sähköisku- ja sähkötapaturmavaaraa.
- **Älä jätä lataajaa vesi- tai lumisateeseen.**
- **Älä vedä johdosta, vaan tartu pistotulppaan, kun kytket lataajan irti verkkovirrasta.** Näin toimien pistotulpan ja johdon vaurioitumisvaara vähenee.
- **Varmista, että johto sijaitsee niin, ettei sen päältä kävellä, ettei se pääse kiertymään eikä puristumaan tai muuten vahingoittumaan.**
- **Älä käytä jatkojohtoa, jos se ei ole ehdottomasti tarpeellista.** Sopimattoman jatkojohdon käyttö voi aiheuttaa palo-, sähköisku- tai sähkötapaturmavaaraa.
- **Kun käytät konetyökalua ulkona, käytä ulkokäyttöön sopivia jatkojohtoja.** Ulkokäyttöön sopivien jatkojohtojen käyttö vähentää sähköiskuvaaraa.
- **Älä peitä lataajan tuuletusaukkoja.** Tuuletusaukot sijaitsevat lataajan päällä ja sivuilla. Sijoita lataaja kauas lämpölähteistä.
- **Älä käytä lataajaa, jos johto tai pistotulppa on viallinen – vaihda vialliset osat välittömästi.**
- **Älä käytä lataajaa, jos se on saanut voimakkaan iskun, pudonnut, kulunut tai muuten vahingoittunut.** Vie se valtuutettuun huoltoliikkeeseen.

- **Älä pura lataajaa. Vie se valtuutettuun huoltoliikkeeseen korjausta ja huoltoa varten.** Huonosti tehty kokoonpano voi aiheuttaa palo-, sähköisku- ja sähkötapaturmavaaraa
- Jos virtajohto on vaurioitunut, se on vaihdettava välittömästi valmistajan, valtuutetun huoltoliikkeen tai muun ammattitaitoisen sähköasentajan toimesta vahinkovarojen torjumiseksi.
- **Irrota lataaja verkkovirrasta ennen, kuin alat tekemään sen puhdistamista.** Näin toimien sähköiskuvaara vähenee. Akkuyksikön poistaminen ei vähennä tätä vaaraa.
- **ÄLÄ KOSKAAN** yritä kytkeä kahta lataajaa yhteen.
- **Lataaja on suunniteltu toimimaan 230 V:n kotitalousvirralla. Älä yritä käyttää sitä millään muulla jännitteellä.** Tämä ei koske auton akkulataajaa.

SÄILYTÄ NÄMÄ OHJEET

Lataajat

Tätä lataaja ei tarvitse säätää. Se on suunniteltu helppokäyttöiseksi.

Lataus (kuva 1)

1. Kytke lataaja sopivaan virtalähteeseen ennen, kuin asennat akkuyksikön siihen.
2. Asenna akkuyksikkö (D) lataajaan, kuvassa 1 osoitettulla tavalla. Varmista, että akkuyksikkö on kunnolla lataajassa. Latauksen punainen merkkivalo vilkkuu keskeytymättä merkiksi siitä, että lataus on käynnissä.
3. Kun lataus on päättynyt, punainen merkkivalo jää palamaan (vilkkumatta). Akkuyksikkö on täyteen ladattu ja voidaan ottaa heti käyttöön tai jättää lataajaan.

HUOMAA: Li-ioniakkujen tehokkuuden takaamiseksi ja kestoajan pidentämiseksi, lataa akkuyksikkö täyteen ennen ensimmäistä käyttöä.

①



Käytön merkkivalo



YKSIKÖ LATAUKSESSA



YKSIKÖ LADATTU



KUUMA/KYLMÄ VIIVE



YKSIKÖ- TAI LATAAJAVIKA



VOIMAJOHTOVIKA

Latauksen osoittimet

Joissakin lataajissa on akkuyksiköissä ilmaantuvien vikojen tunnustustoiminto. Viat ilmaistaan nopeasti vilkkuvalla punaisella merkkivalolla. Jos näin tapahtuu, asenna akkuyksikkö uudelleen lataajaan. Jos vika jatkuu, kokeile toisen akkuyksikön kanssa saadaksesi selville toimiiko lataaja. Jos uusi akkuyksikkö latautuu, alkupeäisessä akkuyksikössä on vikaa ja se tulee viedä huoltokeskukseen tai sopivaan keräyspisteeseen kierrätettäväksi. Jos sama vika ilmaantuu uuden akkuyksikön kanssa, vie lataaja testattavaksi valtuutettuun huoltoliikkeeseen.

Kuuma/kylmä viive

Joissakin lataajissa on Kuuma/kylmä viivetoiminto: Kun lataaja havaitsee, että akku on kuuma, se käynnistää automaattisesti kuuma/kylmä viiveen ja keskeyttää latauksen, kunnes akku on jäähtynyt. Kun akku on jäähtynyt, lataaja siirtyy automaattisesti takaisin lataustilaan. Tämä toiminto pidentää akun kestoikää. Punainen merkkivalo vilkkuu ensin hitaasti pitkään ja sitten lyhyesti kuuma/kylmä viivetilassa.

Akkuyksikön jättäminen lataajaan

Akkuyksikkö voidaan jättää lataajaan, kun latauksen osoitin näyttää, että yksikkö on ladattu.

Heikko akkuyksikkö: Heikko akkuyksikkö jatkaa toimintaa, mutta sen suorituskyky on heikompi.

Viallinen akkuyksikkö: Tämä lataaja ei lataa viallisia akkuyksiköitä. Lataaja ilmaisee viallisen akkuyksikön kieltäytymällä syytymästä tai näyttämällä yksikkö- tai lataajavian.

Huomaa: Tämä voi myös tarkoittaa sitä, että lataajassa on vikaa.

Voimajohtovika

Jossakin lataajissa on voimajohtovikailmaisina. Kun lataaja kytketään kannettavaan virtalähteeseen, kuten generaattoriin tai lähteeseen, joka muuttaa DC virran AC virraksi, se voi keskeyttää latauksen hetkeksi. Tällöin punainen merkkivalo vilkkuu siten, että se vilkahtaa ensin nopeasti kaksi kertaa ja pitää sitten tauon. Tämä tarkoittaa sitä, että virtalähde on toleranssin ulkopuolella.

Tärkeitä latausohjeita

1. Pitkä kestoikä ja paras suorituskyky saadaan lataamalla akkuyksikkö 18 – 24 °C (65 – 75 °F) lämpötilassa. ÄLÄ lataa akkuyksikköä alle +4.5 °C:n (+40 °F) tai yli +40.5 °C:n (+105 °F) lämpötilassa. Tämä on erittäin tärkeää, koska näin toimien ehkäistään vakavat akkuyksikköviat.
2. Lataaja ja akkuyksikkö kuumenevat latauksen aikana. Tämä on normaalia. Se ei ole merkki toimintahäiriöstä. Akkuyksikön jäähtymisen nopeuttamiseksi käytön jälkeen, älä sijoita lataajaa tai akkuyksikköä lämpimään ympäristöön, kuten metallikatokseen tai eristämättömään perävaunuun.
3. Jos akkuyksikkö ei lataudu kunnolla:
 - a. Tarkista pistorasian kunto kytkemällä siihen jokin toinen laite (esim. lamppu),
 - b. Tarkista onko pistorasia yhdistetty valokytkimeen, joka katkaisee virran kun valot sammutetaan,
 - c. Vie lataaja ja akkuyksikkö paikkaan, jossa ympäristölämpötila on 18 – 24 °C (65 – 75 °F),
 - d. Jos lataajavika jatkuu, vie työkalu, akkuyksikkö ja lataaja lähimpään huoltokeskukseen.
4. Akkuyksikkö on ladattava kun sen antama teho ei enää riitä tehtävään työhön. ÄLÄ JATKA käyttöä näissä olosuhteissa. Tee lataus annettujen ohjeiden mukaisesti. Voit myös ladata osittain purkautuneen yksikön milloin tahansa. Se ei vaikuta haitallisesti akkuyksikköön.
5. Sähköä johtavat materiaalit kuten hiontapöly, metallilastut, teräsvilla, alumiinifolio tai muut muodostuvat metallihiukkaset on pidettävä loitolla lataajan syvennyksistä (luettelo ei ole tyhjentävä). Irrota lataaja virtalähteestä aina silloin, kun siinä ei ole akkua. Irrota lataaja virtalähteestä ennen sen puhdistusta.
6. Älä jäädytä äläkä upota lataajaa veteen tai mihin tahansa nesteeseen.

VAROITUS: Sähköiskuvaara. Älä päästä nesteitä lataajan sisäosiin. Seurauksena saattaa olla sähköiskuvaara.

VAROITUS: Älä koskaan yritä avata akkuyksikköä mistään syyistä. Jos akkuyksikön muovikotelointi rikkoontuu tai halkeaa, vie se hävitettäväksi kierrätyskeskukseen.

Kaikkia akkuyksiköitä koskevat tärkeät lisäturvallisuusohjeet

Akkutyypit

CL3.C10J & CL3.C10S toimivat 10.8 voltin akkuyksiköillä.

CL3.BA1015 akku voidaan käyttää. Katso lisätietoja teknisistä tiedoista.

Varastointiohjeet

1. Paras varastointipaikka on viileä ja kuiva, suojassa suoralta auringonvalolta, kuumuudelta ja kylmyydeltä. Optimaalisen suorituskyvyn ja kestoajan takaamiseksi, akkuyksikkö tulisi varastoida huoneenlämpötilaan kun se ei ole käytössä.
2. Kun varastointi kestää pitkään, täyteen ladattu ja lataajasta poistettu akkuyksikkö tulee sijoittaa viileään ja kuivaan tilaan optimaalisen suorituskyvyn takaamiseksi.

HUOMAA: Akkuyksiköitä ei tulisi varastoida täysin purkautuneina. Akkuyksikkö on ladattava uudelleen ennen käyttöä.

Lataajassa ja akkuyksikössä olevat symbolit



Lue käyttöohjeet ennen käyttämistä.



Akkua ladataan.



Akku on ladattu.



Liian kuumaa tai kylmää akkua ei ladata.



Ongelma akussa tai laturissa.



Ongelma virransyötössä.



Älä työnnä sähköä johtavia esineitä laitteen sisään.



Älä lataa vaurioitunutta akkua.



Käytä vain FACOM-akkuja. Muut akut voivat räjähtää sekä aiheuttaa henkilö- ja omaisuusvahinkoja.



Älä altista vedelle.



Vaihdata vialliset akut heti.



Lataa vain lämpötilassa 4–40 °C.



Toimita akku kierrätykseen ympäristöystävällisellä tavalla.



Älä hävitä akkuyksikköä polttamalla.



Lataa Litium-ioniakkuja.



Latausajan tiedot ovat Teknisissä tiedoissa.



Käytettäväksi vain ulkona.

SÄILYTÄ NÄMÄ OHJEET MYÖHEMPÄÄ TARVETTA VARTEN

Kuvaus (kuva 2)

VAROITUS: Älä koskaan tee muutoksia konetyökaluun tai sen osiin. Seurauksena voi olla henkilövahinkoja tai vaurioita.

- | | | | |
|----|-------------------------|----|-------------|
| A. | Liipaisin | D. | Akkuyksikkö |
| B. | Eteen/taakse painonappi | E. | Työvalo |
| C. | Akun vapautuspainike | F. | Istukka |
| | | G. | Pääkahva |

②

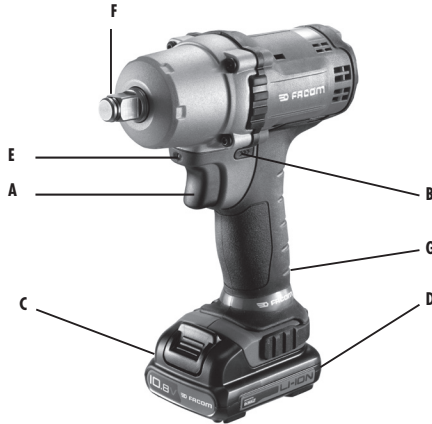

Käyttötarkoitus

Iskuvääntimet on tarkoitettu ammatillisiin käyttötarkoituksiin. Iskutoiminto tekee tästä työkalusta erittäin käytännöllisen välineen metallisia kiinnikkeitä kiinnitettäessä.

ÄLÄ käytä kosteissa olosuhteissa tai tulenarkojen nesteiden ja kaasujen läheisyydessä. Nämä suurtehoiset iskuvääntimet ovat ammattikäyttöön tarkoitettuja konetyökaluja.

ÄLÄ anna lasten koskea työkaluun. Kokemattomat henkilöt saavat käyttää tätä työkalua vain valvonnan alaisina. Lapset ja henkilöt, joiden fyysiset, aistinvaraiset tai henkiset kyvyt ovat rajoittuneet tai joiden kokemus ja/tai ammattitaito tai tiedot ovat riittämättömät saavat käyttää tätä laitetta vain turvallisuudesta vastuussa olevan henkilön valvonnassa. Lapsia ei saa koskaan jättää yksin tämän laitteen kanssa.

Sähköturvallisuus

Sähkömoottori on suunniteltu yksinomaan yhdelle jännitteelle. Tarkista aina, että akkuyksikön jännite on arvokilvessä ilmoitetun jännitteen mukainen. Varmista myös, että lataajan jännite vastaa jakeluverkon jännitettä.

 FACOM-lataajassa on kaksoiseristys, EN 60335 standardin mukaisesti. Maadoitusta ei siis tarvita.

Jos liitäntäjohto on vaurioitunut, se on korvattava alkuperäisellä johdolla, jonka voi hankkia FACOM-palvelupisteestä.

Verkkopistokkeen vaihto (vain Englanti ja Irlanti)

Jos uusi verkkopistoke on asennettava:

- Irrota vanha pistoke turvallisella tavalla.
- Kytke ruskea johdin pistokkeen jännitteelliseen napaan.
- Kytke sininen johdin tähtipisteeseen.

 **VAROITUS:** Kytentää ei tehdä maattoliittimeen.

Toimi korkealaatuisen pistokkeen mukana toimitettujen asennusohjeiden mukaisesti. Sulakesuositus: 3A.

Jatkojohdon käyttö

Jatkojohtoa tulee käyttää vain silloin, kun se on ehdottoman tarpeellista. Käytä hyväksytyä, lataajan syöttöteholle sopivaa jatkojohtoa. Minimi johdinkoko on 1 mm² ja maksimipituus 30m.

Kun käytät kelalla olevaa kaapelia, kierrä se aina auki kokonaan.

Käyttö

 **VAROITUS:** Noudata aina turvallisuusohjeita ja voimassa olevia määräyksiä.

 **VAROITUS: Vakavien henkilövahinkojen ehkäisemiseksi, laita eteen/taakse painonappi lukittu-asentoon tai katkaise työkalun virta ja irrota akkuyksikkö ennen, kuin ryhdyt säätämään tai irrottamaan/asentamaan kiinnikkeitä tai lisävarusteita.** Epähuomiossa tapahtuva käynnistyminen voi aiheuttaa henkilövahinkoja.

 **VAROITUS:** Käytä yksinomaan FACOMIN akkuyksiköitä ja lataajia.

Akkuyksikön asentaminen ja irrottaminen (kuva 3)

HUOMAA: Varmista, että akkuyksikkö on täydessä latauksessa.

Akkuyksikön (D) asentaminen työkalun kahvaan: kohdista akku työkalun kahvassa oleville luistimille ja työnnä se napakasti kahvaan, kunnes se on tukevasti paikallaan. Varmista, ettei se pääse irtaantumaan.

Akkuyksikön irrottaminen työkalusta: paina vapautuspainiketta (C) ja vedä akkuyksikkö napakasti pois työkalun kahvasta. Aseta se lataajaan tässä oppaassa annettujen, lataajaa koskevien ohjeiden mukaisesti.



Nopeussäätöinen liipaisin (kuva 2)

Käynnistä työkalu painamalla liipaisinta (A). Katkaise työkalu vapauttamalla liipaisin. Työkalussa on jarru. Istukka pysähtyy, kun liipaisin on kokonaan vapautettu. Nopeussäätöisellä liipaisimella voidaan valita työhön sopiva käyttönopeus. Mitä enemmän liipaisinta painetaan, sitä nopeammin työkalu käy. Työkalun pitkän kestoian takaamiseksi, käytä nopeussäädintä yksinomaan reikien porauksen tai kiristyksen alussa.

HUOMAA: Jatkovaa nopeussäädön käyttöä ei suositella. Rajoita toiminnon käyttöä, koska liipaisin voi vaurioitua.

Eteen/taakse ohjauksen painonappi (kuva 2)

Eteen/taakse ohjauksen painonappi (B) muuttaa työkalun käyntisuuntaa ja sitä käytetään myös lukintapainikkeena. **Pyörintäsuunta eteenpäin:** vapautaa liipaisin ja paina työkalun oikealla sivulla olevaa eteen/taakse ohjauksen painonappia. **Pyörintäsuunta taaksepäin:** paina työkalun vasemmalla sivulla olevaa eteen/taakse ohjauksen painonappia. Painonapin keskiasento lukitsee työkalun OFF-asentoon. Kun vaihdat painonapin paikkaa varmista, että liipaisin on vapautettu.

HUOMAA: Kun työkalua käytetään heti pyörintäsuunnan vaihdon jälkeen, käynnistettäessä voi kuulua naksahdus. Tämä on normaalia. Se ei ole merkki toimintahäiriöstä.

Oikea kiinnipitoasento (kuva 2.4)

⚠ **VAROITUS:** Vakavien henkilövahinkojen ehkäisemiseksi, pidä työkalua AINA kuvassa osoitetulla, oikealla tavalla.

⚠ **VAROITUS:** Vakavien henkilövahinkojen ehkäisemiseksi, pidä työkalua AINA tukevasti äkkipi-kaisten reaktioiden varalta. Kiinnipitoasento on oikea kun käsi on kunnolla pääkahvalla (G).



Työvalo (kuva 2.5)

Työvalo (E) sijaitsee liipaisimen (A) yläpuolella. Työvalo syttyy kun liipaisinta painetaan ja sammuu automaattisesti kuluttua siitä kun liipaisin on vapautettu. Jos liipaisin jää alas, työvalo jää palamaan.

HUOMAA: Työvalo valaisee työaluetta. Sitä ei ole tarkoitettu käytettäväksi taskulamppuna.

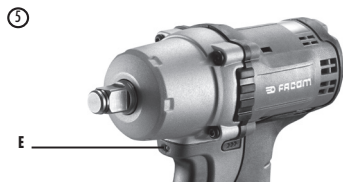

Hog ring -istukka (kuva 2,6)

⚠ **VAROITUS:** Käytä yksinomaan iskuhylsyjä. Muut, kuin iskuhylsyt voivat rikkoontua ja aiheuttaa vaarallisia tilanteita. Tarkista hylsy ennen käyttöä varmistautuaksesi siitä, ettei siinä ole halkeamia. Laita eteen/taakse painonappi (B) lukittu – asentoon (keskelle) tai irrota akkuyksikkö ennen lisävarusteiden asentamista.

Iskuhylsyn asentaminen hog ring –istukkaan: työnnä hylsy istukkaan (F). Hog ring rengas (K) puristuu kokoon, jolloin hylsy pystyy asettumaan paikalleen. Kun hylsy on asennettu paikalleen, hog ring –rengas puristaa hylsyä ja pitää sen paikallaan.

Hylsyn irrottaminen: tartu hylsyyn ja vedä se irti napakasti.

HUOMAUTUS: Tarkista alaiset ja hog ring-istukat ennen käyttöä. Puuttuvien tai viallisten osien tilalle on asennettava uudet osat ennen käyttöä.

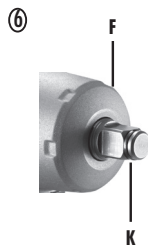

TEKNISET TIEDOT

Malli	Kiinnitys	Isku / min.	Maksimi vääntömomentti	Melutaso						Tärinätaso m/s ²	
				Paine dB(A)		Teho dB(A)		Paine dB(C)			
	in		N.m		k*		k*		k*		k**
CL3.C10J	3/8	1900	200	88	3	99	3	111	3	11.1	3
CL3.C10S	1/2	1900	270	88	3	99	3	111	3	11.1	3

Malli	Tyhjäkäynti	Paino	Mitat
	rpm	kg	mm
CL3.C10J	1700	1.2	171 X 64 X 181
CL3.C10S	1700	1.2	171 X 64 X 181

* k = mittausluksen epävarmuus (dB)

** k = mittausluksen epävarmuus (m/s²)

⚠ **HUOMAUTUS:** Varmista, että kiinnitin ja/tai järjestelmä kestävät työkalun kohdistaman vääntömomentin. Liian suuri vääntömomentti voi aiheuttaa rikkoontumisen ja henkilövahinkoja.

- Asenna hylsy kiinnittimen kannalle. Pidä työkalua suorassa kiinnittimellä.
- Paina käynnistintä työn aloittamiseksi. Tarkista momentti aina momenttiavaimella, koska kiristysmomenttiin vaikuttavat monet erilaiset tekijät, kuten:
 - **Jännite:** Alhainen jännite, lähes purkautuneen akun johdosta, pienentää kiristysmomenttia.
 - **Hylsykoko:** Vääränkokoinen hylsyn käyttö pienentää kiristysmomenttia.

- **Pulttikoko:** Isot pultit kaipaavat suurempaa kiristysmomenttia. Kiristysmomentti riippuu myös pituudesta, kokoluokasta ja momenttikertoimesta.
- **Pultti:** Varmista, että kaikki kierteet ovat puhtaat (ettei niillä ole pölyä ja roskia) sopivan kiristysmomentin takaamiseksi.
- **Materiaali:** Materiaalityyppi ja sen pintakäsittely vaikuttavat kiristysmomenttiin.
- **Kiristysaika:** Pitkään kestävästä kiristyksestä on seurauksena kiristysmomentin kohoaminen. Kun kiristäminen kestää suositeltua kiristysaikaa kauemmin, kiinnittimet voivat kiristyä liikaa, poistaa suojapinnoitetta tai vahingoittua.

Huolto

FACOM konetyökalut on suunniteltu kestäväksi pitkään vähäisellä huollolla. Työkalun moitteeton toiminta riippuu hyvästä huolenpidosta ja säännöllisesti tehdystä puhdistuksesta.

VAROITUS: Vakavien henkilövahinkojen ehkäisemiseksi, laita eteen/taakse painonappi lukittu-asentoon tai katkaise työkalun virta ja irrota akkuyksikkö ennen, kuin ryhdyt säätämään tai irrottamaan/asettamaan kiinnikkeitä tai lisävarusteita.

Voitelu

Konetyökalu ei tarvitse lisävoitelua.

Puhdistus

VAROITUS: Älä koskaan käytä työkalun ei-metallisten osien puhdistuksessa liuotteita tai muita vahvoja kemiallisia aineita. Muoviosat eivät siedä kemiallisia aineita. Käytä puhdistuksessa veteen ja mietoon saippuaan kostutettua kangasta. Älä koskaan päästä nestettä työkalun sisälle. Älä koskaan upota mitään työkalun osia nesteisiin.

Lataajan puhdistusohjeet

VAROITUS: Sähköiskuvaara. Irrota lataaja AC-virtalähteestä ennen, kuin alat puhdistamaan sitä. Lika ja rasva voidaan puhdistaa lataajan ulkopinnoilta kankaalla tai pehmeällä, ei-metallisella harjalla. Älä käytä puhdistuksessa vettä tai puhdistusaineita.

Lisävarusteet

VAROITUS: Koska muita, kuin FACOM-lisävarusteita ei ole testattu tämän laitteen kanssa, niiden käyttäminen sen kanssa voi johtaa vaarallisiin tilanteisiin. Vahinkovaaran vähentämiseksi, käytä tämän työkalun kanssa vain FACOMIN suosittelema lisävarusteita.

Kysy lisätietoja sopivista lisävarusteista jälleenmyyjältä.

VAROITUS: Käytä yksinomaan iskutyökalun lisävarusteita. Muut, kuin iskutyökalun lisävarusteet voivat rikkoontua ja aiheuttaa vaarallisia tilanteita. Tarkista lisävarusteet ennen käyttöä varmistaaksesi siitä, ettei niissä ole halkeamia.

Korjaaminen

Lataaja ja akkuyksikkö eivät ole huollettavissa. Lataajan ja akkuyksikön sisällä ei ole huollettavia osia.

Laitteen TURVALLISEN ja LUOTETTAVAN käytön takaamiseksi kaikki korjaus-, huolto- ja säätötyöt (harjojen tarkistus ja vaihto mukaan lukien) on annettava FACOM-huoltoliikkeen tai pätevä korjaamon tehtäväksi. Käytä vaihdossa aina yksinomaan alkuperäisiä varaosia.

Ympäristönsuojelu

Tätä tuotetta ei saa hävittää normaalin kotitalousjätteen seassa.

Hyvä asiakas, Kierrätetyn materiaalin uudelleen käyttö auttaa estämään ympäristön saastumista ja vähentää raaka-aineen tarvetta. Paikallisten säädösten mukaan sähkötuotteiden osat saatetaan erottaa kotitalousjätteestä kunnallisissa Jätteenkäsittelypaikoissa.



Käytöstä poistettujen laitteiden, tuotteiden ja pakkausmateriaalin lajittelu sallii kierrätyksen ja uudelleenkäytön. Kierrätetyn materiaalin käyttö säästää ympäristöä ja pienentää raaka-ainetarvetta.



Uudelleenladattava akkuyksikkö

Tämä pitkäikäinen akkuyksikkö on ladattava kun sen antama teho ei enää riitä tehtävään työhön. Käyttöään loputtua, hävitä se luontoystävällisesti.

- Käytä akkuyksikköä, kunnes se on kokonaan purkautunut ja irrota se sitten työkalusta.
- Li-lonikennot voidaan kierrättää. Vie ne jälleenmyyjälle tai sopivaan kierrätyspisteeseen. Kerätyt akkuyksiköt kierrätetään tai hävitetään oikealla tavalla.

Myynninjälkeinen palvelu

– Jos sinulla on kysyttävää tai tarvitset huoltoon liittyviä tietoja, ota yhteyttä FACOM –jälleenmyyjään.

Takuu

FACOM konetyökaluilla on 24 kk:n takuu ostopäivästä lukien, joka kattaa kaikki teko- tai valmistusvirheet.

FACOM lisävarusteille ja kulutusosille, lataajalle ja akuille sovelletaan lakisääteistä pakollista takuuta.

Takuu ei kata seuraavia tapauksia: normaali kuluminen, käyttö- ja turvallisuusohjeiden laiminlyönti, sopimaton tai kohtuuton työkalun käyttö, työkalun ylikuormitus, kunnossapidon ja huollon laiminlyönti, vieraiden esineiden vienti sisään, työkalu, joka on purettu tai johon on tehty muutoksia tai jossa on luonteenomaisia jälkiä iskuista (hampaan jäljet, halkeamat tai rikkoontuneet suojuukset jne.), sopimattomien tai laadultaan huonojen lisävarusteiden käyttö.

Takuuseen vedottaessa, toimita: Työkalu ja sen sarjanumero sekä selvästi luettavissa ja merkitsemätön alkuperäinen lasku, jossa täsmennetään laite ja sen ostopäivä.

Takuun soveltamisen yksityiskohdat: ota yhteyttä jälleenmyyjään.

YHDENMUKAISUUSILMOITUS

FACOM S.A.S., 6/8 RUE GUSTAVE EIFFEL - BP 99 - 91 423 MORANGIS CEDEX FRANCE, ILMOITTAO OMALLA VASTUULLA, ETTÄ TUOTE:

CL3.C10J & CL3.C10S – 10.8V ISKUVÄÄNNISARJA - 3/8" & 1/2"

- ON KONEIDIREKTIIVIN 2006/42/EY VAATIMUSTEN MUKAINEN, EN60745-1, EN60745-2-2

- ON DIREKTIIVIN 2004/108/EY, 2011/65/EU MUKAINEN



E.MIN







20.04.2013

FACOM - LAADUNVALVONTAJOHTAJA



Definice: Bezpečnostní pokyny

Níže uvedené definice popisují stupeň závažnosti každého označení. Přečtěte si návod k použití a věnujte pozornost těmto symbolům.

-  **NEBEZPEČÍ:** Označuje bezprostředně hrozící nebezpečnou situaci, která, není-li jí zabráněno, povede k úmrtí nebo vážnému zranění.
-  **VÝSTRAHA:** Označuje potenciálně nebezpečnou situaci, která, není-li jí zabráněno, může vést k úmrtí nebo vážnému zranění.
-  **VAROVÁNÍ:** Označuje potenciálně nebezpečnou situaci, která, není-li jí zabráněno, může vést k lehkému nebo středně závažnému zranění.
-  **UPOZORNĚNÍ:** Označuje postup nezpůsobující zranění, který, není-li eliminován, může způsobit škody na majetku.
-  Upozorňuje na riziko úrazu elektrickým proudem
-  Upozorňuje na riziko vzniku požáru
-  **VÝSTRAHA:** Z důvodu snížení rizika zranění si přečtěte tento návod k obsluze.

Všeobecné bezpečnostní pokyny pro práci s elektrickým nářadím

-  **VÝSTRAHA! Přečtěte si všechny bezpečnostní výstrahy a všechny instrukce.** Nedodržení výstrah a pokynů může způsobit úraz elektrickým proudem, požár nebo těžká poranění.

ULOŽTE VEŠKERÉ VÝSTRAHY A POKYNY PRO BUDOUCÍ POUŽITÍ

Termín „elektrické nářadí“ ve všech výstrahách odkazuje na vaše nářadí napájené ze sítě (s napájecím kabelem) nebo nářadí napájené bateriemi (bez napájecího kabelu).

1) Bezpečnost pracovního místa

- a) Udržujte pracovní místo v čistotě a dobře osvětlené. Nepořádek nebo neosvětlené pracovní prostory mohou vést k úrazům.
- b) Nepracujte s elektrickým nářadím ve výbušném prostředí, například v přítomnosti hořlavých kapalin, plynů nebo prachu. Nářadí je zdrojem jiskření, které může zapálit prach nebo výpary.
- c) Při práci s elektrickým nářadím udržujte odstup od dětí a okolo stojících osob. Při rozptýlení můžete nad nářadím ztratit kontrolu.

2) Elektrická bezpečnost

- a) Zástrčka napájecího kabelu nářadí musí odpovídat zásuvce. Zástrčku žádným způsobem neupravujte. Nepoužívejte rozbočovací zástrčky s uzemněným (ukostřeným) elektrickým nářadím. Neupravené zástrčky a odpovídající zásuvky snižují riziko úrazu elektrickým proudem.
- b) Zabraňte kontaktu těla s uzemněnými povrchy, jako je např. potrubí, topení, sporáky nebo chladničky. Existuje zvýšené riziko úrazu elektrickým proudem, pokud je vaše tělo uzemněno.
- c) Nevystavujte elektrické nářadí dešti ani vlhkému prostředí. Vnikne-li do elektrického nářadí voda, zvýší se riziko úrazu elektrickým proudem.
- d) Nepoužívejte pohyblivý přívod k jiným účelům. Nikdy nepoužívejte napájecí kabel k přenášení nářadí, tahání nebo vytahování zástrčky ze zásuvky. Udržujte kabel daleko od tepla, oleje, ostrých hran nebo pohyblivých částí. Poškozené nebo zamotané kabely zvyšují riziko úrazu elektrickým proudem.
- e) Při práci s nářadím venku používejte prodlužovací kabel vhodný pro venkovní použití. Použití kabelu pro venkovní použití snižuje riziko úrazu elektrickým proudem.
- f) Při práci s elektrickým nářadím ve vlhkém prostředí použijte proudový chránič chránič (RCD). Použití proudového chránič snižuje riziko úrazu elektrickým proudem.

3) Osobní bezpečnost

- a) Zůstaňte stále pozorní, sledujte, co děláte a používejte při práci s elektrickým nářadím zdravý rozum. Nepoužívejte elektrické nářadí, jste-li unaveni nebo pod vlivem drog, alkoholu či léků. Chvilka nepozornosti při práci s elektrickým nářadím může vést k vážnému úrazu.
- b) Používejte osobní ochranné pomůcky. Vždy používejte ochranu zraku. Ochranné prosíředky, jako je respirátor, protiskluzová bezpečnostní obuv, pevná přilba nebo ochrana sluchu, použité v odpovídajících podmínkách, snižují riziko poranění.
- c) Zabraňte náhodnému spuštění. Před připojením ke zdroji napětí nebo před vložením baterie a před zvednutím nebo přenášením nářadí se ujistěte, že je spínač v poloze vypnuto. Přenášení nářadí s prstem na hlavním spínači nebo připojení napájecího kabelu k nářadí, které má spínač v poloze zapnuto, vede k nehodám.
- d) Před spuštěním nářadí odstraňte seřizovací nástroje nebo klíče. Nástroj nebo klíč, který ponecháte připevněn k otáčející se části elektrického nářadí, může způsobit zranění.
- e) Nepřeceňujte se. Zajistěte si za všech okolností bezpečný postoj a rovnováhu. To umožňuje lepší ovladatelnost nářadí v neočekávaných situacích.
- f) Volně se oblékejte. Nenoste volně oblečení ani šperky. Udržujte vlasy, oděv a rukavice mimo pohybujících se částí. Volný oděv, šperky nebo dlouhé vlasy mohou být zachyceny pohybujícími se částmi.
- g) Pokud jsou zařízení vybavena adaptérem pro připojení odsávání a sběru prachu, zajistěte jeho správné připojení a řádnou funkci. Použití odsávání prachu může snížit ohrožení prachem.

4) Používání elektrického nářadí a péče

- a) Netlačte příliš na nářadí. Používejte správný typ nářadí pro vaši práci. Správné elektrické nářadí bude pracovat lépe a bezpečněji rychleji, pro kterou bylo určeno.
- b) Nepoužívejte elektrické nářadí, pokud spínač nejde zapnout nebo vypnout. Jakékoliv elektrické nářadí, které nelze ovládat spínačem, je nebezpečné a musí být opraveno.
- c) Před jakýmkoliv seřizováním, výměnou příslušenství nebo před uložením nepoužívaného elektrického nářadí odpojte zástrčku ze zásuvky nebo akumulátor z nářadí. Tato preventivní bezpečnostní opatření snižují riziko nechtěného spuštění elektrického nářadí.
- d) Nepoužívané elektrické nářadí ukládejte mimo dosah dětí a nedovolte ostatním osobám, které nejsou obeznámeny s nářadím nebo s těmito pokyny, aby nářadí používaly. Elektrické nářadí je v rukou nekalifikovaného uživatele nebezpečné.
- e) Pečujte o elektrické nářadí svědomitě. Zkontrolujte možné vychýlení či zaseknutí pohyblivých částí, poškození jednotlivých dílů a jiné okolnosti, které mohou ovlivnit chod nářadí. Je-li poškozeno, nechejte nářadí před použitím opravit. Mnoho nehod je způsobeno nedostatečnou údržbou nářadí.
- f) Řezné nástroje udržujte ostré a čisté. Řádně udržované řezné nástroje s ostrými řeznými břity jsou méně náchylné k zadření a lépe se ovládají.
- g) Používejte elektrické nářadí, příslušenství a nástrojové bity atd. v souladu s těmito pokyny, s přihlédnutím k pracovním podmínkám a práci, která má být provedena. Použití elektrického nářadí pro jiné účely, než pro jaké je určeno, může vést k nebezpečným situacím.

5) Použití akumulátorového nářadí a péče

- a) Nabíjejte nářadí pouze v nabíječce určené výrobcem. Nabíječka vhodná pro jeden typ akumulátoru může při použití s jiným akumulátorem způsobit nebezpečí požáru.
- b) Do elektrického nářadí použijte pouze k tomu určené akumulátory. Použití jiných akumulátorů může způsobit riziko úrazu a požáru.
- c) Pokud akumulátor nepoužíváte, držte jej mimo dosah kovových předmětů, jako jsou kancelářské sponky na papír, mince, klíče, hřebíky, šroubky nebo další drobné kovové předměty, které mohou způsobit zkrat mezi póly akumulátoru. Zkratování kontaktů baterie může způsobit popáleniny nebo požár.
- d) V nevhodných podmínkách může unikat kapalina z akumulátoru; vyhněte se kontaktu s akumulátorem. Při náhodném kontaktu opláchněte postižené místo vodou. Při zasažení očí vyhledejte lékařskou pomoc. Kapalina unikající z akumulátoru může způsobit podráždění pokožky nebo popáleniny.

6) Opravy

- a) Nechávejte vaše nářadí opravit pouze kvalifikovaným opravářem s použitím pouze identických náhradních dílů. Tím bude zajištěno zachování bezpečnosti elektrického nářadí.

Další specifická bezpečnostní pravidla

- Při provádění prací, u kterých by se spojovací materiál mohl dotknout skrytých vedení, držte elektrické nářadí vždy za izolovanou rukojeť. Kontaktem spojovacího materiálu s vodičem pod napětím se nechráněné kovové části nářadí dostanou také pod napětí a mohou obsluhu způsobit úraz elektrickým proudem.
- Používejte svorky nebo jiný vhodný způsob, jak zajistit a podepřít zpracovávaný materiál na stabilní podložce. Držení zpracovávaného materiálu rukou nebo opření o tělo je nestabilní a může vést ke ztrátě kontroly.

- Používejte bezpečnostní brýle nebo jinou ochranu zraku. Při zatloukání a vrtání odlétávají úlomky. Odlétávající úlomky mohou způsobit trvalé poškození zraku.
- Bity, nástřčné hlavice a nástroje se během provozu zahřívají. Při manipulaci používejte ochranné rukavice.
- Větrací otvory často kryjí pohyblivé části a je třeba se jim vyhnout. Volný oděv, šperky nebo dlouhé vlasy mohou být pohyblivými se částmi zachyceny.

Zbytková rizika

I při dodržení příslušných bezpečnostních předpisů a použití bezpečnostních pomůcek se nelze určitě míře rizika vyhnout.

Jedná se o:

- Poškození sluchu.
- Riziko zranění způsobené létajícími částicemi;
- Nebezpečí popálení příslušenstvím, které je při použití horké.
- Nebezpečí úrazu v důsledku dlouhodobého používání.

⚠ VÝSTRAHA: VŽDY používejte bezpečnostní brýle. Běžné brýle NEJSOU ochranné brýle. Pokud se při práci praší, použijte také obličejovou masku nebo respirátor. **VŽDY POUŽÍVEJTE CERTIFIKOVANÉ BEZPEČNOSTNÍ POMŮCKY.**

⚠ VÝSTRAHA: Prach vznikající při broušení, řezání, vrtání a jiné stavební činnosti obsahuje chemické látky, o kterých je známo, že způsobují rakovinu, vrozené vady nebo jiná reprodukční poškození. Některé příklady těchto látek:







- olovo z nátěrů,
- krystalický křemen z cihel a cementu a ostatních zdicích produktů, a
- arzén a chrom z chemicky ošetřeného žezva (CCA).

Vaše riziko expozice těmto látkám se liší v závislosti na tom, jak často budete dělat tento typ práce. Chcete-li snížit expozici těmto látkám: pracujte v dobře větraném prostoru a se schváleným bezpečnostním vybavením, např. maskou proti prachu, které je speciálně navrženo, aby odfiltrovalo mikroskopické částice.

- **Vyhnete se dlouhodobému kontaktu s prachem při broušení, řezání, vrtání a další stavební činnosti. Používejte ochranný oděv a exponované místo omyjte mýdlem a vodou.** Při vniknutí prachu do úst, očí nebo na kůži může dojít ke vstřebávání škodlivých látek.

⚠ VAROVÁNÍ: Není-li nářadí používáno, umístěte jej na stabilní povrch tak, aby nemohlo dojít k jeho pádu. Některé nástroje s velkými akumulátory stojí přímo na baterii, ale může dojít k jejich převržení.

- Štítek na nářadí může obsahovat následující symboly. Symboly a jejich definice:

V	volty	W	watty
Hz	hertze		střídavý proud
min	minuty		střídavý nebo stejnosměrný proud
	stejnosměrný proud	no	otáčky bez zatížení
	Konstrukce třídy I (uzemnění)		svorka uzemnění
	Konstrukce třídy II (dvojité izolace)		bezpečnostní výstražný symbol
.../min	za minutu	RPM	otáčky za minutu
IPM	nárazy za minutu	BPM	úderů za minutu
A	ampéry		

Důležité bezpečnostní pokyny pro všechny akumulátory

Při objednávání náhradních akumulátorů uveďte katalogové číslo a napětí. Akumulátor není při dodání zcela nabitý. Před použitím akumulátoru a nabíječky si přečtěte níže uvedené bezpečnostní pokyny. Při nabíjení postupujte podle uvedených pokynů.

PŘEČTĚTE SI VŠECHNY POKYNY

- Nepoužívejte nabíječku ani akumulátor ve výbušném prostředí, například v přítomnosti hořlavých kapalin, plynů nebo prachu. Vložení nebo vyjmutí akumulátoru z nabíječky může způsobit vznícení prachu nebo výparů.
- Nepokoušejte se o násilné zasunutí akumulátoru do nabíječky. NEUPRAVUJTE akumulátor žádným způsobem, aby se

vešel do nekompatibilní nabíječky, protože může dojít k jeho prasknutí a vážnému zranění.

- Nabíjejte akumulátory pouze v nabíječkách FACOM.
- Nestříkejte na nářadí, ani je neponořujte do vody či jiných kapalin.
- Neskładujte a nepoužívejte nářadí a akumulátory na místech, kde může teplota dosáhnout nebo překročit 40 °C (105 °F) (například venkovní kůlny nebo kovové budovy v létě).
- Pro dosažení nejlepších výsledků musí být akumulátor před použitím plně nabitý.

POZNÁMKA: Neuchovávejte baterie v nástroji s blokovanou spouští. Nikdy nefixujte spoušť páskou ve spuštěné poloze.

⚠ VÝSTRAHA: Nebezpečí požáru. Nikdy se nepokoušejte akumulátor otevřít. Pokud je pouzdro akumulátoru prasklé nebo poškozené, nevládejte jej do nabíječky. Akumulátor nerozsbíjejte, nepouštějte na zem ani nepoškozujte. Nepoužívejte akumulátor ani nabíječku, pokud byly vystaveny velkému úderu či došlo k jejich pádu, přejetí nebo poškození (například propíchnutí hřebíkem, úder kladivem nebo šlápnutí). Poškozené akumulátory by měly být vráceny do servisního centra k recyklaci.

⚠ VÝSTRAHA: Nebezpečí požáru. Neukládejte ani nepřenášejte akumulátor tak, aby se kovové předměty dotýkaly jeho kontaktů. Například neumisťujte akumulátor do zástěry, kapsy, skříně na nářadí, krabice sady nářadí, zásuvek atd. společně s volně loženými hřebíky, šrouby, klíči, apod. Přeprava akumulátoru může způsobit požár, pokud se póly akumulátoru dostanou do kontaktu s vodivými materiály, jako jsou klíče, mince, ruční nářadí a podobně.

⚠ VAROVÁNÍ: Není-li nářadí používáno, umístěte jej na bok na stabilní povrch tak, aby nemohlo dojít k zakopnutí nebo neho pádu. Některé nástroje s velkými akumulátory stojí přímo na baterii, ale může dojít k jejich převržení.

Zvláštní bezpečnostní pokyny pro lithium-iontové akumulátory (Li-ion)

- Nespalujte akumulátory, i když jsou vážně poškozeny nebo zcela opotřebené. Akumulátor může v ohni explodovat. Při spalování lithium-iontových akumulátorů vznikají toxické výpary a látky.
- Dostane-li se obsah akumulátoru do styku s pokožkou, okamžitě zasažené místo omyjte mýdlem a vodou. Pokud se vám kapalina z akumulátoru dostane do očí, vyplachujte otevřené oči vodou po dobu 15 minut nebo dokud podráždění neustane. Je-li nutné lékařské ošetření, elektrolyt se skládá ze směsi tekutých organických uhlíčanů a soli lithia.
- Obsah otevřených článků akumulátoru může způsobit podráždění dýchacích cest. Dbejte na přívod čerstvého vzduchu. Pokud příznaky přetrvávají, vyhledejte lékařskou pomoc.

⚠ VÝSTRAHA: Nebezpečí popálení. Kapalina z baterie se může vznítit, pokud je vystavena jiskrámu a plameni.

Důležité bezpečnostní pokyny pro všechny nabíječky

ULOŽTE TYTO POKYNY: Tento návod obsahuje důležité bezpečnostní a provozní pokyny pro nabíječky.

- Před použitím nabíječky si přečtěte všechny pokyny a varovné symboly na nabíječce, akumulátoru a výrobku.

⚠ VÝSTRAHA: Nebezpečí úrazu elektrickým proudem. Zabraňte vniknutí kapaliny dovnitř nabíječky. Může dojít k úrazu elektrickým proudem.

⚠ VAROVÁNÍ: Nebezpečí popálení. Chcete-li snížit riziko zranění, používejte pouze akumulátory Facom. Jiné typy akumulátorů mohou prasknout a způsobit poranění osob a poškození.

⚠ VAROVÁNÍ: Děti by měly být pod dozorem, aby se zajistilo, že si nebudou hrát se spotřebičem.

UPOZORNĚNÍ: Za určitých podmínek, při zapojení do sítě, může být nabíječka zkratována cizorodým materiálem.

Cizorodé materiály vodivé povahy, jako je například prach z broušení, špony, drátky, hliníkové fólie nebo jakékoliv nahromadění kovových částic, by neměly vniknout do prostoru pro baterii. Není-li vložen akumulátor, vždy odpojte nabíječku od elektrické sítě. Před čištěním nabíječku odpojte.

- **NEPOKOUŠEJTE** se nabíjet akumulátor pomocí jiných nabíječek, než které jsou uvedeny v tomto návodu. Nabíječka a akumulátor jsou speciálně navrženy tak, aby byly kompatibilní.
- Tyto nabíječky nejsou určeny pro jakékoli jiné účely, než nabíjení dobíjecích akumulátorů FACOM. Jakékoli jiné použití může mít za následek riziko požáru, úrazu nebo usmrcení elektrickým proudem.
- Nevystavujte nabíječku dešti ani sněhu.
- Při vytažování ze zásuvky uchopte zástrčku, nikoli kabel. Tím se sníží riziko poškození zástrčky a napájecího kabelu.
- Ujistěte se, že kabel je umístěn tak, aby se po něm nešlapalo, nezakopli jste o něj ani nebyl jinak poškozen či namáhan.
- Nepoužívejte prodlužovací kabel, pokud to není nezbytně nutné. Použití nesprávného prodlužovacího kabelu by mohlo vést k požáru, úrazu elektrickým proudem nebo usmrcení.
- Při práci s nářadím venku používejte prodlužovací kabel vhodný pro venkovní použití. Použití kabelu pro venkovní použití snižuje riziko úrazu elektrickým proudem.
- Nezakrývejte větrací otvory na nabíječce. Větrací otvory jsou umístěny na horní a boční části nabíječky. Umístěte nabíječku mimo zdrojů tepla.
- Nepoužívejte nabíječku s poškozeným kabelem či zástrčkou - nechte okamžitě vyměnit.
- Nepoužívejte nabíječku, došlo-li k prudkému nárazu, pádu nebo jinému poškození. Odnesete ji do autorizovaného servisního střediska.

- Nerozebírejte nabíječku. Pokud je vyžadován servis nebo oprava odneste ji do autorizovaného servisního střediska. Nesprávná montáž může vést k úrazu elektrickým proudem, usmrcení elektrickým proudem nebo požáru.
- V případě poškození napájecího kabelu musí být kabel ihned vyměněn u výrobce, servisního zástupce nebo podobně kvalifikované osoby, aby se zabránilo jakémukoli nebezpečí.
- Při čištění odpojte nabíječku ze zásuvky. Tím se sníží riziko úrazu elektrickým proudem. Vyjmutí baterie toto riziko nesníží.
- NIKDY se nepokoušejte spojit 2 nabíječky dohromady.
- Nabíječka je určena pro použití se standardním napětím 230 V. Nepokoušejte se používat jiné napětí. Toto ustanovení se nevztahuje na automobilovou nabíječku.

ULOŽTE TYTO POKYNY

Nabíječky

Tato nabíječka nevyžaduje žádnou úpravu a je navržena pro co nejjednodušší obsluhu.

Postup výměny (obr. 1)

1. Před vložením akumulátoru zapojte nabíječku do zásuvky elektrické sítě.
2. Vložte akumulátor (D) do nabíječky, jak je znázorněno na obr. 1 a ujistěte se, že je plně usazen v nabíječce. Červený indikátor (nabíjení) začne blikat a indikuje, že nabíjení začalo.
3. Ukončení nabíjení bude indikováno červeným indikátorem, které zůstane svítit. Akumulátor je plně nabitý a může být použit nebo zůstat v nabíječce.

POZNÁMKA: Chcete-li zajistit maximální výkon a životnost lithium-iontové baterie, akumulátor před prvním použitím plně nabijte.

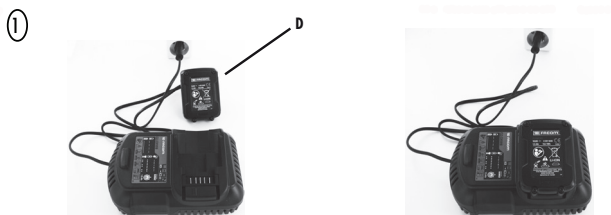

Kontrolka provozu

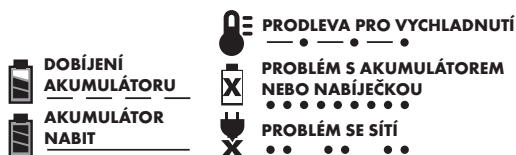

Indikátory nabíjení

Některé nabíječky jsou navrženy tak, aby detekovaly určité problémy s akumulátorem. Problémy jsou indikovány rychle blikajícím červeným světlem. Pokud k tomu dojde, znovu vložte akumulátor do nabíječky. Pokud problém přetrvává, zkuste použít jiný akumulátor a zjistěte, zda je nabíječka v pořádku. Pokud se nový akumulátor správně nabíjí, původní akumulátor je vadný a měl by být vrácen do servisního střediska nebo jiného sběrného místa pro recyklaci. Pokud nový akumulátor vyvolá stejnou poruchu jako původní, nechejte nabíječku přezkoušet v autorizovaném servisu.

Prodleva pro vychladnutí

Některé nabíječky mají funkci prodlevy pro vychladnutí: pokud nabíječka detekuje, že je akumulátor horký, automaticky spustí funkci, která přeruší nabíjení, dokud akumulátor nevychladne. Po vychladnutí baterie, se nabíječka automaticky přepne na dobíjení. Tato funkce zajišťuje maximální životnost baterie. V režimu prodlevy pro vychladnutí červené světlo bliká dlouze a poté krátce.

Ponechání akumulátoru v nabíječce

Nabíječka a akumulátor mohou být ponechány spojené, pokud indikátor ukazuje, že je akumulátor nabitý.

Slabé akumulátory: Slabý akumulátor bude i nadále fungovat, ale nelze očekávat stejnou kapacitu.

Vadné akumulátory: Nabíječka nebude nabíjet vadnou baterii. Bude indikovat vadnou baterii tím, že se nerozsvítí indikátor nebo se zobrazí indikace problému s akumulátorem nebo nabíječkou.

Poznámka: To by mohlo také znamenat problém s nabíječkou.

Problém s napájením

Některé nabíječky mají indikátor problému s napájením. Je-li nabíječka používána s některým přenosným napájecím zdrojem, například generátorem nebo zdrojem, který mění stejnosměrné napětí na střídavé, nabíječka nemusí přechodně fungovat a **blíká červený indikátor, kdy dvě rychlá bliknutí jsou následována pauzou**. Tímto je indikováno, že napájecí zdroj neodpovídá požadovaným parametrům.

Důležité poznámky nabíjení

1. Nejdelší životnost a nejlepší výkon lze získat nabíjením při teplotě vzduchu 18 - 24 °C (65 °F - 75 °F). **NEDOBÍJEJTE** akumulátor při teplotě vzduchu nižší než 4,5 °C (40 °F) nebo vyšší než 40,5 °C (105 °F). To je důležité pro zamezení vážnému poškození akumulátoru.
2. Nabíječka a akumulátor se může při nabíjení zahřát. To je normální stav a neznamená to problém. Pro usnadnění chlazení akumulátorů po použití neumísťte nabíječku ani akumulátor do horkého prostředí, např. kovové kůlny nebo neizolovaného přívěsu.
3. Pokud se akumulátory nenabíjí správně:
 - a. Zkontrolujte funkci zásuvky připojením lampy nebo jiného spotřebiče;
 - b. Zkontrolujte, zda není zásuvka připojena k vypínači, který vypne napájení při vypnutí světla;
 - c. Přesuňte nabíječku a akumulátor na místo, kde okolní teplota vzduchu dosahuje přibližně 18 - 24 °C (65 °F - 75 °F);
 - d. Pokud problémy s nabíjením přetrvávají, vezměte nástroj, akumulátor a nabíječku do místního servisního střediska.
4. Akumulátor by měl být dobit, pokud neposkytuje dostatečnou energii pro práci, která byla předtím snadná. V případě těchto podmínek **PŘERUŠTE** používání. Dodržujte postup nabíjení. Můžete dobít také částečně nabitý akumulátor, aniž by to mělo negativní dopad na jeho funkci.
5. Cizorodé materiály vodivé povahy, jako je například prach z broušení, špony, drátky, hliníkové fólie nebo jakékoliv nahromadění kovových částic, by neměly vniknout do prostoru pro baterii. Ne-li vložen akumulátor, vždy odpojte nabíječku od elektrické sítě. Před čištěním nabíječku odpojte.
6. Chraňte před mrazem ani neponořujte nabíječku do vody nebo jiné kapaliny.

⚠ VÝSTRAHA: Nebezpečí úrazu elektrickým proudem. Zabraňte vniknutí jakékoli kapaliny dovnitř nabíječky. Může dojít k úrazu elektrickým proudem.

⚠ VÝSTRAHA: Nikdy se nepokoušejte akumulátor otevřít. Pokud je plastový kryt akumulátoru prasklý nebo zlomený, vraťte akumulátor do nejbližšího servisního střediska na recyklaci.

Další důležité bezpečnostní pokyny pro všechny baterie

Typ baterie

Modely CL3.C10J & CL3.C10S je napájen 10.8 V baterií.

Může být baterie CL3.BA1015 používána. Další informace naleznete v technických údajích.

Doporučení pro skladování

1. Nejvhodnější místo pro skladování je v chladu a suchu mimo dosah přímého slunečního záření a nadměrného tepla či chladu. Pro optimální výkon a životnost ukládejte akumulátory při pokojové teplotě, pokud je v danou chvíli nepoužíváte.
2. Pro dlouhé skladování se doporučuje uchovávat plně nabitý akumulátor na chladném a suchém místě mimo nabíječky pro dosažení optimálních výsledků.

POZNÁMKA: Akumulátory by neměly být skladovány zcela vybité. Akumulátor musí být před použitím nabit.

Označení na nabíječe a baterii



Před použitím si přečtěte návod k obsluze.



Dobíjení akumulátoru



Akumulátor je nabit.



Prodleva pro vychladnutí



Problém s akumulátorem nebo nabíječkou.



Problém se sítí.



Nezkoušejte vodivé předměty.



Nenabíjejte poškozené akumulátory.



Používejte pouze s akumulátory značky Facom. Jiné akumulátory mohou explodovat a způsobit zranění nebo jinou škodu.



Nevystavujte akumulátory působení vody.



Neprodleně vyměňte jakékoli vadné kabely.



Nabíjejte akumulátor pouze při teplotě od 4 °C do 40 °C.



Akumulátory likvidujte s ohledem na životní prostředí.



Akumulátor nepropichujte.



Nabíjí lithium-iontové akumulátory.



Doba nabíjení je uvedena v technických údajích.



Určeno pouze k použití v interiéru.

ULOŽTE TYTO POKYNY PRO BUDOUCÍ POUŽITÍ

Popis (obr. 2)

⚠ VÝSTRAHA: Nikdy neprovádějte žádné úpravy nářadí ani jeho součástí. Může dojít k úrazu nebo poškození výrobku.

- | | | | |
|----|-----------------------------------|----|-----------------|
| A. | Spoušť | D. | Akumulátor |
| B. | Tlačítko vpřed/vzad | E. | Pracovní světlo |
| C. | Tlačítko pro uvolnění akumulátoru | F. | Čep |
| | | G. | Hlavní rukojeť |

②

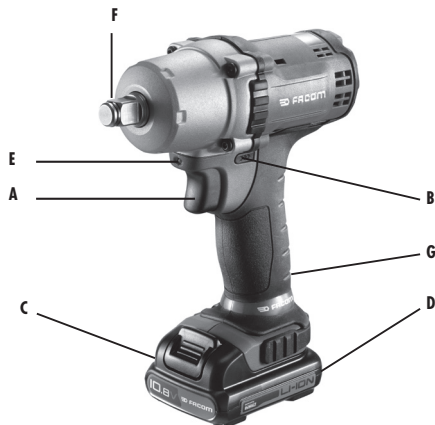

Účel použití

Tyto nárazové klíče jsou určeny pro profesionální aplikace s použitím nárazu. Díky funkci nárazu je tento nástroj obzvláště užitečný pro kovové spojovací prvky.

NEPOUŽÍVEJTE ve vlhkém prostředí ani v přítomnosti hořlavých kapalin nebo plynů. Tyto vysoce výkonné nárazové klíče jsou profesionální nářadí.

NEDOVOLTE, aby děti přišly do styku s nářadím. Nezkoušení uživatelé tohoto nářadí vyžadují dohled.

Tento výrobek není určen pro používání osobami (včetně dětí), které trpí úbytkem fyzických, smyslových nebo duševních schopností nebo nedostatkem zkušeností, znalostí či dovedností, pokud nejsou pod dohledem osoby odpovědné za jejich bezpečnost. Děti by si nikdy neměly hrát s tímto výrobkem.

Elektrická bezpečnost

Elektromotor je určen pouze pro jedno napětí. Vždy zkontrolujte, zda napětí akumulátoru odpovídá napětí na výkonovém štítku. Také se ujistěte, že napětí vaší nabíječky odpovídá parametřům vaší sítě.

Vaše nabíječka FACOM je opatřena dvojitou izolací v souladu s normou EN 60335, tedy nevyžaduje uzemnění.



Pokud je napájecí kabel poškozen, musí být nahrazen speciálně připraveným kabelem, který je k dispozici přes servisní organizaci FACOM.

Výměna síťové zástrčky (Velká Británie a Irsko)

Pokud je nutná instalace nové síťové zástrčky:

- Bezpečně zlikvidujte starou zástrčku.
- Připojte hnědý vodič ke svorce pod napětím na nové zástrčce.
- Modrý vodič připojte k nulové svorce.



VÝSTRAHA: Zemnicí svorka se nepřipojuje.

Dodržujte montážní pokyny dodávané s kvalitní zástrčkou. Doporučovaná pojistka: 3 A.

Použití prodlužovacího kabelu

Prodlužovací kabel by neměl být používán, pokud to není nezbytně nutné. Používejte schválený prodlužovací kabel vhodný pro příkon vaší nabíječky. Minimální průřez vodiče je 1 mm²; maximální délka je 30 m.

Při použití role kabelu vždy vytočte celou délku kabelu.

Použití



VÝSTRAHA: Vždy dodržujte bezpečnostní pokyny a příslušné předpisy.



VÝSTRAHA: Před prováděním jakéhokoliv seřízení nebo vyjmutí/přislušenství nebo přidavných zařízení z důvodu snížení rizika vážného zranění umístěte tlačítko vpřed/vzad do polohy pro blokování nebo vypněte nářadí a odpojte akumulátor. Náhodné spuštění může způsobit úraz.



VÝSTRAHA: Používejte pouze akumulátory a nabíječky FACOM.

Vložení a vyjmutí akumulátoru (obr. 3)

POZNÁMKA: Ujistěte se, že je akumulátor plně nabitý.

Pro nainstalování baterie (D) do rukojeti nástroje nasadte baterii na drážky uvnitř rukojeti, zasuňte ji správně do rukojeti a dbejte na to, aby se nezasekla.

Pro vyjmutí akumulátoru z nářadí stiskněte uvolňovací tlačítko (C) a vytáhněte akumulátor z rukojeti nářadí. Vložte jej do nabíječky, jak je popsáno v části této příručky týkající se nabíječky.



Spoušť s proměnnou rychlostí (obr. 2)

Chcete-li nářadí zapnout, stiskněte spoušť (A). Chcete-li nářadí vypnout, spoušť uvolněte. Vaše nářadí je vybaveno brzdou.

Čep se zastaví, když je spouštěcí spínač zcela uvolněn. Spínač s regulací otáček umožňuje vybrat nejlepší rychlost pro konkrétní aplikaci. Čím více budete mačkat spoušť, tím rychleji bude nástroj pracovat. Pro maximální životnost používejte proměnné otáčky pouze pro počáteční otvory nebo spojovací materiál.

POZNÁMKA: Nepřetržitě použití proměnné rychlosti není doporučeno. Může dojít k poškození spínače a je třeba se mu vyhnout.

Ovládací tlačítko vpřed/vzad (obr. 2)

Ovládací tlačítko směru otáčení (B) určuje směr nástroje a slouží také pro blokování. Chcete-li zvolit otáčení vpřed, uvolněte spouštěcí spínač a stisknete ovládací tlačítko směru otáčení na pravé straně nástroje. Chcete-li zvolit otáčení vzad, stisknete ovládací tlačítko směru otáčení na levé straně nástroje. Středová poloha tohoto ovládacího tlačítka nástroj zablokuje nástroj v poloze vypnutí. Při změně polohy ovládacího tlačítka se ujistěte, že je uvolněn spouštěcí spínač.

POZNÁMKA: Při prvním spuštění nástroje po změně směru otáčení můžete slyšet cvaknutí. To je normální a nejedná se o závadu.

Správná poloha rukou (obr. 2,4)

⚠ VÝSTRAHA: Abyste omezili riziko vážného poranění, **VŽDY** udržujte správnou polohu rukou, jak je zde vyobrazeno.

⚠ VÝSTRAHA: Abyste omezili riziko vážného poranění, nástroj **VŽDY** pevně držte a očekávejte, že může dojít k náhlé reakci. Správná poloha rukou znamená mít jednu ruku na hlavní rukojeti (G).



Pracovní světlo (obr. 2.5)

Nad spouští (A) se nachází pracovní osvětlení (E). Pracovní osvětlení se aktivuje při stisknutí spouště a po odvolnění spouště se automaticky vypne.

Pokud zůstává spoušť stisknutá, světlo svítí dále.

POZNÁMKA: Pracovní osvětlení je určeno pro osvětlení pracovního povrchu v bezprostřední blízkosti nástroje, neslouží jako svítidla.

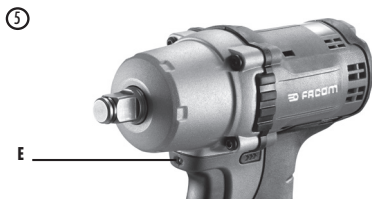

Čep s pojistným kroužkem (obr. 2.6)

⚠ VÝSTRAHA: Používejte pouze nástrčné hlavice pro nárazové nástroje. Nástrčné hlavice, které nejsou určeny pro nárazové nástroje, mohou prasknout a způsobit nebezpečné situace. Před použitím nástrčné hlavici zkontrolujte, zda neobsahuje žádné trhliny.

Před výměnou příslušenství nastavte ovladač směru (B) do polohy pro blokování (uprostřed) nebo vyjměte akumulátor.

Pro nainstalování nástrčné hlavice na čep s pojistným kroužkem natlačte hlavici na čep (F).

Pojistný kroužek (K) se stlačí a umožní nasunutí nástrčné hlavice. Po nasazení nástrčné hlavice pojistný kroužek vyvíjí tlak a pomáhá hlavici udržet připevněnou.

Chcete-li hlavici sejmut, uchopte ji a pevně ji stáhněte.

UPOZORNĚNÍ: Před použitím zkontrolujte čepy a pojistné kroužky. Chybějící nebo poškozené části by měly být před použitím vyměněny.

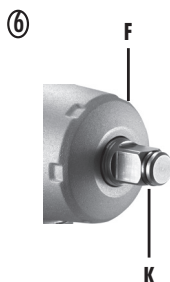

PARAMETRY

Model	Pohon	Úderů za minutu	Maximální moment	Hladina hluku						Úroveň vibrací m/s ²	
				Tlak dB(A)		Výkon dB(A)		Tlak dB(C)			
			N.m		k*		k*		k*		k**
CL3.C10J	3/8	1900	200	88	3	99	3	111	3	11.1	3
CL3.C10S	1/2	1900	270	88	3	99	3	111	3	11.1	3

Model	Rychlost naprázdno	Hmotnost	Rozměry
	ot/min	kg	mm
CL3.C10J	1700	1.2	171 X 64 X 181
CL3.C10S	1700	1.2	171 X 64 X 181

* k = nejistota měření v dB

** k = nejistota měření v m/s²

VAROVÁNÍ: Dbejte na to, aby spojovací materiál nebo systém odolal úrovni točivého momentu vyvíjeného nástrojem. Nadměrný točivý moment může způsobit prasknutí a možné zranění.

1. Nasaďte nástrchnou hlavici na hlavu spojovacího prvku. Držte nástroj kolmo ke spojovacímu prvku.
2. Spusťte nástroj stisknutím spouště. Vždy zkontrolujte moment pomocí momentového klíče, protože utahovací moment je ovlivněn mnoha faktory, včetně následujících:
 - **Napětí:** Nízké napětí, v důsledku téměř vybité baterie, sníží utahovací moment.
 - **Rozměr nástrčné hlavice:** Pokud nepoužíváte správnou velikost nástrčné hlavice, může dojít ke snížení utahovacího momentu.
 - **Rozměr šroubu:** Větší průměry šroubů zpravidla vyžadují větší utahovací moment. Utahovací moment se bude lišit také v závislosti na délce, stupni a točivém koeficientu momentu.
 - **Šroub:** Ujistěte se, že všechny závitky jsou zčistěny a zbaveny rzi a dalších nečistot, aby bylo možné použití správného utahovacího momentu.
 - **Materiál:** Druh materiálu a povrchové úpravy materiálu mají vliv na utahovací moment.
 - **Doba utahování:** Delší doba utahování vede ke zvýšení utahovacího momentu. Při použití delší doby utahování, než je doporučeno, může dojít k přetížení, stržení nebo poškození spojovacího materiálu.

Údržba

Vaše elektrické nářadí FACOM bylo navrženo tak, aby pracovalo po dlouhou dobu s minimálními nároky na údržbu. Dlouhodobá bezproblémová funkce nářadí závisí na jeho řádné údržbě a pravidelném čištění.

VÝSTRAHA: Před prováděním jakéhokoliv seřízení nebo vyjmutí/příslušenství nebo přídatných zařízení z důvodu snížení rizika vážného zranění umístěte tlačítko volby směru do polohy pro blokování nebo vypněte nářadí a odpojte akumulátor.

Mazání

Vaše elektrické nářadí nevyžaduje žádné dodatečné mazání.

Čištění

VÝSTRAHA: Nikdy nepoužívejte rozpouštědla nebo jiné agresivní látky pro čištění nekovových součástí nářadí. Tyto chemikálie mohou oslabit plastové materiály použité v těchto částech. Používejte pouze hadřík navlhčený vodou a jemným mýdlem. Zabráňte vniknutí jakékoliv kapaliny do nářadí a nikdy neponořujte žádnou část nářadí do kapaliny.

Návod k čištění nabíječky

VÝSTRAHA: Nebezpečí úrazu elektrickým proudem. Před čištěním odpojte nabíječku od elektrické zásuvky. Nečistoty a maziva mohou být z povrchu nabíječky odstraněny pomocí hadříku nebo měkkého kartáče bez kovových štiřin. Nepoužívejte vodu ani žádné čisticí roztoky.

Příslušenství

VÝSTRAHA: Protože jiné příslušenství, než které nabízí FACOM, nebylo s tímto výrobkem testováno, použití takového příslušenství by mohlo být nebezpečné. Chcete-li snížit riziko zranění, měli byste s tímto výrobkem používat pouze příslušenství doporučené společností FACOM. Požádejte prodejce o další informace týkající se příslušenství.

VÝSTRAHA: Používejte pouze příslušenství pro nárazové nástroje. Příslušenství, které není určeno pro nárazové nástroje, může při práci prasknout a představovat nebezpečí. Příslušenství pro nárazové nástroje před použitím zkontrolujte, zda se na něm nevyskytují praskliny.

Opravy

Nabíječka a baterie nejsou opravitelné. Uvnitř nabíječky ani akumulátoru nejsou žádné opravitelné části. K zajištění BEZPEČNOSTI a SPOLEHLIVOSTI výrobku by měly být opravy, údržba a seřízení (včetně kontroly a výměny kartáčků) prováděny autorizovaným servisním střediskem FACOM nebo jiným kvalifikovaným servisním personálem. Vždy používejte originální náhradní díly.

Ochrana životního prostředí

LIKVIDACE ZBOŽÍ

Vážený zákazníku, při likvidaci tohoto zboží pamatujte na to, že mnoho jeho součástí obsahuje cenné materiály, které lze recyklovat. Neodhazujte je tedy prosím do odpadu, ale zjistěte si u místních orgánů možnosti recyklace ve vaší oblasti.



Oddělený sběr použitých výrobků a obalů umožňuje recyklaci materiálů a jejich opětovné využití. Opětovné použití recyklovaných materiálů pomáhá chránit životní prostředí před znečištěním a snižuje spotřebu surovin.

Dobíjecí akumulátory

Tento velkokapacitní akumulátor je třeba dobít, pokud neposkytuje dostatečnou energii pro práci, která byla předtím snadná. Na konci životnosti jej zlikvidujte tak, aby nedošlo k ohrožení životního prostředí:

- Akumulátor nechejte zcela vybit a poté jej vyjměte z nástroje.
- Články lithium-iontových akumulátorů jsou recyklovatelné. Odevzdejte je prosím prodejci nebo na příslušném odběrném místě k recyklaci. Odebrané akumulátory budou recyklovány nebo zlikvidovány.



Poprodejní servis

- V případě jakýchkoliv dotazů nebo zásahů do přístroje se obraťte na distributora značky FACOM.

Záruka

Na nářadí společnosti FACOM je poskytována záruka na závady nebo výrobní vady v délce 24 měsíců od data zakoupení. Příslušenství a díly podléhající opotřebením, nabíječka a baterie značky FACOM jsou zahrnuty do právně vymahatelné záruky. Tato záruka se nevztahuje na následující případy: běžné opotřebením, nedodržování pokynů pro použití a bezpečnostních pokynů, nestandardní nebo hrubé zacházení s nářadím, přetížení nářadí, nedostatečnou údržbu nebo servis, vniknutí cizích těles, na nástroje, které byly rozebrány či dále upravované nebo vykazují stopy nárazu (promáčknutí, praskliny či rozbité kryty ...) nebo na používání s nekvalitním nebo nekompatibilním příslušenstvím.

Pro uplatnění záruky předložte: nástroj s jeho sériovým číslem a čitelný a neoznačený originál faktury s označením výrobku a data prodeje.

Podrobné podmínky uplatnění záruky: obraťte se na distributora.

PROHLÁŠENÍ O SHODĚ

MY, FACOM S.A.S., 6/8 RUE GUSTAVE EIFFEL - BP 99 - 91 423 MORANGIS CEDEX FRANCE, PROHLAŠUJEME NA SVOU ODPOVĚDNOST, ŽE VÝROBEK

CL3.C10J & CL3.C10S - SADA NÁRAZOVÉHO KLÍČE 10.8 V - 3/8" & 1/2" ZNAČKY FACOM

- ODPOVÍDÁ USTANOVENÍM **STROJNÍ SMĚRNICE 2006/42/ES, EN60745-1, EN60745-2-2**

- A VYHOVUJE SMĚRNICÍM 2004/108/EC, 2011/65/EU



E.MIN

20.04.2013

ŘEDITEL ODD. KVALITY FACOM



Meghatározások: Biztonsági előírások

Az alábbi meghatározások az egyes figyelmeztető szavak által jelzett veszélyek súlyossági szintjét írják le. Kérjük, olvassa el a kézikönyvet, és vegye figyelembe ezeket a szimbólumokat.

⚠ VESZÉLY: Olyan közvetlen veszélyt jelez, amelyet ha nem kerül el, halálos vagy súlyos sérülést okoz.

⚠ FIGYELMEZTETÉS: Olyan potenciális veszélyt jelez, amelyet ha nem kerül el, halálos vagy súlyos sérülést okozhat.

⚠ VIGYÁZAT: Olyan potenciális veszélyt jelez, amelyet ha nem kerül el, enyhe vagy közepesen súlyos sérülést okozhat.

MEGJEGYZÉS: Olyan személyi sérüléssel nem járó gyakorlatra utal, amelyet ha nem kerül el, anyagi károkat okozhat.

⚠ Az elektromos áramütés kockázatát jelzi.

⚠ Az elektromos áramütés kockázatát jelzi.

⚠ FIGYELMEZTETÉS: A sérülések kockázatának csökkentése érdekében olvassa el a használati útmutatót.

Az elektromos kéziszerszám biztonságos használatára vonatkozó általános figyelmeztetések

⚠ FIGYELMEZTETÉS! Olvassa el az összes biztonsági figyelmeztetést és utasítást. A figyelmeztetések figyelmen kívül hagyása és az utasítások be nem tartása elektromos áramütést, tüzet és/vagy súlyos sérülést okozhat.

ŐRIZZE MEG AZ ÖSSZES FIGYELMEZTETÉST ÉS UTASÍTÁST JÖVŐBENI TÁJÉKOZTÓDÁS CÉLJÁBÓL

A figyelmeztetésben megjelenő „elektromos kéziszerszám” kifejezés az elektromos hálózatról (vezetékes) vagy akkumulátorral (vezeték nélküli) üzemeltetett elektromos kéziszerszámokra vonatkozik.

1) A munkaterület biztonsága

- Tartsa a munkaterületet tisztán és biztosítsa annak megfelelő megvilágítását. A zsúfolt vagy sötét területek baleseteket okozhatnak.
- Ne üzemeltesse az elektromos kéziszerszámokat robbanásveszélyes környezetben, például gyúlékony folyadékok, gázok vagy por jelenlétében. Az elektromos kéziszerszámokban szikrák keletkeznek, amelyek belobbanthatják a port vagy a gőzöket.
- Tartsa távol a gyermekeket és a közelben tartózkodó személyeket az elektromos kéziszerszámok üzemeltetése közben. Ezek a személyek elterelhetik a figyelmét, ami miatt elveszítheti uralmát a kéziszerszám fölött.

2) Elektromos biztonság

- Az elektromos kéziszerszám villásdugója meg kell feleljen a csatlakozóaljzat típusának. Soha ne módosítsa semmilyen módon a villásdugókat. Ne használjon adaptereket földelt elektromos kéziszerszámokkal. A módosítatlan villásdugók és a megfelelő csatlakozóaljzatok csökkentik az elektromos áramütés kockázatát.
- Kerülje a teste érintkezését földelt felületekkel, például csövekkel, radiátorokkal, tűzhelyekkel és hűtőszekrényekkel. A test földelése megnöveli az elektromos áramütés kockázatát.
- Ne tegye ki az elektromos kéziszerszámokat esőnek vagy nedves körülményeknek. Az elektromos kéziszerszámba beszivárgó víz növeli az elektromos áramütés kockázatát.
- Ne használja nem megfelelő célra a tápkábelt. Ne használja a tápkábelt az elektromos kéziszerszám szállítására, húzására vagy a villásdugó kihúzására az aljzatból. Tartsa távol a tápkábelt hőtől, olajtól, éles sarkoktól vagy mozgó alkatrészekről. A sérült vagy összegabalyodott kábelek növelik az elektromos áramütés kockázatát.
- Az elektromos kéziszerszám kültéri használata esetén használjon kültéri használatra alkalmas hosszabbító kábelt. A kültéri használatra alkalmas hosszabbító kábel használata csökkenti az elektromos áramütés kockázatát.

- f) Amennyiben az elektromos kéziszerszám nyirkos helyen való használata elkerülhetetlen, használjon hibaáram-védőkapcsolóval védett áramforrást. A hibaáram-védőkapcsoló használata csökkenti az elektromos áramütés kockázatát.

3) Személyes biztonság

- a) Legyen figyelmes, az elektromos kéziszerszám üzemeltetése közben figyeljen oda, és használja a józan ítélőképességét. Ne használja az elektromos kéziszerszámot, ha fáradt, illetve kábítószerek/alkohol/gyógyszerek hatása alatt áll. Egy pillanatnyi figyelmetlenség az elektromos kéziszerszámok üzemeltetése közben súlyos személyi sérüléseket okozhat.
- b) Használjon egyéni védőfelszerelést. Mindig viseljen védőszemüveget. A körülményeknek megfelelő védőfelszerelések, például pormaszk, csúszásmentes biztonsági cipő, védősisak vagy fülvédők használata csökkenti a személyi sérülések kockázatát.
- c) Előzze meg a kéziszerszám véletlenszerű beindítását. A kéziszerszám felvétele és szállítása, illetve a hálózati áramellátáshoz és/vagy akkumulátorhoz való csatlakoztatása előtt bizonyosodjon meg arról, hogy a kapcsoló a kikapcsolva pozícióban található. Balesethez vezethet, ha szállítás közben az újít a kéziszerszám kapcsolóján tartja vagy úgy helyezi feszültség alá az elektromos kéziszerszámot, hogy a kapcsoló a bekapcsolva pozícióban található.
- d) Az elektromos kéziszerszám beindítása előtt távolítsa el a szabályozó- vagy csavarkulcsokat. Az elektromos kéziszerszám forgó alkatrészén maradt csavarkulcsok vagy kulcsok személyi sérüléseket okozhatnak.
- e) Ne próbáljon túl messzire nyúlni. Álljon mindig stabilan és őrizze meg az egyensúlyát. Ez lehetővé teszi az elektromos kéziszerszám megfelelő kezelését váratlan helyzetekben.
- f) Öltözzön megfelelően. Ne viseljen laza ruházatot vagy ékszereket. Haját, ruházatát és kesztyűit tartsa távol a mozgó alkatrészektől. A laza ruházat, az ékszerek vagy a hosszú haj a mozgó alkatrészek közé akadhat.
- g) Porelszívó és porgyűjtő berendezésekkel való csatlakoztatás lehetősége esetén ellenőrizze azok megfelelő csatlakoztatását és használatát. A porgyűjtők használata csökkentheti a porral kapcsolatos veszélyek kialakulását.

4) Az elektromos kéziszerszámok használata és karbantartása

- a) Ne erőltesse az elektromos kéziszerszámot. Használjon az elvégzendő feladathoz megfelelő elektromos kéziszerszámot. A megfelelő elektromos kéziszerszám segítségével hatékonyabban és biztonságosabban végezheti el a munkáját, olyan sebességen, amelyre az eszköz tervezve lett.
- b) Ne használjon az elektromos kéziszerszámot, ha nem lehet ki/bekapcsolni a kapcsolóval. A kapcsolóval nem vezérelhető elektromos kéziszerszám használata veszélyes, és javítást igényel.
- c) Bármilyen módosítás vagy tartozékcsere végrehajtása, illetve az elektromos kéziszerszámok tárolása előtt húzza ki a villásdugót az aljzatból és/vagy vegye ki az akkumulátort az elektromos kéziszerszámából. Az ilyen megelőző biztonsági óvintézkedések csökkentik az elektromos kéziszerszámok véletlenszerű beindításának kockázatát.
- d) A használaton kívüli elektromos kéziszerszámokat tárolja gyerekektől távol, továbbá ne engedje hogy az eszköz és a jelen utasításokat nem ismerő személyek használják az elektromos kéziszerszámot. Az elektromos kéziszerszámok veszélyesek a képzetlen felhasználók kezében.
- e) Tartsa karban az elektromos kéziszerszámokat. Ellenőrizze a mozgó alkatrészek nem megfelelő elhelyezkedését vagy megakadását, az alkatrészek megrepedését, illetve bármilyen olyan körülményt, amely befolyásolhatja az elektromos kéziszerszám működését. Meghibásodás esetén használjon elött javíttassa meg az elektromos kéziszerszámot. A nem megfelelően karbantartott elektromos kéziszerszámok számos balesetet okoznak.
- f) Tartsa a vágóeszközöket élesen és tisztán. A megfelelően karbantartott, éles vágóeszközök kevésbé fognak megakadni, és könnyebben irányíthatók.
- g) Használja az elektromos kéziszerszámot, tartozékokat és a szerszámfejek stb. a jelen utasításoknak megfelelően, a munkakörülmények és az elvégzendő munka figyelembe vételével. Az elektromos kéziszerszámok nem rendeltetészerű használata veszélyhelyzeteket teremthet.

5) Az akkumulátor használata és karbantartása

- a) Az újratöltést kizárólag a gyártó által megjelölt töltővel végezze. Tűzveszélyt okozhat, ha a kizárólag egy bizonyos típusú akkumulátor töltésére alkalmas töltőt más akkumulátorral használja.
- b) Az elektromos kéziszerszámokat csak a megfelelő akkumulátorokkal használja. Bármilyen egyéb akkumulátor használata sérüléseket vagy tüzet okozhat.
- c) Használaton kívül tartsa az akkumulátort fémtárgyaktól, például gemkapcsoktól, pénzérméktől, kulcsoktól, szegektől, csavaroktól, illetve egyéb olyan kisebb fémtárgyaktól távol, amelyek az akkumulátorcsatlakozók összeérintkezését okozhatják. Az akkumulátorcsatlakozók rövidre zárása égési sérüléseket vagy tüzet okozhat.
- d) Helytelen használat esetén folyadék szívárogathat ki az akkumulátorból. Kerülje a folyadékkal való érintkezést. Véletlenszerű érintkezés esetén öblítse le a vízzel az érintett bőrfelületet. A folyadék szembe kerülése esetén forduljon orvoshoz. Az akkumulátorból szívárgó folyadék irritációt vagy égési sérüléseket okozhat.

6) Szervizelés

- a) Az elektromos kéziszerszám szervizelését képzett szakemberrel végeztesse, kizárólag azonos cserealkatrészek felhasználásával. Ez lehetővé teszi az elektromos kéziszerszám biztonságosságának fenntartását.

Kiegészítő biztonsági előírások

- Az elektromos kéziszerszámot a szigetelt felületnél fogja olyan műveletek végzésekor, amelyek során a kötélem nem látható vezetékkel érintkezhet. Az elektromos áram alatt lévő vezetékkel érintkező kötélemek továbbbithatják a feszültséget az elektromos kéziszerszám fedetlen fém alkatrészeibe, a kezelő pedig áramütést szenvedhet.
- Fogók segítségével vagy egyéb módszerrel rögzítse a munkadarabot és tartsa stabil felületen. Az alkatrész kézben vagy a test mellett tartása nem stabil, az uralom elvesztéséhez vezethet.
- Használjon védőszemüveget vagy egyéb hasonló védőeszközöket. Az ütsi és fúrasi műveletek során anyagdarabok repülhetnek szét. A kirepülő részecskék maradandó szemkárosodást okozhatnak.
- A fúróhegyek, dugókulcsok és a szerszámok használat közben felmelegednek. Viseljen védőkesztyűt, amikor hozzájuk ér.
- A szellőzőnyílások gyakran a mozgó alkatrészek fölött találhatók, ezért ügyeljen arra, hogy ne kerüljön föléjük semmi. A laza ruházat, az ékszerek vagy a hosszú haj a mozgó alkatrészek közé akadhat.

Fennmaradó kockázatok

A vonatkozó biztonsági előírások betartása és a védőeszközök használata ellenére bizonyos kockázatok fennmaradásának elkerülése nem lehetséges. Ezek a következők:

- Halláskárosodás.
- A kirepülő részecskék által okozott személyi sérülések kockázata;
- A használat közben felmelegedő tartozékok megérintéséből származó égés kockázata.
- A hosszan tartó használatból eredő személyi sérülés kockázata.

⚠ FIGYELMEZTETÉS: MINDIG viseljen védőszemüveget. A mindennapi használatra szánt szemüvegek NEM védőszemüvegek. Használjon arc- vagy pormaszkot, amennyiben a vágási művelet során por keletkezik. **MINDIG VISELJEN JÓVÁHAGYOTT BIZTONSÁGI FELSZERELÉST.**

⚠ FIGYELMEZTETÉS: A csiszolás, fűrészelés, köszörülés, fúrás vagy egyéb építkezési műveletek során keletkező por rákot, születési rendellenességeket vagy egyéb reprodukciós károsodást okozhat. Néhány példa ilyen kémiai anyagokra:

- ólomalapú festékekből származó ólom,
- téglából, cementből és egyéb kőműves termékekből származó kristályos szilícium-dioxid, valamint
- a vegyszerekkel kezelt fűrészárúkból származó arzén és króm

Az ilyen anyagoknak való kitettségéből származó kockázatok változók, attól függően, hogy milyen gyakran végez ilyen típusú munkát. A vegyszereknek való kitettség csökkentése érdekében: a munkavégzést folytassa jól szellőztetett területen, használjon jóváhagyott biztonsági felszereléseket, például olyan pormaszkot, amelyet a mikroszkopikus méretű részecskék szűrésére terveztek.

• **Kerülje a csiszolás, fűrészelés, köszörülés, fúrás vagy egyéb építkezési műveletek során keletkező porral való tartós érintkezést. Viseljen védőruházatot, a pornak kitett területeket pedig tisztítsa meg szappanos vízzel.** A por szájjüregbe, szembe vagy bőrre kerülése elősegítheti a káros vegyszerek felszívódását.

⚠ VIGYÁZAT: Használaton kívül helyezze a szerszámot az oldalára fektetve egy stabil felületre, ahol nem okoz botlás- vagy elesési veszélyeket. A nagyméretű akkumulátorokkal rendelkező szerszámok függőlegesen is elhelyezhetők, viszont könnyen felborulnak.

- A szerszám címkéjén a következő szimbólumok fordulhatnak elő: A szimbólumok és meghatározásai a következők:

V	volt	W	watt
Hz	hertz	~	váltakozó áram
min	perc	≈	váltakozó vagy egyenáram
— — —	egyenáram	no	terhelés nélküli fordulatszám
ⓘ	I. kivitelezési osztály (földeléssel)	⊕	földelő kapocs
Ⓚ	II. kivitelezési osztály (kettős szigeteléssel)	⚠	biztonsági figyelmeztetési jel
.../min	percenként	RPM	percenkénti fordulatszám
IPM	percenkénti ütések száma	BPM	ütések percenként
A	amper		

Ütések percenként

Az akkumulátorokra vonatkozó fontos biztonsági előírások. Tájékozódjon a kézikönyv végén található táblázatból a töltők és az akkumulátorok kompatibilitását illetően.

Az akkumulátor nincs gyárilag teljesen feltöltve. Olvassa el az alábbi biztonsági előírásokat az akkumulátor és a töltő használatát megelőzően. Ezt követően kövesse a meghatározott töltési folyamat lépéseit.

OLVASSA EL AZ ÖSSZES UTASÍTÁST

- Ne töltse, illetve ne használja az akkumulátort robbanásveszélyes környezetben, például gyúlékony folyadékok, gázok vagy por jelenlétében. Az akkumulátor csatlakoztatása, illetve töltőről való leválasztása a por vagy gőzök belobbanását okozhatja.
- SOHA NE erőltesse az akkumulátort a töltőbe. NE módosítsa semmilyen módon az akkumulátort egy nem kompatibilis töltőbe való beillesztés érdekében, mivel az akkumulátor megrepedhet, ez pedig személyi sérüléseket okozhat.
- Az akkumulátorokat kizárólag FACOM töltőkkel töltsen.
- NE öntsön az akkumulátorokra vizet, illetve ne merítse vízbe vagy egyéb folyadékokba ezeket.
- Ne tárolja, illetve ne használja a szerszámot és az akkumulátort olyan helyeken, ahol a hőmérséklet elérheti vagy meghaladhatja a 40 °C-ot (105 °F) (például fészerekben vagy fémépületekben nyáron).
- Optimális eredmény elérése érdekében használat előtt bizonyosodjon meg arról, hogy az akkumulátor teljesen fel van töltve.

MEGJEGYZÉS: Ne tárolja az akkumulátorokat olyan kéziszerszámban, amelynek az indítókapcsolója BE pozícióba rögzül. Ne rögzítse szalaggal az indítókapcsolót BE pozícióba.

⚠ FIGYELMEZTETÉS: Tűzveszély. Soha, semmilyen okból ne kísérelje meg az akkumulátor felbontását. Ha az akkumulátor háza megrepedt vagy megsérült, ne helyezze a töltőbe. Ne törje össze, ejtse le vagy rongálja meg az akkumulátort. Ne használjon olyan akkumulátort vagy töltőt, amelyet erős ütés ért, leejtettek, áthajtottak rajta vagy bármilyen egyéb sérülés ért (például kilyukasztotta egy szeg, ráütöttek egy kalapáccsal, ráléptek). A sérült akkumulátorokat újrahasonosítás céljából vissza kell vinni a szervizközpontba.

⚠ FIGYELMEZTETÉS: Tűzveszély. Ne tárolja, illetve ne szállítsa az akkumulátorokat úgy, hogy az akkumulátorcsatlakozókkal fémtárgyak érintkezhesenek. Például, ne helyezze az akkumulátort köténybe, zsebbe, szerszámos ládába, termékdobozokba, fiókokba stb. ahol szabadon mozgó szegek, csavarok, kulcsok stb. találhatóak. Az akkumulátorok szállítása közben tűz keletkezhet, ha az akkumulátorcsatlakozók véletlenül elektromosan vezető anyagokkal, például kulcsokkal, pénzérmékkel, kéziszerszámokkal stb. érintkeznek.

⚠ VIGYÁZAT: Használaton kívül helyezze a szerszámot az oldalára fektetve egy stabil felületre, ahol nem okoz botlás- vagy elesési veszélyeket. A nagyméretű akkumulátorokkal rendelkező szerszámok függőlegesen is elhelyezhetők, viszont könnyen felborulnak.

A lítium-ion (li-ion) akkumulátorokra vonatkozó speciális biztonsági előírások

- Ne égesse el az akkumulátort, még akkor sem, ha súlyosan megrongálódott vagy teljesen elhasználódott. Az akkumulátor tűzben felrobbanhat. A lítium-ion akkumulátorok égések mérgező gázok és anyagok keletkeznek.
- Ha az akkumulátor tartalma bőrrel érintkezik, azonnal mossa le az érintett felületet kímélő szappannal és vízzel. Az akkumulátorfolyadék szembe kerülése esetén bő vízzel öblítse a nyitott szemet 15 percig, illetve az irritáció megszűnéséig. Amennyiben orvosi ellátás szükséges, az akkumulátor elektrolitja folyékony szerves karbonátok és lítiumsók keverékéből áll.
- A nyitott akkumulátorcellák tartalma légúti irritációt okozhat. Menjen friss levegőre. Ha a tünetek nem szűnnek meg, forduljon orvoshoz.

⚠ FIGYELMEZTETÉS: Égésveszély. Az akkumulátorfolyadék szikra vagy láng jelenlétében meggyulladhat.

Az akkumulátortöltőkre vonatkozó fontos biztonsági előírások

ŐRIZZE MEG EZEKET AZ UTASÍTÁSOKAT: A jelen kézikönyv fontos biztonsági és kezelési utasításokat tartalmaz az akkumulátortöltőkre vonatkozóan.

- A töltő használata előtt olvassa el a töltőn, az akkumulátoron, valamint az akkumulátorral használt terméken található utasításokat és tekintse meg a figyelmeztető jelzéseket.

⚠ FIGYELMEZTETÉS: Elektromos áramütés veszélye. Ne engedje, hogy a töltő belsejébe folyadék kerüljön. Elektromos áramütést okozhat.

⚠ VIGYÁZAT: Égésveszély. A balesetek kockázatának elkerülése érdekében, kizárólag az újratölthető FACOM akkumulátorokat töltsön. Az egyéb típusú akkumulátorok felrobbanhatnak, amely személyi sérülést és anyagi károkat okozhat.

⚠ VIGYÁZAT: Ügyeljen a gyermekekre, ne engedje, hogy a szerszámmal játsszanak.

MEGJEGYZÉS: Bizonyos feltételek mellett, ha a töltő az áramforráshoz csatlakozik, az idegen tárgyak rövidre zárhatják a töltőt. Az elektromosan vezető idegen tárgyakat, például, de nem kizárólagosan a köszörülés során keletkező port, a fémforgácsokat, az acélgyapotot, az alumíniumfóliákat, vagy az egyéb felgyülemlett fémreszecskéket távol kell tartani a töltő nyílásaitól. Mindig válassza le a töltőt az áramforrásról, ha nincs akkumulátor a töltőfeszekben. Tisztítás előtt válassza le a töltőt az áramforrásról.

- NE kísérelje meg az akkumulátor töltését a kézikönyvben szereplő töltőktől eltérő eszközökkel. A töltőt és az akkumulátort együttes használatra tervezték.
- Ezek a töltők nem használандók a FACOM újratölthető akkumulátorok töltésétől eltérő célokra. Bármilyen egyéb célú használat tüzet, elektromos áramütést vagy halálos áramütést okozhat.
- Ne tegye ki a töltőt esőnek vagy hónak.
- A töltőt a villásdugónál, nem pedig a kábelnél fogva húzza ki az aljzatból. Ez csökkenteni fogja a villásdugó és a tápkábel meghibásodásának veszélyét.
- Ellenőrizze a tápkábel helyzetét, hogy ne lehessen rálépni, megbotlani benne, illetve egyéb módon károsítani, illetve ne ériék erőhatások.
- Kizárólag akkor használjon hosszabbító kábelt, ha ez feltétlenül szükséges. A nem megfelelő hosszabbító kábel használata tüzet, elektromos áramütést vagy halálos áramütést okozhat.
- Az elektromos kéziszerszám kültéri használata esetén használjon kültéri használatra alkalmas hosszabbító kábelt. A kültéri használatra alkalmas hosszabbító kábel használata csökkenti az elektromos áramütés kockázatát.
- Ne zárja el a töltő szellőzőnyílásait. A szellőzőnyílások a töltő felső részén és oldalán találhatóak. A töltőt hőforrásoktól távol helyezze el.
- Ne használja a töltőt, ha a tápkábel vagy a villásdugó megsérült - azonnal cserélje ki ezeket az alkatrészeket.
- Ne használja a töltőt, ha erős ütés érte, leejtették vagy egyéb károsodás érte. Vigye el egy hivatalos szervizközpontba.
- Ne szerelje szét a töltőt, szervizelés vagy javítás szükségessége esetén vigye el egy hivatalos szervizközpontba. A helytelen összeszerelés elektromos áramütést, halálos áramütést vagy tüzet okozhat.
- Amennyiben a tápkábel megsérült, a veszélyek megelőzése érdekében a gyártónak, a szervizeléssel foglalkozó szolgáltatóknak vagy egy hasonló képesítéssel rendelkező személynek azonnal ki kell cserélnie a tápkábelt.
- Húzza ki a töltőt az aljzatból mielőtt megkezdene a tisztítást. Ezzel csökkenti az elektromos áramütés kockázatát. Az akkumulátor eltávolítása nem csökkenti ennek kockázatát.
- SOHA ne kísérelje meg két töltő egymáshoz csatlakoztatását.
- A töltőt szabványos 230 voltos háztartási feszültségen való üzemeltetésre tervezték. Ne kísérelje meg a töltő más feszültségi értékeken való üzemeltetését. Ez az autós töltőkre nem vonatkozik.

ŐRIZZE MEG EZEKET AZ UTASÍTÁSOKAT

Töltők

A töltő semmilyen beállítást nem igényel, tervezése során a lehető legegyszerűbb használat volt a cél.

Töltési folyamat (1. ábra)

1. Az akkumulátor behelyezése előtt csatlakoztassa a töltőt a megfelelő aljzatba.
2. Helyezze az akkumulátort (D) a töltőbe az 1. ábrának megfelelően, ügyelve arra, hogy az akkumulátor megfelelően illeszkedjen a töltőbe. A vörös (töltés folyamatban) jelzőfény folyamatosan villogni fog. Ezzel jelzi, hogy a töltés megkezdődött.
3. A töltés befejezését folyamatosan vilgító vörös fény jelzi. Az akkumulátor teljesen feltöltődött, ezt követően használható vagy a töltőben hagyható.

MEGJEGYZÉS: A lítium-ion akkumulátor maximális teljesítményének és élettartamának biztosítása érdekében első használat előtt tölts fel teljesen az akkumulátort.

①



A jelzőfény működése



Töltésjelzők

Egyes töltőket úgy terveztek, hogy észleljék az akkumulátorok bizonyos hibáit. A hibákat a gyorsan villogó vörös fény jelzi. Ha ez előfordul, helyezze be újra az akkumulátort a töltőbe. Amennyiben a probléma továbbra sem szűnik meg, próbáljon ki egy másik akkumulátort, annak meghatározása érdekében, hogy a töltő megfelelően működik-e. Amennyiben az új akkumulátor megfelelően töltődik, akkor az eredeti akkumulátor meghibásodott, ezért újrahasznosítás céljából el kell vinnie a szervizközpontba vagy egyéb gyűjtőhelyre. Amennyiben az új akkumulátorral ugyanaz a hiba jelentkezik, mint az eredetivel, vizsgáltsa meg a töltőt egy hivatalos szervizközpontban.

Késleltetés meleg/hideg akkumulátor miatt

Egyes töltők meleg/hideg akkumulátor miatti késleltetési funkcióval rendelkeznek: ha a töltő forró akkumulátort észlel automatikusan bekapcsolja a meleg akkumulátor miatti késleltetés funkciót, a töltést pedig az akkumulátor lehűléséig megszakítja. Az akkumulátor lehűlését követően a töltő automatikusan töltési üzemmódra vált. Ez a funkció biztosítja az akkumulátor maximális élettartamát. A vörös fény meleg/hideg akkumulátor miatti késleltetési üzemmódban hosszán, majd röviden villog.

Az akkumulátor benne hagyása a töltőben

A töltőt és az akkumulátort egymáshoz csatlakoztatva hagyhatja, ha a töltésjelző az akkumulátor feltöltött állapotát jelzi.

Gyenge akkumulátorok: A gyenge akkumulátorok továbbra is működnek, viszont nem képesek ugyanannyi feladat végrehajtására.

Hibás akkumulátorok: A töltő nem fogja feltölteni a hibás akkumulátort. A töltő nem kapcsolja be a jelzőfényeket, illetve akkumulátor, vagy töltéshibát jelenít meg, ezzel jelezve a hibás akkumulátort.

Megjegyzés: Ez töltőhibára is utalhat.

Elektromos hálózati hiba

Egyes töltők Elektromos hálózati hibajelzési funkcióval rendelkeznek. Ha a töltő hordozható áramforrásokkal, például generátorokkal vagy egyéb egyenáramot váltóárammá alakító forrásokkal kerül használatra, a töltő ideiglenesen felfüggesztheti a működést, amit **a vörös fény kétszer történő gyors felvillanása, majd egy szünet jelez.** Ez azt jelzi, hogy az áramforrás átlépte a határértékeket.

Fontos megjegyzések a töltéssel kapcsolatban

1. A maximális élettartam valamint az optimális teljesítmény akkor érhető el, ha az akkumulátor töltésére akkor kerül sor, amikor a levegő hőmérséklete 18 és 24 °C közötti (65 °F - 75 °F). NE töltse az akkumulátort +4,5 °C (+40 °F) alatti, illetve +40,5 °C (+105 °F) fölötti hőmérsékleten. Ez rendkívül fontos az akkumulátor súlyos meghibásodásának megelőzése érdekében.
2. A töltő és az akkumulátor töltés közben felmelegedhet. Ez természetes jelenség, semmilyen problémára nem utal. Az akkumulátor használat utáni lehűlésének elősegítése érdekében kerülje a töltő vagy az akkumulátor meleg környezetbe, például fém felszerekbe vagy szigeteléssel nem rendelkező pótkocsiba való helyezését.
3. Az akkumulátor nem megfelelő töltése esetén:
 - a. Egy lámpa vagy egyéb eszköz csatlakoztatásával ellenőrizze az aljzat működését;
 - b. Ellenőrizze, hogy az aljzat egy olyan kapcsolóhoz csatlakozik, amely a fények leoltásakor kikapcsolja az áramellátást;
 - c. Vigye a töltőt és az akkumulátort olyan helyre, ahol a hőmérséklet körülbelül 18 és 24 °C között található (65 °F - 75 °F);
 - d. Amennyiben a töltéshiba továbbra sem szűnik meg, vigye a szerszámot, az akkumulátort és a töltőt a helyi szervizközpontba.
4. Az akkumulátort akkor szükséges újratölteni, ha az előzőleg könnyen végrehajtható feladatokhoz nem biztosít elegendő energiát. Ilyen feltételek mellett NE FOLYTASSA az akkumulátor használatát. Kövesse a töltési folyamat lépéseit. Továbbá bármikor feltölthet egy részlegesen lemerült akkumulátort anélkül, hogy károsítaná azt.

5. Az elektromosan vezető idegen tárgyakat, például, de nem kizárólagosan a közsőrülés során keletkező port, a fémforgácsokat, az acélgypapot, az alumíniumfóliákat, vagy az egyéb felgyülemlett fémrészecskéket távol kell tartani a töltő nyílásaitól. Mindig válassza le a töltőt az áramforrásról, ha nincs akkumulátor a töltőfészekben. Tisztítás előtt válassza le a töltőt az áramforrásról.
6. A töltőt ne fagyassza le, ne merítse vízbe vagy egyéb folyadékba.

⚠ FIGYELMEZTÉS: Elektromos áramütés veszélye. Ne engedje, hogy a töltő belsejébe folyadék kerüljön. Elektromos áramütést okozhat.

⚠ FIGYELMEZTETÉS: Soha, semmilyen okból ne kísérelje meg az akkumulátor felbontását. Amennyiben az akkumulátor műanyag háza eltörik vagy megped, újrahasznosítás céljából vigye vissza a szervizközpontba.

Az akkumulátorokra vonatkozó kiegészítő biztonsági előírások

Az akkumulátor típusa

A CL3.C10J & CL3.C10S modellek 10.8 voltos akkumulátorokkal működik.

Az CL3.BA1015 akkumulátor használató. További információk érdekében olvassa át a műszaki adatokat.

Tárolási javaslatok

1. A terméket lehetőség szerint hűvös és száraz, közvetlen napfénytől és túlzottan magas vagy alacsony hőmérsékletektől védett helyen tárolja. Az optimális akkumulátorteljesítmény és élettartam biztosítása érdekében használaton kívül tárolja az akkumulátort szobahőmérsékleten.
2. Hosszan tartó tárolás esetén, az optimális eredmény elérése érdekében a teljesen feltöltött akkumulátort hűvös, száraz helyen, a töltőről leválasztva tárolja.

MEGJEGYZÉS: Az akkumulátorokat ne tárolja teljesen lemerült állapotban. Használat előtt az akkumulátort újra fel kell tölteni.

A töltőn és akkumulátorokon található címkék



Használat előtt olvassa el a használati útmutatót



Akkumulátortöltés folyamatban



Akkumulátor feltöltve



Késletetés meleg/hideg akkumulátor miatt



Hibás akkumulátor vagy töltő



Elektromos hálózati hiba



Ne ellenőrizze elektromosan vezető tárgyakkal



Ne töltsön fel hibás akkumulátorokat



Kizárólag Facom akkumulátorokkal használja. Az egyéb típusú akkumulátorok felrobbanhatnak, ami személyi sérülést és károkat okozhat.



Ne tegye ki víznek.



A sérült kábeleket azonnal cseréltesse ki.



Kizárólag 4 °C és 40 °C közötti hőmérsékleten töltsse.



A terméket környezetvédelmi szempontokat figyelembe véve selejtezze ki.



Ne égesse el az akkumulátorokat.



Lítium-ion akkumulátorok feltöltéséhez használandó.



A töltési idő vonatkozásában olvassa át a műszaki adatokat.



Kizárólag beltéri használatra.

ŐRIZZE MEG EZEKET AZ UTASÍTÁSOKAT JÖVŐBENI HASZNÁLAT CÉLJÁBÓL

Leírás (2. ábra)

⚠ FIGYELEM: Soha ne módosítsa az elektromos kéziszerszámot, illetve annak bármilyen alkatrészét. Az ilyen műveletek meghibásodást vagy személyi sérüléseket okozhatnak.

- | | | | |
|----|-------------------------|----|--------------|
| A. | Kapcsoló | D. | Akkumulátor |
| B. | Előre/hátra gomb | E. | Munkalámpa |
| C. | Akkumulátor kioldó gomb | F. | Csavarozófej |
| | | G. | Fogantyú |

②

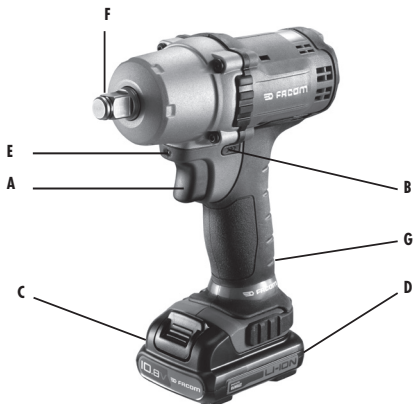

Rendeltetésszerű használat

Az ütvecsavarozókat professzionális csavarozási műveletek végrehajtására tervezték. A kéziszerszám ütvecsavarozó funkciója különösen hasznos a fém kötőelemek esetében.

NE használja nedves körülmények között, illetve gyúlékony folyadékok és gázok jelenlétében. Ezek a nagy teljesítményű ütvecsavarozók professzionális elektromos kéziszerszámok.

NE engedje, hogy a gyerekek hozzáférjenek a szerszámhoz. A kéziszerszám tapasztalattal nem rendelkező személyek általi használata felügyelet mellett kell történnjen.

A termék csak olyan esetben használható csökkent fizikai, érzékszervi vagy mentális képességekkel rendelkező személyek (beleértve a gyermekeket), illetve tapasztalattal és/vagy megfelelő ismeretekkel, készségekkel nem rendelkező személyek által, ha a munkavégzést egy biztonságukért felelős személy felügyeli. A gyermekeket sosem szabad egyedül hagyni játszani a termékkel.

Elektromos biztonság

Az elektromos motort csak egy adott feszültségre tervezték. Mindig ellenőrizze, hogy az akkumulátor feszültsége megegyezik az adattáblán feltüntetett feszültséggel. Továbbá bizonyosodjon meg arról, hogy a töltő feszültsége megegyezik az elektromos hálózat feszültségével.

Az Ön FACOM töltője az EN 60335 szabványnak megfelelően kettős szigeteléssel rendelkezik, ezért a földelés nem szükséges.

A tápkábel sérülése esetén azonnal ki kell cserélni azt a FACOM szervizközponttól beszerezhető tápkábelre.

A hálózati csatlakozó cseréje (az Egyesült Királyság és Írország esetében)

Amennyiben egy új hálózati villásdugó felszerelése szükséges:

- Biztonságos módon selejtezze ki a régi villásdugót.
- Csatlakoztassa a barna vezetékét a villásdugó fázis érintkezőjéhez.
- Csatlakoztassa a kék vezetékét a nulla érintkezőhöz.

⚠ FIGYELMEZTETÉS: A földelőkapocshoz nem kell vezetékeket csatlakoztatnia.

Kövesse a jó minőségű villásdugóhoz mellékelt felszerelési utasításokat. Javasolt biztosíték: 3 A.

Hosszabbító kábel használata

Kizárólag akkor használjon hosszabbító kábelt, ha ez feltétlenül szükséges. Kizárólag a töltő feszültségbemenetének megfelelő jóváhagyott hosszabbító kábelt használjon. A vezeték minimális mérete 1 mm²; maximális hosszúsága pedig 30 m lehet. Kábeldob használata esetén mindig teljesen tekerje le a kábelt.

Üzemeltetés

⚠ FIGYELEM: Mindig tartsa be a biztonsági előírásokat és a vonatkozó szabályzatokat.

⚠ FIGYELEM: A súlyos személyi sérülések kockázatának elkerülése érdekében bármilyen beállítás módosítása vagy a tartozékok eltávolítása/felszerelése előtt állítsa az előre/hátra gombot zárt pozícióba vagy kapcsolja ki a szerszámot és válassza le az akkumulátort. A véletlenszerű beindítás sérülést okozhat.

⚠ FIGYELEM: Kizárólag FACOM akkumulátorokat és töltőket használjon.

Az akkumulátor behelyezése és eltávolítása (3. ábra)

MEGJEGYZÉS: Bizonyosodjon meg arról, hogy az akkumulátor teljesen fel van töltve.

Az akkumulátor (D) kéziszerszám fogantyújába való helyezéséhez állítsa egy vonalba az akkumulátort a kéziszerszám fogantyújának belsejében található vezetősínekkel, majd csúsztassa addig, ameddig az akkumulátor megfelelően a helyezkedik el a szerszámiban, majd bizonyosodjon meg arról, hogy a kéziszerszám nincs bekapcsolva.

Az akkumulátor eltávolításához nyomja meg a kioldó gombot (C), majd egy határozott mozdulattal húzza ki az akkumulátort a kéziszerszám fogantyújából. Helyezze az akkumulátort a töltőbe a jelen kézikönyv töltőre vonatkozó részében leírt módon.



Váltakozó sebességű kapcsoló (2. ábra)

A kéziszerszám bekapcsolásához nyomja meg a kapcsolót (A). A kéziszerszám kikapcsolásához eressze el a kapcsolót. Az Ön kéziszerszáma rendelkezik fékkel. A csavarozófej leáll, ha teljesen elengedi a kapcsolót. A váltakozó sebességű kapcsoló lehetővé teszi az optimális sebesség kiválasztását egy adott művelethez. Minél jobban benyomja a kapcsolót, annál nagyobb sebességen működik a kéziszerszám. A kéziszerszám maximális élettartamának biztosítása érdekében a váltakozó sebességűt kizárólag a furatok megkezdéséhez vagy kötőelemek esetén használja.

MEGJEGYZÉS: A változó sebesség tartomány folyamatos használata nem javasolt. A kapcsoló meghibásodhat, ezért kerülje az ilyen jellegű működtetést.

Előre/hátra választógomb (2. ábra)

Az előre/hátra választógomb (B) a kéziszerszám irányát határozza meg, továbbá zárógombként is szolgál. Az előre forgás kiválasztásához engedje el a kapcsolót, majd nyomja az előre/hátra választógombot a kéziszerszám jobb oldala felé. A hátra forgás kiválasztásához nyomja az előre/hátra választógombot a kéziszerszám bal oldala felé. A választógomb középső pozíciója KIKAPCSOLT pozícióban zárja a kéziszerszámot. A választógomb pozíciójának megváltoztatásakor bizonyosodjon meg arról, hogy elengedte a kapcsolót.

MEGJEGYZÉS: Miután irányváltoztatást követően először használja a szerszámot, előfordulhat, hogy beindításakor egy kattanást fog hallani. Ez természetes jelenség, semmilyen problémára nem utal.

A kéz megfelelő pozíciója (2., 4. ábra)

⚠ FIGYELMEZTÉS: A súlyos személyi sérülések kockázatának elkerülése érdekében

MINDIG az alábbi ábrának megfelelő kézpozíciót használja.

⚠ FIGYELMEZTÉS: A súlyos személyi sérülések kockázatának elkerülése érdekében a kéziszerszámot **MINDIG** erősen tartsa megélve az esetleges hirtelen szerszámmozgásokat. A megfelelő kézpozíció biztosításához egyik kezét a fogantyún (G) szükséges tartania.



Munkalámpa (2., 5. ábra)

Az indítókapszoló felett (E) egy munkalámpa található (C). A munkalámpa az indítókapszoló megnyomásával bekapcsol, illetve az indítókapszoló elengedése után automatikusan kikapcsol. Az indítókapszoló lenyomva tartásával a munkalámpa bekapcsolva marad.

MEGJEGYZÉS: A munkalámpa a közvetlen munkaterület megvilágítására szolgál, nem használható zseblámpaként.

⑤



A rögzítőgyűrűvel ellátott csavarozófej (2., 6. ábra)

▲ FIGYELMEZTETÉS: Kizárólag gépi dugókulcsokat használjon. A standard dugókulcsok eltörhetnek és vészhelyzeteket teremthetnek. Használat előtt ellenőrizze a dugókulcsokat, repedéseket keresve. Tartozékok cseréje előtt állítsa az előre/hátra gombot (B) zárolási (középső) pozícióba vagy távolítsa el az akkumulátort.

A dugókulcs rögzítőgyűrűs csavarozófejre való felhelyezéséhez egy határozott mozdulattal nyomja a dugókulcsot a csavarozófejre (F). A rögzítőgyűrű (K) összehúzódik, ezáltal lehetővé teszi a dugókulcs felcsúsztatását. A dugókulcs felhelyezését követően a rögzítőgyűrű nyomást fejt ki a dugókulcs rögzítése érdekében.

Eltávolításhoz fogja meg, majd egy határozott mozdulattal húzza le a dugókulcsot.

VIGYÁZAT: Használat előtt ellenőrizze a csavarozófejet és a rögzítőgyűrűket. A hiányzó vagy a sérült elemeket használat előtt ki kell cserélni.

⑥

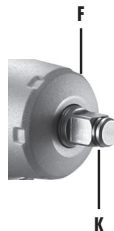

MŰSZAKI ADATOK

Modell	Meghajtás	Ütések percenként	Maximális nyomaték	Zajszint						Rezgésszint m/s ²	
				Nyomás - dB(A)		Teljesítmény - dB(A)		Nyomás - dB(C)			k**
	"		N.m		k*		k*		k*		k**
CL3.C10J	3/8	1900	200	88	3	99	3	111	3	11.1	3
CL3.C10S	1/2	1900	270	88	3	99	3	111	3	11.1	3

Modell	Üres forgási sebesség	Súly	Méretek
	ford./perc	kg	mm
CL3.C10J	1700	1.2	171 X 64 X 181
CL3.C10S	1700	1.2	171 X 64 X 181

* k = mérési bizonytalanság - dB

** k = mérési bizonytalanság - m/s²

▲ VIGYÁZAT: Ellenőrizze, hogy a kötőelem és/vagy a rendszer elbírja a kéziszerszám által kifejtett nyomatékokat. A túlzott nyomaték törést és személyi sérüléseket okozhat.

- Illesse a dugókulcsot a kötőelem fejére. Tartsa a szerszámot egyenesen a kötőelem felé.
- Nyomja meg a kapcsolót a művelet megkezdéséhez. Mindig ellenőrizze a nyomatékokat egy nyomatékkulcs segítségével, mivel a húzónyomatékokat számos tényező befolyásolhatja, ilyenek például a következők:
 - Feszültség:** A majdnem lemerült akkumulátornak tulajdonítható alacsony feszültség csökkenti a nyomatékokat.
 - Dugókulcs mérete:** A nem megfelelő méretű dugókulcs használata csökkenti a nyomatékokat.
 - A csavar mérete:** A nagyobb csavarátmérők többnyire nagyobb nyomatékokat igényelnek. A nyomaték hosszúság, osztályozás, valamint a nyomaték-együthtatótól függően változhat.
 - Csavar:** Ellenőrizze, hogy a csavarmentek rozsdá- és egyéb törmelésektől mentesek a megfelelő rögzítőnyomaték biztosítása érdekében.
 - Anyag:** Az anyag és a felület típusa befolyásolja a nyomatékokat.
 - Meghúzási idő:** A hosszabb meghúzási idő a nyomaték növekedését eredményezi. Az ajánlottnál hosszabb meghúzási idő alkalmazása a kötőelemek túlterhelését, eltorzulását vagy sérülését okozhatja.

Karbantartás

Az Ön FACOM elektromos kéziszerszámát minimális karbantartás mellett hosszán tartó használatra tervezték. A folyamatosan kielégítő működés a kéziszerszám megfelelő karbantartásától és a rendszeres tisztításától függ.

⚠ FIGYELMEZTETÉS: A súlyos személyi sérülések kockázatának elkerülése érdekében bármilyen beállítás módosítása vagy a tartozékok eltávolítása/felszerelése előtt állítsa az előre/hátra gombot zárt pozícióba vagy kapcsolja ki a szerszámtól és válassza le az akkumulátort.

Kenés

Az Ön elektromos kéziszerszáma nem igényel további kenést.

Tisztítás

⚠ FIGYELMEZTETÉS: A kéziszerszám nem fémek alkatrészeinek tisztításakor soha ne használjon oldószereket vagy erős vegyszereket. Ezek a vegyszerek tönkretelhetik az alkatrészek műanyag részeit. Használjon kimélő szappanos vízbe áztatott törlőrongyot. Ne engedje, hogy víz jusson a kéziszerszám belsejébe, ne merítse a kéziszerszám egyik alkatrészét sem folyadékba.

A töltő tisztítására vonatkozó előírások

⚠ FIGYELMEZTETÉS: Elektromos áramütés veszélye. Húzza ki a töltőt a váltakozó áramú aljzatból mielőtt megkezdene a tisztítást. A szennyeződések és a zsír egy törlőrongy vagy nem fémek kefe segítségével távolíthatók el a töltő külső felületéről. Ne használjon vizet vagy tisztítószereket.

Tartozékok

⚠ FIGYELMEZTETÉS: Mivel a FACOM által biztosított tartozékokon kívül egyéb tartozékok nem lettek tesztelve a jelen termékkel, ezen tartozékok használata a kéziszerszámmal veszélyesnek bizonyulhat. A sérülések kockázatának csökkentése érdekében a termékkel kizárólag a FACOM által javasolt tartozékokat használjon.

A megfelelő tartozékokra vonatkozó további információk érdekében forduljon a márkakereskedőhöz.

⚠ FIGYELMEZTETÉS: Kizárólag gépi tartozékokat használjon. A standard tartozékok eltörhetnek és vészhelyzeteket teremtenek. Használat előtt ellenőrizze a tartozékokat, repedéseket keresve.

Javítások

A töltő és az akkumulátor szervizelése nem lehetséges. A töltő, illetve az akkumulátor nem tartalmaz javítható alkatrészeket. A termék **BIZTONSÁGOSSÁGÁNAK** és **MEGBÍZHATÓSÁGÁNAK** biztosítása érdekében a javításokat, karbantartást és a beállításokat (beleértve a kefék ellenőrzését és cseréjét) hivatalos FACOM szervizközpontnak vagy egyéb képzett szervizelési személyzetnek kell végeznie. Mindig azonos típusú cserealkatrészeket használjon.

Környezetvédelem

A TERMÉK KISELEJTEZÉSE

Tisztelt vásárló, amennyiben valamikor ki kívánja selejtezni ezt a terméket, kérjük, ne feledje, hogy számos alkatrésze értékes anyagból készült, amik újrahasznosíthatók.

Kérjük, ne dobja ki a terméket a háztartási hulladékkal, hanem érdeklődjön a helyi önkormányzatnál a régiójában található újrahasznosító létesítmények ügyében.



Az elhasználdott termék és a csomagolás szelektív gyűjtése lehetővé teszi az anyagok újrahasznosítását és újrafelhasználását. Az újrahasznosított anyagok újrafelhasználásával a környezetszennyezés, illetve a nyersanyagok iránti keresletet is csökkenthető.

Újratölthető akkumulátor

A hosszú élettartamú akkumulátort akkor szükséges újratölteni, ha az előzőleg könnyen végrehajtható feladatokhoz nem biztosít elegendő energiát. Élettartama végén a környezetvédelem figyelembe vételével selejtezze ki a terméket:

- Merítse le teljesen az akkumulátort, majd vegye ki a kéziszerszámból.
- A lítium-ion cellák újrahasznosíthatók. Vigye a márkakereskedőjéhez vagy a helyi újrahasznosító telepre. Az összegyűjtött akkumulátorok újrahasznosításra vagy a megfelelő módon ártalmatlanításra kerülnek.



Ügyfélszolgálat

- A készülékre vonatkozó kérdések, illetve a készüléken végzett beavatkozásokra vonatkozóan vegye fel a kapcsolatot a FACOM forgalmazóval.

Jótállás

A FACOM az elektromos kéziszerszámokra a vásárlás időpontjától számított 24 hónapos időtartamra vállal jótállást bármilyen meghibásodás vagy gyártási hiba tekintetében.

A FACOM tartozékokra, kopó alkatrészekre, töltőre és az akkumulátorokra a jogszabályoknak megfelelő jótállás vonatkozik. A jelen jótállás nem terjed ki a következő esetekre: szokványos elhasználódás, a használati utasítások és biztonsági előírások be nem tartása, a kéziszerszám nem rendeltetésszerű vagy nem megfelelő használata, a kéziszerszám túlterhelése, a szervizelés vagy karbantartás hiánya, idegen tárgyak bekerülése, szétszerelt vagy módosított kéziszerszámok, olyan szerszámok, amelyeken ütésnyomok láthatók (horpadások, repedések, törött fedelek stb.), rossz minőségű vagy nem kompatibilis tartozékok használata.

A jótállás igénybe vételéhez biztosítsa a következőket: a kéziszerszámot és annak sorozatszámát, valamint a termék megnevezését és a vásárlás dátumát tartalmazó olvasható és módosíthatatlan eredeti számlát.

A jótállás részletes feltételeit illetően vegye fel a kapcsolatot a forgalmazóval.

MEGFELELŐSÉGI NYILATKOZAT

MI, A FACOM S.A.S., 6/8 RUE GUSTAVE EIFFEL - BP 99 - 91 423 MORANGIS CEDEX FRANCE, SAJÁT FELELŐSSÉGÜNKRE KIJELENTJÜK, HOGY A KÖVETKEZŐ TERMÉK: **FACOM CL3.C10J & CL3.C10S - 10.8 V - OS ÜTVECSAVARÓZÓ KÉSZLET 3/8" & 1/2"**

- MEGFELEL A 2006/42/EK, **EN60745-1, EN60745-2-2**, „GÉPEK” IRÁNYELV RENDELKEZÉSEINEK

- MEGFELEL A 2004/108/EK, 2011/65/EU IRÁNYELVEK KÖVETELMÉNYEINEK.



E.MIN

16.05.2013







A FACOM MINŐSÉGIGAZGATÓJA





Definiții: Recomandări de siguranță

Definițiile de mai sus descriu nivelul de severitate pentru fiecare formulă de semnalizare. Vă rugăm să citiți manualul și să acordați atenție acestor simboluri.

-  **PERICOL:** indică o situație de pericol iminent care, dacă nu este evitată, va duce la deces sau vătămare gravă.
-  **AVERTIZARE:** indică o situație potențial periculoasă care, dacă nu este evitată, ar putea duce la deces sau vătămare gravă.
-  **ATENȚIONARE:** indică o situație potențial periculoasă care, dacă nu este evitată, poate duce la vătămare minoră sau moderată.
- NOTĂ:** indică o practică fără legătură cu vătămarea personală care, dacă nu este evitată, poate duce la daune materiale.
-  Indică un risc de electrocutare
-  Indică un risc de incendiu
-  **AVERTIZARE:** Pentru reducerea riscului de vătămare, citiți manualul de instrucțiuni.

Avertizări generale privind siguranța în lucrul cu unelte electrice

-  **AVERTIZARE! Citiți toate avertizările privind siguranța și toate instrucțiunile.** Nerespectarea avertizărilor și instrucțiunilor poate duce la electrocutare, incendiu și/sau vătămare gravă.

PĂSTRAȚI TOATE AVERTIZĂRILE ȘI INSTRUȚIUNILE PENTRU CONSULTARE ULTERIOARĂ

Termenul de „unealtă electrică” din avertizări se referă la unealta care funcționează cu alimentare de la rețeaua electrică (cu cablu de alimentare) sau unealta electrică ce funcționează cu acumulator (fără cablu de alimentare).

1) Siguranța zonei de lucru

- a) Mențineți zona de lucru curată și bine iluminată. Zonele aglomerate și întunecate favorizează accidentele.
- b) Nu utilizați unelte electrice în medii explozive, cum ar fi în prezența lichidelor, gazelor sau prafului care sunt inflamabile. Unelele electrice generează scânteii care pot aprinde praful sau gazele.
- c) Țineți copiii și persoanele din jur la distanță în timp ce utilizați o unealtă electrică. Distragerea atenției vă poate face să pierdeți controlul uneltei.

2) Siguranța electrică

- a) Fișele uneltelor electrice trebuie să corespundă prizei. Nu modificați fișa niciodată și în niciun fel. Nu utilizați fișe adaptoare în cazul uneltelor electrice legate la pământ (legate la masă). Fișele nemodificate și prizele corespunzătoare vor reduce riscul de electrocutare.
- b) Evitați contactul părților corpului cu suprafețe legate la pământ sau la masă precum conducte, radiatoare, mașini de gătit electrice și frigidere. Există un risc crescut de electrocutare când corpul dumneavoastră este legat la pământ sau la masă.
- c) Nu expuneți uneltele electrice la ploaie sau condiții de umezeală. Pătrunderea apei într-o unealtă electrică sporește riscul de electrocutare.
- d) Nu utilizați cablul de alimentare în mod necorespunzător. Nu utilizați niciodată cablul de alimentare pentru a căra, a trage sau deconecta de la priză unealta electrică. Țineți cablul de alimentare departe de surse de căldură, ulei, obiecte tăioase sau piese aflate în mișcare. Cablurile de alimentare deteriorate sau încălcite sporesc riscul de electrocutare.
- e) Când utilizați o unealtă electrică în exterior, utilizați un cablu prelungitor adecvat pentru utilizare în exterior. Utilizarea unui cablu adecvat pentru utilizare în exterior reduce riscul de electrocutare.
- f) Dacă utilizarea unei unelte electrice într-un loc umed nu poate fi evitată, utilizați o sursă de alimentare protejată de un releu de curent rezidual. Utilizarea unui releu de curent rezidual reduce riscul de electrocutare.

3) Siguranța personală

- a) Când utilizați o unealtă electrică, fiți vigilenți(ă), mențineți-vă atenția asupra a ceea ce faceți și folosiți-vă simțul practic. Nu utilizați o unealtă electrică dacă sunteți obosit sau sub influența drogurilor, alcoolului sau medicamentelor. Un moment de neatenție în utilizarea uneltelor electrice poate duce la vătămare gravă.
- b) Utilizați echipamente de protecție personală. Purtați întotdeauna dispozitive de protecție a ochilor. Purtarea echipamentelor de protecție precum mască de praf, încălțăminte de protecție anti-alunecare, cască sau dispozitive de protecție auditivă în situațiile în care acestea sunt necesare va reduce vătămrile.
- c) Împiedicați pornirea accidentală. Asigurați-vă că întrerupătorul este în poziția de oprire înainte de a conecta uneltele la sursa de curent electric și/sau acumulator, și înainte de ridicarea sau transportarea uneltei. Transportarea uneltelor electrice cu degetul pe întrerupător sau punerea în funcțiune a uneltelor electrice care au întrerupătorul activat favorizează accidentele.
- d) Îndepărtați orice cheie reglabilă sau fixă înainte de pornirea uneltei electrice. O cheie fixă sau reglabilă care a rămas prinsă de o piesă rotativă a uneltei electrice poate duce la vătămare corporală.
- e) Nu încercați să vă întindeți excesiv pentru a atinge locuri greu accesibile când folosiți uneltele. Asigurați-vă că aveți întotdeauna o suprafață sigură de sprijin și că vă puteți păstra echilibrul. Acest lucru vă permite să controlați mai bine uneltele electrice în situații neprevăzute.
- f) Purtați îmbrăcăminte adecvată. Nu purtați îmbrăcăminte largă sau bijuterii. Țineți părul, îmbrăcăminte și mănușile la distanță față de părțile aflate în mișcare. Îmbrăcăminte largă, bijuteriile și părul lung pot fi prinse în piesele aflate în mișcare.
- g) Dacă sunt furnizate dispozitive pentru conectarea la instalații de extracție și colectare a prafului, asigurați-vă că acestea sunt conectate și utilizate corespunzător. Colectarea prafului poate reduce pericolele cauzate de acesta.

4) Utilizarea și îngrijirea uneltei electrice

- a) Nu forțați uneltele electrice. Utilizați uneltele electrice corectă, în funcție de situație. Uneltele electrice corectă va efectua sarcina mai bine și mai sigur la turajul pentru care a fost concepută.
- b) Nu utilizați uneltele electrice dacă întrerupătorul nu o pornește și nu o oprește. Orice unealtă electrică ce nu poate fi controlată de la întrerupător este periculoasă și trebuie reparată.
- c) Deconectați fișa de la sursa de curent electric și/sau acumulator de la uneltele electrice înainte de a face orice reglaje, de a schimba accesoriile sau de a depozita uneltele electrice. Aceste măsuri de siguranță reduc riscul de pornire accidentală a uneltei electrice.
- d) Depozitați uneltele electrice nefolosite într-un loc care nu este la îndemâna copiilor, și nu permiteți să fie folosite de către persoane care nu sunt familiarizate cu uneltele electrice sau cu aceste instrucțiuni. Uneltele electrice sunt periculoase dacă sunt utilizate de persoane neinstruite în acest sens.
- e) Întrețineți uneltele electrice. Verificați dacă părțile mobile sunt descentrate sau înțepenite, și dacă există piese rupte sau orice altă situație care poate afecta funcționarea uneltei electrice. Dacă este deteriorată, duceți uneltele electrice la reparat înainte de a o utiliza. Multe accidente sunt cauzate de întreținerea defectuoasă a uneltelor electrice.
- f) Mențineți instrumentele de tăiere ascuțite și curate. Este mai puțin probabil ca instrumentele de tăiere cu tăiș ascuțit întreținute corespunzător să se înțepenească, acestea fiind și mai ușor de controlat.
- g) Utilizați uneltele electrice, accesoriile și capetele etc. în conformitate cu aceste instrucțiuni, luând în calcul condițiile de lucru și sarcina care urmează a fi efectuată. Utilizarea uneltei electrice pentru operațiuni diferite de cele pentru care a fost concepută poate duce la apariția unor situații de risc.

5) Utilizarea și îngrijirea uneltei alimentate de la acumulator

- a) Reîncărcați acumulatorul numai cu ajutorul încărcătorului specificat de producător. Un încărcător adecvat pentru un tip de set de acumulatori poate crea un risc de incendiu dacă este utilizat cu un alt tip de set de acumulatori.
- b) Utilizați uneltele electrice numai cu seturile de acumulatori indicate. Utilizarea altor seturi de acumulatori poate crea un risc de vătămare sau incendiu.
- c) Când setul de acumulatori nu este utilizat, țineți-l la distanță de obiecte metalice precum agrafe de birou, monede, chei, cuie, șuruburi sau alte obiecte metalice de mici dimensiuni, care pot realiza conexiunea de la o bornă la alta. Scurtcircuitarea bornelor acumulatorului poate provoca arsuri sau incendii.
- d) În condiții de manipulare incorectă, este posibil să iasă un lichid din acumulator; evitați contactul cu acesta. Dacă intrați în contact cu acest lichid în mod accidental, îndepărtați-l cu apă. Dacă lichidul intră în contact cu ochii, apălați la ajutor din partea unui medic. Lichidul ieșit din acumulator poate cauza iritații sau arsuri.

6) Service

- a) Uneltele electrice trebuie reparate de un tehnician calificat, care utilizează numai piese de schimb originale. Astfel, uneltele electrice își va păstra gradul de siguranță.

Reguli de siguranță specifice suplimentare

- Apucați uneltele electrice de suprafețele antifiderapante izolate atunci când efectuați o operațiune în care elementul de fixare poate atinge cabluri ascunse. Elementele de fixare care intră în contact cu cabluri prin care trece curent pot face

- ca piesele metalice expuse ale unelei electrice să transmită curentul, iar utilizatorul poate fi electrocutat.
- Utilizați capse sau alte metode practice pentru a fixa și sprijini pe o platformă stabilă piesa la care lucrați. Ținerea piesei cu mâna sau sprijinirea ei de o parte a corpului sunt metode instabile și pot duce la pierderea controlului.
- Purtați ochelari de protecție sau alte dispozitive de protecție oculară. Operațiunile de lovire cu ciocanul sau de găurire duc la proiectarea unor așchii. Particulele proiectate pot cauza distrugerii permanente ale ochilor.
- Burghiile, capetele de chei tubulare și unelte se încălzesc în timpul funcționării. Purtați mănuși când le atingeți.
- Orificiile de aerisire acoperă adesea piesele mobile, deci trebuie evitate. Îmbrăcămintea largă, bijuteriile și părul lung pot fi prinse în piesele aflate în mișcare.

Riscuri reziduale

În ciuda respectării reglementărilor relevante privind siguranța și a utilizării dispozitivelor de protecție, anumite riscuri reziduale nu pot fi evitate. Acestea sunt:

- afectarea auzului;
- riscul de vătămare corporală din cauza particulelor proiectate;
- riscul de arsuri din cauza accesoriilor care devin fierbinți în timpul funcționării;
- riscul de vătămare corporală din cauza utilizării prelungite.

⚠️ AVERTIZARE: Purtați ÎNTOTDEAUNA ochelari de protecție. Ochelarii de vedere NU sunt ochelari de protecție. În cazul în care în urma operațiunii de tăiere rezultă praf, folosiți o mască pentru protecția feței sau o mască de praf. **PURTAȚI ÎNTOTDEAUNA ECHIPAMENT DE PROTECȚIE CERTIFICAT.**

⚠️ AVERTIZARE: Uneori, praful creat în timpul sablării, debitării, șlefuirii, găuririi electrice sau altor activități de construcție conține substanțe chimice care cauzează cancer, malformații congenitale sau tulburări de reproducere. Iată câteva exemple de astfel de substanțe chimice:







- plumbul din vopsele pe bază de plumb,
- siliciul cristalin din cărămizi și ciment și din alte produse de zidărie
- arsenicul și cromul din cherestea tratată chimic.

Riscul din expunerea la aceste substanțe variază în funcție de frecvența cu care desfășurați acest tip de activități. Pentru reducerea expunerii la aceste substanțe chimice, lucrați într-o zonă ventilată corect și folosiți echipament de protecție certificat, cum ar fi măști de praf special concepute pentru reținerea particulelor microscopice.

• Evitați contactul prelungit cu praful rezultat în timpul sablării, debitării, șlefuirii, găuririi electrice și altor activități de construcție. Purtați îmbrăcămintă de protecție și spălați zonele expuse cu apă și săpun. Pătrunderea prafului în gură, în ochi sau depunerea lui pe piele poate facilita absorbția substanțelor chimice nocive.

⚠️ ATENȚIONARE: Când nu este utilizată, așezați unealta pe partea laterală, pe o suprafață stabilă, unde nu va genera pericole de împiedicare sau cădere. Unele unelte cu seturi de acumulatori de mari dimensiuni pot sta în poziție verticală pe setul de acumulatori, dar pot fi răsturnate cu ușurință.

- Eticheta de pe unealta dumneavoastră poate conține simbolurile de mai jos. Simbolurile și definițiile lor sunt următoarele:

V	volți	W	wați
Hz	hertzi		curent alternativ
min	minute		curent alternativ sau curent continuu
	curent continuu	no	turație în gol
	Construcție clasa I (cu împământare)		bornă de împământare
	Construcție clasa II (cu izolare dublă)		simbol de alertă privind siguranța
.../min	pe minut	RPM	rotații pe minut
IPM	impacturi pe minut	BPM	bătăi pe minut
A	amperi		

Instrucțiuni importante privind siguranța pentru toate seturile de acumulatori

Când comandați seturi de acumulatori de rezervă, rețineți că trebuie să specificați numărul de catalog și voltagul. Setul de acumulatori nu este complet încărcat din fabrică. Înainte de utilizarea setului de acumulatori și încărcătorului, citiți instrucțiunile

de mai jos privind siguranța. Apoi, urmați procedurile de încărcare evidențiate.

CITIȚI TOATE INSTRUCȚIUNILE

- Nu încărcați și nu utilizați setul de acumulatori în medii explozive, cum ar fi în prezența lichidelor, gazelor sau prafului inflamabil. Introducerea sau scoaterea setului de acumulatori din încărcător poate provoca aprinderea prafului sau gazelor.
- Nu forțați NICIODATĂ setul de acumulatori la introducerea în încărcător. NU modificați setul de acumulatori în niciun mod pentru a încăpea într-un încărcător incompatibil, deoarece setul de acumulatori se poate fisura și poate cauza vătămări corporale grave.
- Încărcați seturile de acumulatori numai în încărcătoare FACOM.
- NU le stropiți și nu le introduceți în apă sau alte lichide.
- Nu depozitați și nu utilizați unealta și setul de acumulatori în locuri în care temperatura poate atinge sau depăși 40°C (cum ar fi șoproane sau clădiri metalice în timpul verii).
- Pentru rezultate optime, asigurați-vă că setul de acumulatori este încărcat complet înainte de utilizare.

OBSERVAȚIE: Nu depozitați seturile de acumulatori într-o unealtă care are trăgaciul întrerupător blocat în poziția de funcționare. Nu blocați niciodată trăgaciul întrerupător cu bandă adezivă în poziția de funcționare („ON”).

⚠️ AVERTIZARE: Pericol de incendiu Nu încercați niciodată să deschideți setul de acumulatori, indiferent de motiv. În cazul în care carcasa setului de acumulatori este fisurată sau deteriorată, nu introduceți acumulatorii în încărcător. Nu striviți, nu scăpați și nu deteriorați setul de acumulatori. Nu utilizați un set de acumulatori sau un încărcător care a suferit un șoc puternic, a fost scăpat, călcat de mașină sau deteriorat în orice fel (de ex., perforat cu un cui, lovit cu un ciocan, călcat). Seturile de acumulatori deteriorate trebuie returnate centrului de service pentru reciclare.

⚠️ AVERTIZARE: Pericol de incendiu Nu depozitați și nu transportați acumulatorii astfel încât obiecte metalice să poată intra în contact cu bornele expuse ale acumulatorilor. De exemplu, nu așezați acumulatorii în șorțuri, buzunare, cutii de unelte, cutii de seturi de produse, sertare etc. împreună cu cuie, șuruburi, chei etc. Lăsați la întâmplare. Transportarea acumulatorilor poate cauza incendii dacă bornele acestora intră în contact în mod accidental cu materiale conductoare precum chei, mone-de, scule și alte articole de acest tip.

⚠️ ATENȚIONARE: Când nu este utilizată, așezați unealta pe partea laterală, pe o suprafață stabilă, unde nu va genera pericole de împiedicare sau cădere. Unele unelte cu seturi de acumulatori de mari dimensiuni pot sta în poziție verticală pe setul de acumulatori, dar pot fi răsturnate cu ușurință.

Instrucțiuni specifice privind siguranța pentru acumulatori cu litiu-ion (li-ion)

- **Nu incinerati setul de acumulatori, chiar dacă acesta este deteriorat grav sau este complet uzat.** Setul de acumulatori poate exploda în foc. Când seturile de acumulatori litiu-ion sunt arse, se generează vapori și materii toxice.
- **În cazul în care conținutul acumulatorului intră în contact cu pielea, spălați imediat zona afectată cu apă și săpun neutru.** În cazul în care lichidul din acumulator pătrunde în ochi, clătiți cu apă din abundență ochiul deschis timp de 15 minute sau până când iritația dispare. Dacă este necesar să consultați un medic, este util ca acesta să știe că electrolitul din acumulator este compus dintr-un amestec de carbonați organici lichizi și săruri de litiu.
- **Conținutul celulelor deschise ale acumulatorului poate provoca iritații respiratorii.** Trebuie să stați la aer curat. Dacă simptomele persistă, consultați un medic.

⚠️ AVERTIZARE: Pericol de arsuri Lichidul din acumulator poate fi inflamabil dacă este expus la scântei sau flăcări.

Instrucțiuni importante privind siguranța pentru toate încărcătoarele de acumulatori

PĂSTRAȚI ACESTE INSTRUCȚIUNI: Acest manual conține instrucțiuni importante privind siguranța și utilizarea, care se aplică în cazul încărcătoarelor de acumulatori.

- Înainte de utilizarea încărcătorului, citiți toate instrucțiunile și marcajele de atenționare de pe încărcător, setul de acumulatori și produsul cu care se utilizează setul de acumulatori.

⚠️ AVERTIZARE: Pericol de electrocutare Nu permiteți pătrunderea lichidelor în interiorul încărcătorului. Apare un pericol de electrocutare.

⚠️ ATENȚIONARE: Pericol de arsuri Pentru reducerea riscului de vătămare, încărcați numai acumulatori reincărcabili FACOM. Alte tipuri de acumulatori pot exploda, cauzând vătămări corporale și daune materiale.

⚠️ ATENȚIONARE: Copiii trebuie supravegheați, pentru a vă asigura că nu se joacă cu unealta.

NOTĂ: În anumite condiții, când încărcătorul este conectat la sursa de curent electric, acesta poate fi scurtcircuitat de materii străine. Materiile străine conductoare, cum ar fi praful rezultat în urma șlefuirii, așchiile metalice, vata minerală, folia de aluminiu și altele, precum și orice acumulare de particule metalice trebuie menținute la distanță de fantele încărcătorului. Deconectați întotdeauna încărcătorul de la sursa de curent electric când nu este introdus în locaș niciun set de acumulatori.

- Deconectați încărcătorul de la priză înainte de a încerca să-l curățați.
- NU încercați să încărcați setul de acumulatori cu alte încărcătoare decât cele indicate în acest manual. Încărcătorul și setul de acumulatori sunt concepute special pentru a funcționa împreună.
 - Aceste încărcătoare nu sunt destinate unei alte utilizări decât încărcarea acumulatorilor reîncărcabili FACOM. Orice alte utilizări pot duce la apariția riscului de incendiu, electrocutare sau șoc electric.
 - Nu expuneți încărcătorul la ploaie sau zăpadă.
 - Când deconectați încărcătorul, trageți de fișă, nu de cablul de alimentare. Acest lucru va reduce riscul de deteriorare a fișei și cablului electric de alimentare.
 - Asigurați-vă că acest cablu de alimentare este situat într-un loc în care nu se va călca pe el, nu se va împiedica nimeni de el și nu va putea fi deteriorat sau supus la șocuri.
 - Nu utilizați niciun cablu prelungitor decât dacă acest lucru este absolut necesar. Utilizarea unui cablu prelungitor nepotrivit poate duce la apariția riscului de incendiu, electrocutare sau șoc electric.
 - Când utilizați o nealță electrică în exterior, utilizați un cablu prelungitor adecvat pentru utilizare în exterior. Utilizarea unui cablu adecvat pentru utilizare în exterior reduce riscul de electrocutare.
 - Nu blocați fantele de ventilație ale încărcătorului. Fantele de ventilație sunt situate în partea de sus și în părțile laterale ale încărcătorului. Așezați încărcătorul la distanță față de orice sursă de căldură.
 - Nu utilizați încărcătorul cu cablul de alimentare sau fișa deteriorate – luați măsuri pentru înlocuirea lor imediată.
 - Nu utilizați încărcătorul dacă acesta a fost supus unui șoc puternic, a fost scăpat sau deteriorat în orice alt mod. Duceți-l la un centru de service autorizat.
 - Nu dezasamblați încărcătorul; duceți-l la un centru de service autorizat dacă sunt necesare lucrări de service sau reparații. Reasamblarea incorectă poate duce la apariția riscului de electrocutare, șoc electric sau incendiu.
 - În cazul în care cablul de alimentare este deteriorat, acesta trebuie înlocuit imediat de producător, agentul de service sau o persoană cu calificare similară, pentru prevenirea oricărui pericol.
 - Deconectați încărcătorul de la priză înainte de a încerca să-l curățați. Acest lucru va reduce riscul de electrocutare. Îndepărtarea setului de acumulatori nu va reduce acest risc.
 - Nu încercați NICIODATĂ să conectați două încărcătoare unul la celălalt.
 - Încărcătorul este conceput să funcționeze cu energie electrică standard de 230 V. Nu încercați să-l folosiți cu nicio altă tensiune. Acest lucru nu se aplică în cazul încărcătoarelor auto.

PĂSTRAȚI ACESTE INSTRUCȚIUNI

Încărcătoare

Pentru acest încărcător nu este necesară nicio reglare, fiind conceput pentru a fi cât mai ușor de utilizat.

Procedura de încărcare (Fig.1)

1. Conectați încărcătorul la o priză adecvată înainte de introducerea setului de acumulatori.
2. Introduceți setul de acumulatori (D) în încărcător, conform descrierii din Figura 1, asigurându-vă că acesta este complet introdus în încărcător. Indicatorul luminos roșu (de încărcare) va pălpâi continuu, indicând faptul că procesul de încărcare a început.
3. Finalizarea încărcării va fi semnalată de indicatorul luminos care rămâne aprins continuu. Setul de acumulatori este complet încărcat și poate fi folosit în acest moment sau poate fi lăsat în încărcător.

OBSERVAȚIE: Pentru a asigura funcționarea și durata de viață optimă a acumulatorilor Li-Ion, încărcați complet setul de acumulatori înainte de prima utilizare.



Funcționarea indicatorului luminos

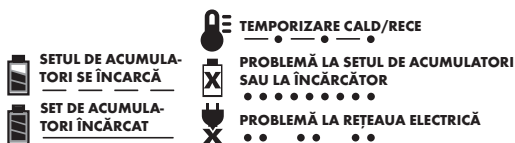

Indicatori de încărcare

Unele încărcătoare sunt concepute pentru a detecta anumite probleme care pot apărea la seturile de acumulatori. Problemele sunt indicate de indicatorul luminos care pâlpâie cu frecvență ridicată. Dacă acest lucru se întâmplă, reintroduceți setul de acumulatori în încărcător. Dacă problema persistă, încercați un alt set de acumulatori pentru a stabili dacă încărcătorul funcționează corect. Dacă noul set de acumulatori se încarcă corect, atunci setul inițial este defect și trebuie returnat unui centru de service sau unui centru de colectare pentru reciclare. Dacă la utilizarea noului set de acumulatori sunt indicate aceleași probleme ca în cazul primului set, luați măsuri pentru testarea încărcătorului la un centru de service autorizat.

Temporizarea cald/rece a setului de acumulatori

Unele încărcătoare au o funcție de temporizare a încărcării în cazul în care setul de acumulatori este cald sau rece: când încărcătorul detectează un acumulator cald, acesta inițiază imediat funcția Temporizare set acumulatori cald, suspendând încărcarea până când acumulatorul se răcește. După ce setul de acumulatori s-a răcit, încărcătorul trece automat în modul Încărcare set de acumulatori. Această funcție permite optimizarea duratei de viață a acumulatorilor. Când este în modul Temporizare set acumulatori cald/rece, indicatorul luminos roșu pâlpâie prelungit.

Lăsarea setului de acumulatori în încărcător

Încărcătorul și setul de acumulatori pot fi lăsate conectate când indicatorul luminos de încărcare indică „Set acumulatori încărcat”.

Set de acumulatori slab: Un set de acumulatori slab va continua să funcționeze, dar nu vă așteptați să dea același randament.

Set de acumulatori defect: Acest încărcător nu încarcă un set de acumulatori defect. Încărcătorul indică un set de acumulatori defect prin neapriinderea indicatorului luminos sau afișând mesajul Problemă set acumulatori sau încărcător.

Observație: Acest lucru poate indica o problemă a încărcătorului.

Problemă la rețeaua electrică

Unele încărcătoare au un indicator pentru mesajul „Problemă la rețeaua electrică”. Când indicatorul este utilizat cu unele surse de curent portabile, precum generatoare sau surse care transformă curentul continuu în curent alternativ, încărcătorul își poate suspenda temporar funcționarea, **indicatorul luminos roșu pâlpâind de două ori rapid, apoi făcând o pauză**. Acest lucru indică faptul că sursa de energie este epuizată.

Observatii importante privind încărcarea

1. Durata de viață și funcționarea optimă pot fi obținute dacă setul de acumulatori este încărcat la o temperatură a aerului între 18 și 24°C. NU încărcați setul de acumulatori la o temperatură a aerului sub +4,5°C, sau peste +40,5°C. Acest lucru este important, și va preveni deteriorarea gravă a setului de acumulatori.
2. Încărcătorul și setul de acumulatori se pot încălzi în timpul încărcării. Acest lucru este normal și nu indică o problemă. Pentru a facilita răcirea setului de acumulatori după utilizare, evitați așezarea încărcătorului sau setului de acumulatori într-un mediu cald, cum ar fi un șopron metalic sau o remorcă neizolată.
3. Dacă setul de acumulatori nu se încarcă corect:
 - a. Verificați funcționarea prizei de curent, conectând la aceasta o veioză sau un alt aparat;
 - b. Verificați priza de curent pentru a detecta dacă aceasta este conectată la un întrerupător care oprește curentul când stingeți lumina;
 - c. Mutăți încărcătorul și setul de acumulatori într-un loc în care temperatura mediului ambiant este de aproximativ 18-24°C;
 - d. Dacă problemele de încărcare persistă, duceți unealta, setul de acumulatori și încărcătorul la un centru de service local.
4. Setul de acumulatori trebuie reîncărcat când nu mai furnizează suficientă energie electrică pentru sarcini care erau realizate cu ușurință înainte. NU CONTINUAȚI să utilizați acumulatorii în aceste condiții. Urmați procedura de încărcare.

De asemenea, puteți încărca oricând doriți un set de acumulatori parțial utilizat, fără ca acest lucru să afecteze negativ setul de acumulatori.

5. Materialele străine conductoare, cum ar fi praful rezultat în urma șlefuirii, așchiile metalice, vata minerală, folia de aluminiu și altele, precum și orice acumulare de particule metalice trebuie menținute la distanță de fantele încărcătorului. Deconectați întotdeauna încărcătorul de la sursa de curent electric când nu este introdus în locaș niciun set de acumulatori. Deconectați încărcătorul de la priză înainte de a încerca să-l curățați.
6. Nu congelați și nu introduceți încărcătorul în apă sau alte lichide.

⚠️ AVERTIZARE: Pericol de electrocutare Nu permiteți pătrunderea lichidelor în interiorul încărcătorului. Apare un pericol de electrocutare.

⚠️ AVERTIZARE: Nu încercați niciodată să deschideți setul de acumulatori, indiferent de motiv. În cazul în care carcasa din plastic a setului de acumulatori se rupe sau se fisurează, returnați-o unui centru de service pentru a fi reciclată.

Instrucțiuni de siguranță suplimentare importante pentru toate seturile de acumulatori

Tip de acumulator

CL3.C10J & CL3.C10S funcționează cu seturi de acumulatori de 10.8 volți.

Acumulatorul CL3.BA1015 poate fi utilizat. Pentru mai multe informații, consultați datele tehnice.

Recomandări de depozitare

1. Cel mai bun loc de depozitare este unul răcoros și uscat, departe de lumina solară directă și de temperaturi foarte înalte sau foarte scăzute. Pentru a beneficia de o funcționare și o durată de viață optimă a acumulatorilor, depozitați seturile de acumulatori la temperatura camerei când nu sunt folosite.
2. Pentru depozitare pe termen lung cu rezultate optime, este recomandat să depozitați setul de acumulatori complet încărcat, scos din încărcător și pus într-un loc uscat și răcoros.

OBSERVAȚIE: Seturile de acumulatori nu trebuie depozitate descărcate complet. Setul de acumulatori va trebui reîncărcat înainte de utilizare.

Etichetele de pe încărcător și setul de acumulatori



Citiți manualul înainte de utilizare



Acumulatorul se încarcă



Acumulator încărcat



Temporizare încărcare cald/rece



Problemă cu acumulatorul sau încărcătorul



Problemă la rețeaua electrică



Nu testați cu obiecte conductoare



Nu încărcați pachetele de acumuloare deteriorate



A se utiliza numai cu seturi de acumulatori Facom. Alte seturi de acumulatori pot exploda, provocând vătămări personale și distrugerii de bunuri.



A nu se expune la apă.



Înlocuiți imediat cablurile defecte.



Încărcați numai la temperaturi situate între 4 °C și 40 °C.



Eliminați acumulatorul respectând regulamentele referitoare la protecția mediului înconjurător.



Nu incinerati setul de acumulatori.



Pentru încărcarea seturilor de acumulatori Li-Ion.



Pentru a afla durata de încărcare, consultați datele tehnice.



Nu mai pentru utilizare în spații interioare.

PĂSTRAȚI ACESTE INSTRUCȚIUNI PENTRU UTILIZARE ULTERIOARĂ

Descriere (Fig. 2)

AVERTIZARE: Nu modificați niciodată unealta electrică și nicio piesă a acesteia. Acest lucru poate duce la daune materiale sau vătămări corporale.

- | | | | |
|----|-------------------------------------|----|--------------------|
| A. | Trăgaci întrerupător | D. | Set de acumulatori |
| B. | Buton înainte/înapoi | E. | Lampă de lucru |
| C. | Buton de eliberare a acumulatorilor | F. | Cap de antrenare |
| | | G. | Mâner principal |

②

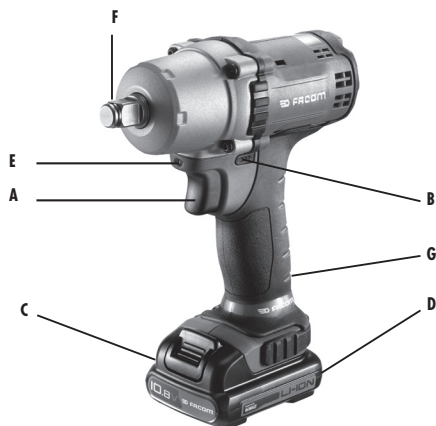

Domeniu de utilizare

Aceste chei de impact sunt destinate utilizării profesionale cu impact. Funcția de impact face această unealtă deosebit de utilă în cazul elementelor de fixare din metal.

NU utilizați în condiții de umezeală sau în prezența lichidelor sau gazelor inflamabile. Aceste chei de impact de mare putere sunt unelte electrice profesionale.

NU lăsați copiii să intre în contact cu unealta. În cazul în care unealta este utilizată de persoane neexperimentate, este necesară supravegherea acestora.

Acest produs nu este destinat utilizării de către persoane (inclusiv copii) cu abilități fizice, senzoriale sau mentale reduse, și nici utilizării în scopul dobândirii de experiență, cunoștințe și/sau competențe decât dacă persoanele respective sunt supravegheate de o persoană responsabilă pentru siguranța lor. Copiii nu trebuie lăsați niciodată nesupravegheați pentru a se juca cu acest produs.

Siguranta electrică

Motorul electric a fost conceput pentru un singur voltaj. Asigurați-vă întotdeauna că voltajul setului de acumulatori corespunde voltajului de pe plăcuța cu caracteristicile tehnice. De asemenea, asigurați-vă că voltajul încărcătorului corespunde cu cel de la rețeaua electrică.

Încărcătorul dumneavoastră FACOM este dublu-izolat, conform standardului EN 60335; în consecință, împământarea nu este necesară.



În cazul în care cablul de alimentare este deteriorat, acesta trebuie înlocuit cu un cablu special pregătit, disponibil prin rețeaua de service FACOM.

Înlocuirea fișei de rețea (numai pentru Regatul Unit și Irlanda)

Dacă este necesară montarea unei fișe de rețea:

- eliminați în siguranță la deșeuri vechea fișă;
- conectați conductorul maro la borna de fază din fișă;
- conectați conductorul albastru la borna de nul.

AVERTIZARE: Nu se va face nicio conexiune la borna de masă.

Urmați instrucțiunile de montaj furnizate, împreună cu o fișă de bună calitate. Siguranță fuzibilă recomandată: 3A.

Utilizarea unui cablu prelungitor

Nu trebuie utilizat un cablu prelungitor decât dacă acest lucru este absolut necesar. Utilizați un cablu prelungitor certificat, adecvat pentru sursa de curent a încărcătorului. Dimensiunea minimă a conductorului este 1 mm²; lungimea maximă este de 30 m.

Dacă utilizați un tambur de cablu, întotdeauna derulați complet cablul.

Funcționare

⚠️ AVERTIZARE: Respectați întotdeauna instrucțiunile de siguranță și reglementările aplicabile.

⚠️ AVERTIZARE: Pentru reducerea riscului de vătămare corporală gravă, așezați butonul înainte/înapoi în poziția de blocare, sau opriți unealta și deconectați setul de acumulatori înainte de a face orice reglaje sau de a îndepărta/instala dispozitive sau accesorii. O pornire accidentală poate provoca vătămări.

⚠️ AVERTIZARE: Utilizați numai seturi de acumulatori și încărcătoare FACOM.

Instalarea și scoaterea setului de acumulatori (Fig. 3)

OBSERVAȚIE: Asigurați-vă că setul de acumulatori este complet încărcat.

Pentru a instala setul de acumulatori (D) în mânerul uneltei, aliniați setul de acumulatori la șinele din mânerul uneltei și glisați setul în mâner până când este bine fixat, după care asigurați-vă că unealta nu este pornită.

Pentru scoaterea setului de acumulatori din unealtă, apăsați butonul de eliberare (C) și trageți ferm setul de acumulatori din mâner. Introduceți-l în încărcător conform descrierii din secțiunea referitoare la încărcător a acestui manual.



Trăgaci întrerupător cu viteză variabilă (Fig. 2)

Pentru pornirea uneltei, apăsați trăgaciul întrerupător (A). Pentru oprirea uneltei, eliberați trăgaciul întrerupător (A). Unealta dumneavoastră este prevăzută cu o frână. Capul de antrenare se oprește dacă trăgaciul întrerupător este eliberat complet. Trăgaciul întrerupător cu viteză variabilă vă permite să selectați viteza optimă pentru o anumită utilizare. Cu cât apăsați mai tare pe trăgaci, cu atât mai repede va funcționa unealta. Pentru o durată de viață maximă a uneltei, utilizați viteza variabilă numai pentru începerea executării găurilor sau în cazul elementelor de fixare.

OBSERVAȚIE: Utilizarea continuă în intervalul de viteze variabile nu este recomandată. Acest lucru poate deteriora trăgaciul, deci trebuie evitat.

Buton de comandă înainte/înapoi (Fig. 2)

Un buton de comandă înainte/înapoi (B) determină direcția uneltei și are rol de buton de blocare. Pentru a selecta rotirea înainte, eliberați trăgaciul întrerupător și apăsați butonul de comandă înainte/înapoi de pe partea dreaptă a uneltei. Pentru a selecta rotirea înapoi, apăsați butonul de comandă înainte/înapoi de pe partea stângă a uneltei. Poziția centrală a butonului de comandă blochează unealta în poziția OPRIT. La schimbarea poziției butonului de comandă, asigurați-vă că trăgaciul este eliberat.

OBSERVAȚIE: Când se utilizează unealta pentru prima dată după schimbarea sensului de rotație, este posibil să auziți un clic la pornire. Acest lucru este normal și nu indică o problemă.

Poziția corectă a mâinii (Fig. 2 și 4)

⚠️ AVERTIZARE: Pentru a reduce riscul de vătămare personală gravă, utilizați ÎNTOTDEAUNA poziția corectă a mâinii, conform ilustrațiilor.

⚠️ AVERTIZARE: Pentru a reduce riscul de vătămare personală gravă, țineți ÎNTOTDEAUNA bine de unealtă, pentru a anticipa orice reacție bruscă. Poziția corectă a mâinii înseamnă o mână pe mânerul principal (G).

Lampa de lucru (Fig. 2.5)

Deasupra trăgaciului întrerupător (A) se află o lampă de lucru (E). Lampa de lucru se activează când este apăsat trăgaciul întrerupător, și se va stinge automat după ce este eliberat trăgaciul întrerupător. Dacă trăgaciul întrerupător rămâne apăsat, lampa de lucru rămâne aprinsă.

OBSERVAȚIE: Lampa de lucru are rolul de a ilumina suprafața de lucru apropiată, și nu este destinată utilizării cu rol de lanternă.

Cap de antrenare cu inel de fixare (Fig. 2.6)

⚠️ AVERTIZARE: Utilizați numai capete de chei tubulare de impact. Capetele de chei tubulare fără impact se pot rupe și pot duce la situații periculoase. Inspectați capul de cheie tubulară înainte de utilizare, pentru a vă asigura că nu este fisurat.

Treceți butonul înainte/înapoi (B) în poziția de blocare (centru) sau scoateți setul de acumulatori înainte de schimbarea accesoriilor.

Pentru instalarea unui cap de cheie tubulară pe capul de antrenare cu inel de fixare, apăsați ferm capul de cheie tubulară pe capul de antrenare (F). Inelul de fixare (K) se comprimă pentru a permite capului de cheie tubulară să gliseze în poziție. După instalarea capului de cheie tubulară, inelul de fixare aplică presiune pentru a asigura fixarea acestuia.

Pentru scoaterea unui cap de cheie tubulară, apucați-l și trageți-l ferm în afară.

ATENȚIE: Înainte de utilizare, verificați capetele de antrenare și capsele de tip hog-ring. Elementele lipsă sau deteriorate trebuie înlocuite înainte de utilizare.

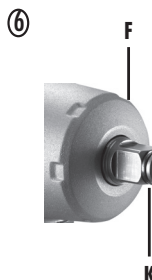

SPECIFICAȚII

Model	Antrenare	Curse pe minut	Cuplu maxim	Nivel de zgomot						Nivel de vibrații	
				Presiune dB(A)		Putere dB(A)		Presiune dB(C)		m/s ²	
	"		N.m	88	k*	99	k*	111	k*	11.1	k**
CL3.C10J	3/8	1900	200	88	3	99	3	111	3	11.1	3
CL3.C10S	1/2	1900	270	88	3	99	3	111	3	11.1	3

Model	Turație în gol	Greutate	Dimensiuni
	rot/min	kg	mm
CL3.C10J	1700	1.2	171 X 64 X 181
CL3.C10S	1700	1.2	171 X 64 X 181

* k = incertitudine de măsurare în dB

** k = incertitudine de măsurare în m/s²

⚠️ ATENȚIONARE: Asigurați-vă că elementul de fixare și/sau sistemul vor rezista la nivelul de cuplu generat de unealtă. Cuplul excesiv poate cauza rupere și posibilă vătămare corporală.

1. Așezați capul de cheie tubulară pe capul elementului de fixare. Mențineți unealta îndreptată spre elementul de fixare.
2. Apăsați întrerupătorul pentru a începe utilizarea. Verificați întotdeauna cuplul cu o cheie dinamometrică, deoarece cuplul de strângere este influențat de mulți factori, printre care cei de mai jos:
 - **Tensiune:** Tensiunea redusă, din cauza unui acumulator aproape descărcat, va reduce cuplul de strângere.
 - **Dimensiunea capului de cheie tubulară:** Utilizarea unui cap de cheie tubulară cu dimensiune incorectă va reduce cuplul de strângere.

- **Dimensiunea șurubului:** Pentru șuruburile cu diametru mai mare este necesar în general un cuplu mai mare. De asemenea, cuplul de strângere variază în funcție de lungime, clasă și coeficient de cuplu.
- **Șurub:** Asigurați-vă că fileturile nu conțin rugină sau alte resturi, pentru a permite un cuplu de strângere corect.
- **Material:** Tipul de material și finisaj al suprafeței afectează cuplul de strângere.
- **Timp de strângere:** Un timp de strângere prelungit generează un cuplu de strângere mai mare. Utilizarea unui timp de strângere mai mare decât cel recomandat poate cauza suprasolicitarea, deformarea sau deteriorarea elementelor de fixare.

Întreținerea

Uneala dumneavoastră electrică FACOM a fost concepută pentru o funcționare prelungită, cu o întreținere minimă. Funcționarea continuă la un nivel satisfăcător depinde de îngrijirea corespunzătoare și curățarea regulată a uneltei.

⚠️ AVERTIZARE: Pentru reducerea riscului de vătămare corporală gravă, așezați butonul înainte/înapoi în poziția de blocare sau opriți unealta și deconectați setul de acumulatori înainte de a face orice reglaje sau de a îndepărta/installa dispozitive sau accesorii.

Lubrifierea

Nu este necesară lubrifierea uneltei dumneavoastră electrice.

Curățarea

⚠️ AVERTIZARE: Nu utilizați niciodată solvenți sau alte substanțe chimice agresive pentru curățarea pieselor nemetalice ale uneltei. Aceste substanțe chimice pot deteriora materialele plastice utilizate în aceste piese nemetalice. Folosiți o lavetă umezită numai cu apă și săpun neutru. Nu permiteți pătrunderea lichidelor în unealtă; nu introduceți niciodată o parte a uneltei în lichid.

Instrucțiuni de curățare a încărcătorului

⚠️ AVERTIZARE: Pericol de electrocutare. Deconectați încărcătorul de la priză de curent alternativ înainte de a-l curăța. Murdăria și grăsimea pot fi îndepărtate de la exteriorul încărcătorului cu ajutorul unei lavete sau al unei perii nemetalice. Nu folosiți apă sau alte soluții de curățare.

Accesorii:

⚠️ AVERTIZARE: Deoarece nu au fost testate cu acest produs alte accesorii decât cele furnizate de FACOM, utilizarea acestora cu această unealtă ar putea fi periculoasă. Pentru reducerea riscului de vătămare corporală, utilizați cu acest produs numai accesorii recomandate de FACOM.

Consultați furnizorul pentru informații suplimentare cu privire la accesorii adecvate.

⚠️ AVERTIZARE: Utilizați numai accesorii de impact. Accesorii fără impact se pot rupe și pot duce la situații periculoase. Inspectați accesorii înainte de utilizare, pentru a vă asigura că nu sunt fisurate.

Reparații

Încărcătorul și setul de acumulatori nu pot fi reparați. În interiorul acestora nu există piese care să poată fi reparate. Pentru a asigura SIGURANȚA ÎN FUNCȚIONARE și FIABILITATEA produsului, operațiunile de reparare, întreținere și reglare (inclusiv examinarea și înlocuirea periei) trebuie efectuate de un centru de service autorizat de FACOM sau de către tehnicieni de service calificați. Utilizați întotdeauna piese de schimb originale.

Protecția mediului

ELIMINAREA ACESTUI ARTICOL

Stimate client,
Dacă, la un moment dat, intenționați să eliminați acest articol, vă rugăm să rețineți că multe dintre componentele sale sunt alcătuite din materiale valoroase, care pot fi reciclate. Nu îl aruncați la coșul de gunoi, ci consultați autoritățile locale în privința posibilităților de reciclare care există în regiunea dumneavoastră.





Colectarea separată a produsului uzat și ambalajului permite reciclarea și reutilizarea materialelor. Reutilizarea materialelor reciclate contribuie la prevenirea poluării mediului și reduce necesarul de materii prime.

Set de acumulatori reîncărcabili

Acest set de acumulatori cu durată mare de funcționare trebuie reîncărcat când nu mai furnizează suficientă energie electrică pentru sarcini care erau realizate cu ușurință înainte. La sfârșitul duratei de exploatare, eliminați-l în mod corespunzător și dând dovadă de grijă pentru mediu:

- Descărcați complet setul de acumulatori, apoi scoateți-l din unealtă.
- Celulele Li-Ion sunt reciclabile. Duceți-le la furnizorul dumneavoastră sau la un centru de reciclare local. Seturile de acumulatori colectate vor fi reciclate sau eliminate în mod corespunzător.



Servicii post-vânzare

- Pentru întrebări sau intervenții asupra mașinii, apălați telefonic distribuitorul dumneavoastră FACOM.

Garanție

Uneltele electrice FACOM beneficiază de o garanție de 24 de luni de la data achiziționării, care acoperă orice defect sau eroare de fabricație.

Accesorii și consumabilele, încărcătorul și acumulatorii FACOM beneficiază de garanția aplicată conform legii. Această garanție nu se aplică în următoarele cazuri: uzură normală, nerespectarea instrucțiunilor de utilizare și a recomandărilor privind siguranța, utilizarea neconvențională sau abuzivă a uneltei, suprasolicitarea uneltei, lipsa operațiilor de service sau întreținere, pătrunderea de corpuri străine, unelte dezasamblate sau modificate sau care prezintă urme de lovituri (crestături, fisuri sau carcasa rupte etc.), utilizarea de accesorii de calitate necorespunzătoare sau incompatibile. Pentru aplicarea garanției, furnizați: unealta și numărul de serie al acesteia precum și factura originală lizibilă și fără modificări, care conține denumirea produsului și data achiziționării.

Pentru condiții detaliate de aplicare a acestei garanții, apălați telefonic distribuitorul dumneavoastră.

DECLARAȚIE DE CONFORMITATE CE

NOI, FACOM S.A.S., 6/8 RUE GUSTAVE EIFFEL - BP 99 - 91 423 MORANGIS CEDEX FRANCE (FRANȚA), DECLARĂM PE PROPRIE RĂSPUNDERE CĂ PRODUSUL **CL3.C10J & CL3.C10S - SET CHEIE DE IMPACT DE 10.8 V - 3/8" & 1/2"**, MARCA FACOM

- RESPECTĂ PREVEDERILE DIRECTIVEI 2006/42/CE, EN60745-1, EN60745-2-2, REFERITOARE LA MAȘINI

- SE CONFORMEAZĂ DIRECTIVELOR 2004/108/EC, 2011/65/EU



E. MIN







20.04.2013

DIRECTORUL DEPARTAMENTULUI PENTRU CALITATE FACOM



Определения: Инструкции за безопасност

Определенията по-долу описват нивото на опасност за всяка сигнална дума. Моля, прочетете ръководството и обърнете внимание на тези символи.

-  **ОПАСНОСТ:** Показва непосредствена опасна ситуация, която, ако не бъде избягната, **ще** доведе до **смърт или сериозно нараняване**.
-  **ПРЕДУПРЕЖДЕНИЕ:** Показва потенциално опасна ситуация, която, ако не бъде избягната, **би могла** да доведе до **смърт или сериозно нараняване**.
-  **ВНИМАНИЕ:** Показва потенциално опасна ситуация, която, ако не бъде избягната, **може** да доведе до **леко или средно нараняване**.
- БЕЛЕЖКА:** Показва практика, **несвързана с телесно нараняване**, която, ако не бъде избягната, **може** да доведе до **повреждане на имущество**.
-  Обозначава опасност от електрически удар
-  Обозначава опасност от пожар
-  **ПРЕДУПРЕЖДЕНИЕ:** За намаляване на опасността от наранявания, прочетете ръководството за работа

Общи предупреждения за безопасна работа с инструмента

-  **ПРЕДУПРЕЖДЕНИЕ!** Прочетете всички предупреждения и инструкции. Неспазването на предупрежденията и инструкциите може да доведе до електрически удар, пожар и/или сериозно нараняване.

ЗАПАЗЕТЕ ВСИЧКИ ПРЕДУПРЕЖДЕНИЯ И ИНСТРУКЦИИ ЗА БЪДЕЩИ СПРАВКИ

В предупрежденията терминът „електрически инструмент“ се отнася за вашия инструмент, работещ с мрежово захранване (с кабел) или за електрически инструмент, работещ със захранване от батерия (безжичен).

1) Безопасност в работния участък

- a) **Поддържайте работния участък чист и добре осветен.** Работни участъци, които са тъмни или в безпорядък, са предпоставка за инциденти.
- b) **Не използвайте електрически инструменти в експлозивна атмосфера, например в присъствие на запалителни течности, газове или прах.** Електрическите инструменти създават искри, които могат да възпламенят атмосфера, съдържаща прах или пари.
- v) **По време на работа с инструмента дръжте надалеч деца или странични наблюдатели.** Отвлечането на вниманието може да предизвика загуба на контрол.

2) Електрическа безопасност

- a) **Щепселът на електрическия инструмент трябва да съответства на контакта. Никога не модифицирайте щепсела по никакъв начин. Не използвайте адаптерни щепсели със заземени електрически инструменти.** Немодифицираните щепсели и съответстващите им мрежови контакти ще намалят опасността от електрически удар.
- b) **Избягвайте контакт на тялото със заземени повърхности като тръби, радиатори и хладилници.** Ако тялото ви бъде заземено опасността от електрически удар се увеличава.
- v) **Не излагайте електрически инструменти на дъжд или въздействието на влага.** Вода, проникнала в електрическия инструмент, ще повиши опасността от електрически удар.
- г) **Използвайте правилно захранващия кабел. Никога не използвайте кабела за носене, дърпане или изключване на инструмента. Дръжте кабела далеч от топлина, масло, остри ръбове или подвижни части.** Повредените или оплетени кабели, повишават опасността от електрически удар.
- d) **При работа с електрически инструменти на открито, използвайте удължителен кабел, предназначен за работа на открито.** Използването на кабел, подходящ за работа на открито, намалява опасността от електрически удар.
- e) **Ако работата с електрически инструмент във влажна среда не може да се избегне, използвайте захранване с устройство за защита от утечка на ток към земя (RCD).** Използването на RCD устройство, намалява опасността от електрически удар.

3) Лична безопасност

- a) **При използване на електрически инструмент бъдете бдителни, внимавайте какво правите и работете практично и разумно. Не използвайте електрически инструмент, когато сте уморени или под влиянието на опиати, алкохол или лекарства.** Моментна загуба на внимание, по време на работа с електрически инструменти, може да доведе до сериозни телесни наранявания.
- b) **Използвайте лично защитно оборудване. Винаги използвайте защитни средства за очите.**

Защитно оборудване като маска против прах, обувки, обезопасени срещу подхлъзване, каска или защита на ушите, използвано в подходящи условия, ще намали опасността от телесни наранявания.

- в) **Предотвратете неволно включване на инструмента.** Преди да свържете захранващия кабел към мрежата и/или да поставите батерията, да повдигате или пренасяте инструмента, проверете дали пусковият превключвател е в изключено положение. Носенето на електрически инструменти с пръст върху пусковия превключвател или включване към захранването на инструменти с включен пусков превключвател, е предпоставка за инциденти.
 - г) **Преди включване на инструмента свалете всякакви регулиращи клинове или гаечни ключове.** Гаечен ключ или регулиращ клин/шпонка, прикрепени към въртящата се част на електрическия инструмент, може да предизвикат телесно нараняване.
 - д) **Не се пресягайте.** Поддържайте във всеки един момент правилна опора върху краката и баланс. Това позволява по-добър контрол върху електрическия инструмент в неочаквани ситуации.
 - е) **Носете подходящо облекло.** Не носете разкопчани или свободни дрехи или висящи бижута. Дръжте косите, облеклото и ръкавиците далеч от всички подвижни части. Свободното облекло, висящи бижута или дълги коси, могат да бъдат захванати от подвижни части.
 - ж) **Ако са предвидени устройства за отвеждане и събиране на прах, проверете дали тези устройства са свързани и използвани правилно.** Използването на средства за събиране на прах могат да намалят опасностите, свързани със запарена среда.
- 4) Експлоатация и грижи за електрически инструмент**
- а) **Не подлагайте електрически инструмент на прекомерно натоварване. Използвайте електрически инструмент, подходящ за вашето приложение.** Подходящият инструмент ще свърши работата по-добре и безопасно, ако работите със скоростта, за която е предназначен.
 - б) **Не използвайте електрическия инструмент, ако пусковият превключвател не може да го включва и изключва.** Всеки инструмент, който не може да бъде управляван с превключвателя, е опасен и трябва да се ремонтира.
 - в) **Преди извършване на всякакви регулировки, смяна на принадлежности или съхраняване на електрическия инструмент, изключете щепсела от захранващия контакт и/или извадете батерията.** Тази превантивна мярка за безопасност ще намали опасността от неволно включване на инструмента.
 - г) **Когато не ги използвате съхранявайте електрическите инструменти далеч от досега на деца и не допускате да работят с него лица, непознати с инструмента или инструкциите за експлоатация.** Електрическите инструменти са опасни в ръцете на необучени потребители.
 - д) **Поддръжка на електрическите инструменти.** Проверете за неправилна центровка или свързване на движещи се части, счупени компоненти и всякакви други състояния, които се отразяват върху функционирането на инструмента. Ако съществуват повреди, електрическият инструмент трябва да бъде ремонтиран преди да бъде използван. Повечето от инцидентите са предизвикани от неправилно поддържани инструменти.
 - е) **Поддържайте режещите инструменти подострени и чисти.** Правилно поддържаните инструменти за рязане с остри режещи остриета е по-малко вероятно да закланят и са по-лесни за управление.
 - ж) **Използвайте електрическият инструмент, принадлежностите, неговите крайници и пр. в съответствие с настоящите инструкции, като отчетете работните условия и изпълняваната работа.** Използването на електрическият инструмент за операции, различни от тези, за които е предназначен, може да доведе до опасни ситуации.
- 5) Експлоатация и грижи за електрически инструмент с батерии**
- а) **Презареждайте само със зарядното устройство, специфицирано от производителя.** Зарядно устройство, подходящо за един тип акумулаторна батерия, може да създаде опасност от пожар, ако се използва с акумулаторна батерия от друг вид.
 - б) **Използвайте електрическите инструменти само със специално посочените акумулаторни батерии.** Употребата на всякакъв друг вид акумулаторни батерии може да създаде опасност от нараняване и пожар.
 - в) **Когато акумулаторната батерия не е в употреба, тя трябва да се държи далеч от контакт с други метални обекти като кламери, монети, ключове, пирони, винтове или други малки метални предмети, които биха могли да предизвикат късо съединение между полюсите на батерията.** Съвръзване на късо на полюсите на батерията може да предизвика изгаряния или пожар.
 - г) **При неправилна употреба, от батерията може да изтече течност; да се избягва контакт с нея. При неволен контакт, мястото да се измие с вода. Ако течността влезе в контакт сочите, в допълнение да се потърси медицинска помощ.** Течността, изтекла от батерията, може да предизвика дразнене или изгаряния.
- 6) Сервизно обслужване**
- а) **Сервизното обслужване на вашия електрически инструмент трябва да се извършва само от квалифициран персонал, използващ идентични резервни части.** Това е гаранция за поддръжка на нивото на безопасност на вашия електрически инструмент.

Допълнителни специфични правила за безопасност

- **При извършване на операции, при които скобата за стягане може да влезе в контакт със скрити проводници, дръжте електрическия инструмент само за изолираните повърхности, предвидени за хващане.** Скоби за стягане, които са в контакт с проводник под напрежение, могат да поставят под напрежение всички открити метални части на инструмент и да предизвикат електрически удар върху оператора.

- Използвайте скоби или друг практичен начин за опора на обработвания детайл към стабилна платформа. Придържането на работния детайл с ръка или притиснат към тялото, не е стабилно и може да доведе до загуба на контрол.
- Да се носят предпазни очила или други защитни средства за очите. Операции свързани с ударно действие и пробиване могат да предизвикат отделяне на летящи отломки. Летящите отломки са в състояние да причинят трайно увреждане на очите.
- По време на работа сверелата, накрайниците и инструментите се нагорещават. Да се носят ръкавици при допир с тях.
- Вентилационните отвори за въздух, често закриват движещите се части, което трябва да се избягва. Свободното облекло, висящи бижута или дълги коси, могат да бъдат захванати от подвижни части.

Остатъчни рискове

Независимо от прилагането на подходящи наредби и използването на устройства за безопасност, определени остатъчни рискове не могат да бъдат избягнати. Те са:

- Влошаване на слуха.
- Опасност от телесно нараняване, причинено от летящи отломки;
- Опасност от изгаряния при допир с нагорещени принадлежности по време на работа.
- Опасност от телесно нараняване, причинено от продължителна работа;

⚠ ПРЕДУПРЕЖДЕНИЕ: ВИНАГИ носете предпазни очила. Ежедневните очила НЕ могат да служат като очила за безопасност. При прашни операции за рязане използвайте защитна маска за лицето или прах. **ВИНАГИ ИЗПОЛЗВАЙТЕ СЕРТИФИЦИРАНО ОБОРУДВАНЕ ЗА БЕЗОПАСНОСТ.**

⚠ ПРЕДУПРЕЖДЕНИЕ: В някои случаи прахът, възникващ при операции, свързани с шлифване с шкурка, шлайфане, пробиване и други строителни дейности, съдържа химически реагенти, за които е известно, че причиняват рак, родови дефекти или други репродуктивни увреждания. Примери за такива химически реагенти са:

- олово от бои на оловна основа;
- кристален силиций от тухли, цимент и други зидарски продукти и
- арсен и хром от химично обработени дървесни трупи (ССА).

Вашият риск от експозиция към тези материали варира в зависимост от това колко често извършвате този тип работа. За намаляване на експозицията на тези химични реагенти: работете в добре проветрени помещения и с одобрено защитно оборудване, като маски против прах, специално предназначени да филтрират микроскопични частици.

- Избягвайте продължителен контакт с прах от шлифване с шкурка, шлайфане, пробиване и други строителни дейности. Носете защитно облекло и измийте частите, изложени на експозиция, със сапун и вода. Навлизане на прах в устата, очите или отлагане върху кожата, може да спомогне за абсорбиране на опасни химични реагенти.

⚠ ВНИМАНИЕ: Когато не го използвате, поставете инструмента странично върху стабилна повърхност, където той няма да предизвика опасност от препъване или падане. Някои инструменти с големи батерии, могат да стоят изправени, опрени върху батерията си, но могат лесно да бъдат бутнати и да паднат.

- Етикетът върху вашия инструмент може да съдържа следните символи. Символите и техните дефиниции са както следва:

V	волта	W	вата
Hz	херца		променлив ток
min	минути		променлив или прав ток
	прав ток	no	скорост без товар
	Конструкция Клас I (заземена)		клема за заземяване
	Конструкция Клас II (двойно изолирана)		символ за предупреждение за безопасност
.../min	за минута	RPM	обороти за минута
IPM	удари в минута	BPM	импулси за минута
A	ампери		

Важни инструкции за безопасност за всички акумулаторни батерии

При заявка на резервни батерии, не забравяйте да включите каталожния номер и напрежение. Извадената от опаковката акумулаторна батерия не е напълно заредена. Преди да използвате акумулаторната батерия, прочетете инструкциите за безопасност по-долу. След това следвайте посочените инструкции за зареждане.

ПРОЧЕТЕТЕ ВСИЧКИ ИНСТРУКЦИИ

- **Не зареждайте или използвайте акумулаторната батерия в експлозивна атмосфера, например в присъствие на запалителни течности, газове или прах.** Поставянето или изваждането на акумулаторната батерия от зарядното устройство може да възпламени атмосфера, съдържаща прах или пари.
- **НИКОГА не вкарвайте насила батерията в зарядното устройство. НЕ модифицирайте акумулаторната батерия по никакъв начин, така че да влезе в несъвместимо устройство, тъй като корпусът на батерията може да се пропука и да предизвика сериозни телесни наранявания.** Консултирайте се с таблицата в края на настоящото ръководство за съвместимостта на акумулаторните батерии и зарядните устройства.
- Зареждайте акумулаторните батерии единствено в зарядни устройства FACOM.
- **НЕ пръскайте или потапяйте във вода или други течности.**
- **Не съхранявайте или използвайте електрически инструмент или акумулаторната батерия в места, където температурата може да достигне или надвиши 40 °C (105 °F) (като външни навеси или метални помещения през лятото).**
- За най-добри резултати проверете, дали акумулаторната батерия е напълно заредена преди работа.

ЗАБЕЛЕЖКА: Не съхранявайте акумулаторните батерии в инструмента, когато пусковият превключвател е заключен във включено положение. Никога не залепвайте с лепенка пусковия превключвател във включено (ON) положение.

⚠ ПРЕДУПРЕЖДЕНИЕ: Опасност от пожар. Никога не се опитвайте да отваряте акумулаторната батерия по каквато и да било причина. Ако акумулаторната батерия е спукана или повредена, не я поставяйте в зарядно устройство. Не чупете, изпускате или повреждайте акумулаторната батерия. Не използвайте батерия или зарядно устройство, претърпели силен удар, изпускане, прегазване или са повредени по някакъв начин (напр. пробити с пирон, ударен с чук, върху тях е стъпвано и пр.). Повредените акумулаторни батерии трябва да се върнат на сервизния център за рециклиране.

⚠ ПРЕДУПРЕЖДЕНИЕ: Опасност от пожар. Не съхранявайте или носете батериите, така че метални обекти да могат да влязат в контакт с оголените полюси на батерията. Например, не поставяйте батерията в престилки, джобове, кутии за инструменти, чекмеджета и др., в които има свободно движещи се пирони, винтове, ключове и пр. **Транспортирането на батериите може да предизвика възникване на пожар, ако полюсите на батерията влязат в неволен контакт с проводими материали като ключове, монети, ръчни инструменти и други подобни.**

⚠ ВНИМАНИЕ: Когато не го използвате, поставете инструмента странично върху стабилна повърхност, където той няма да предизвика опасност от препъване или падане. Някои инструменти с големи батерии, могат да стоят изправени, опрени върху батерията си, но могат лесно да бъдат бутнати и да паднат.

Специфични инструкции за безопасност за литиево-йонни (li-ion) акумулаторни батерии

- **Не изгаряйте акумулаторната батерия, дори ако същата е силно повредена или напълно изразходвана.** В огън акумулаторната батерия може да експлодира. При изгаряне на литиево-йонна батерия се отделят токсични димове и материали.
- **Ако съдържанието на батерията влезе в контакт с кожата, незабавно измийте участъка с мек сапун и вода.** Ако течност от батерията попадне в очите, изплакнете отворените очи в продължение на 15 минути с вода, или докато дразненето спре. При необходимост от медицинска помощ, е необходимо да знаете, че електролита на батерията съдържа смес от течни органични карбонати и литиеви соли.
- **Съдържанието на отворените клетки на батерията може да предизвика дразнене на дихателните пътища.** Осигурете свеж въздух. Ако симптомите продължат, потърсете медицинска помощ.

⚠ ПРЕДУПРЕЖДЕНИЕ: Опасност от изгаряне. Течността в батерията може да се запали, ако бъде изложена на огън или искри.

Важни инструкции за безопасност за всички зарядни устройства за акумулаторни батерии

ЗАПАЗЕТЕ ТЕЗИ ИНСТРУКЦИИ: Ръководството съдържа важни инструкции за безопасността и работата със зарядни устройства.

- Преди да използвате зарядното устройство, прочетете всички инструкции и предупредителни маркировки върху устройството, акумулаторната батерия и продукта, използващ батерията.

⚠ ПРЕДУПРЕЖДЕНИЕ: Опасност от електрически удар. Не допускайте проникване на течност във вътрешността на зарядното устройство. Възможно е това да предизвика електрически удар.

⚠ ВНИМАНИЕ: Опасност от изгаряне. За намаляване на опасността от наранявания, зареждайте само акумулаторни батерии FACOM. Другите типове батерии могат да експлодират, причинявайки телесни наранявания и щети.

⚠ ВНИМАНИЕ: Осигурете надзор на децата, за да сте сигурни, че те няма да играят с уреда.

БЕЛЕЖКА: При определени условия, когато зарядното устройство е свързано към мрежовото захранване, то може да бъде свързано накъсо от някакъв чужд материал. Не трябва да се допуска натрупване в кухините на зарядното устройство на чужди материали от проводимо естество, като, без да е ограничено, шлифовъчен прах, метални стърготини, стоманена вълна, алуминиево фолио или всякакво наслояване на метални частици. Винаги изключвайте зарядното устройство от мрежовото захранване, когато в гнездото няма поставена батерия. Изключвайте зарядното устройство преди да го почиствате.

- **НЕ предприемайте опити да зареждате акумулаторната батерия с всякакви други зарядни устройства, освен посочените в това ръководство.** Зарядното устройство и акумулаторната батерия са специално предназначени за съвместна експлоатация.
- **Тези зарядни устройства не са предназначени за друга употреба освен за зареждане на акумулаторни батерии FACOM.** Всякаква друга употреба може да създаде опасност от пожар, електрически удар или смърт от електрически ток.
- **Не излагайте зарядното устройство на дъжд или сняг.**
- **При изключване на зарядното устройство, издърпвайте щепсела, а не кабела.** Това ще намали опасността от повреждане на щепсела и кабела.
- **Уверете се, че кабелът е прекаран така че върху него не се стъпва, няма да предизвика препъване, или да бъде изложен по друг начин на нараняване или прекомерно опъване.**
- **Не използвайте удължителни кабели, освен ако това не е абсолютно наложително.** Употребата на неподходящ удължителен кабел може да създаде опасност от пожар, електрически удар или смърт от електрически ток.
- **При работа с електрически инструменти на открито, използвайте удължителен кабел, предназначен за работа на открито.** Използването на кабел, подходящ за работа на открито, намалява опасността от електрически удар.
- **Не блокирайте вентилационните отвори на зарядното устройство. Вентилационните отвори са разположени отгоре и от страни на зарядното устройство.** Поставете зарядното устройство на място, далеч от източници на топлина.
- **Не използвайте зарядно устройство с повреден кабел или щепсел – те трябва незабавно да се заменят.**
- **Не използвайте зарядно устройство, което е претърпяло силен удар, било е изпускано и е повредено по някакъв друг начин.** Предайте го за ремонт в упълномощен сервизен център.
- **Не разглобявайте зарядното устройство; при необходимост от ремонт го предайте в упълномощен сервизен център.** Неправилно сглобяване може да създаде опасност от пожар, електрически удар или смърт от електрически ток.
- За да се предотвратят евентуални опасности в случай на повреден захранващ кабел, той трябва незабавно да се замени от производителя, негов сервизен агент или лице с подходяща квалификация.
- **Изключете зарядното устройство от захранването преди да пристъпите към почистване.** Това ще елиминира опасността от електрически удар. Изваждането на акумулаторната батерия не намалява опасността.
- **НИКОГА не се опитвайте да свързвате две зарядни устройства заедно.**
- **Зарядното устройство е предвидено да работи със стандартно битово напрежение от 230V. Не се опитвайте да го използвате с друго напрежение.** Това не се отнася за зарядно устройство, захранвано от електрическата система на превозно средство.

ЗАПАЗЕТЕ ТЕЗИ ИНСТРУКЦИИ

Зарядни устройства

Това зарядно устройство не изисква настройки и е предназначено за максимално улеснена работа.

Процедура за зареждане (Фиг.1)

1. Преди да поставите акумулаторната батерия включете зарядното устройство в подходящ контакт.
2. Поставете акумулаторната батерия (D) в зарядното устройство. Както е показано на Фигура 1, като се уверите, че батерията е вкарана докрай в устройството. Червеният (зареждане) светоиндикатор ще мига непрекъснато, като индикация, че е започнал процес на зареждане.
3. Завършването на процеса на зареждане се обозначава с непрекъснато светене на червения светоиндикатор. При това акумулаторната батерия е заредена и може да бъде използвана или оставена в зарядното устройство.

ЗАБЕЛЕЖКА: За осигуряване на максимален капацитет и експлоатационен живот на литиево-йонните батерии, заредете напълно акумулаторната батерия, преди да я използвате за първи път.

①



Функциониране на светоиндикатора



Индикатори за зареждане

Някои зарядни устройства са предназначени да установяват определени проблеми, които могат да възникнат с акумулаторните батерии. Проблемите се обозначават със светоиндикатор примигващ с висока честота. Ако това се случи, извадете и отново поставете батерията в зарядното устройство. Ако проблемът не бъде отстранен, опитайте с различна батерия, за да установите дали зарядното устройство е ОК. Ако новата батерия се зарежда нормално, то първата батерия е повредена и трябва да бъде върната в сервизен център или друг пункт за рециклиране. Ако и новата акумулаторна батерия показва същата индикация за възникнал проблем, проверете зарядното устройство в упълномощен сервизен център.

Отложено зареждане за нагорещена/студена батерия

Някои зарядни устройства разполагат с функция Отложено зареждане за нагорещена/студена батерия: когато зарядното устройство установи, че батерията е нагорещена, то автоматично стартира функцията за отложено зареждане, докато батерията не се охлади. След като батерията изстине, зарядното устройство автоматично превключва в режим на зареждане. Тази функция осигурява максимален експлоатационен живот на акумулаторната батерия. В режим на отложено зареждане за нагорещена/студена батерия червеният светоиндикатор примигва на продължителни интервали.

Оставяне на акумулаторната батерия в зарядното устройство

Зарядното устройство и акумулаторната батерия могат да останат свързани, когато светоиндикаторът показва, че батерията е заредена.

Отслабнали акумулаторни батерии: Отслабналите акумулаторни батерии продължават да функционират, но от не може да се очаква пълноценна работа.

Повредени акумулаторни батерии: Това зарядно устройство не може да зарежда повредени акумулаторни батерии. Зарядното устройство подава индикация за повредена батерия като или отказва да светне или показва проблем с батерията, например, из зарядното устройство.

Забележка: Това може да означава и проблем със зарядното устройство.

Проблем със захранващата линия

Някои зарядни устройства са съоръжени с индикатор за проблем със захранването (Problem Powerline). Когато зарядното устройство се използва с някои преносими източници на захранване, например генератори или източници, преобразуващи прав в променлив ток, зарядното устройство може временно да прекрати работата си, като при това червеният светоиндикатор примигва два пъти бързо, последвано от пауза. Това е индикация, че източникът на захранване е извън ограниченията.

Важни забележки при зареждане

1. Най-дълъг експлоатационен живот и производителност се постигат, когато акумулаторната батерия се зарежда при температура на въздуха между 18 –24 °C (65 °F и 75 °F). НЕ зареждайте акумулаторна батерия при температура на въздуха под +4,5 °C (+40 °F) или над +40,5 °C (+105 °F). Това е важно и ще предотврати сериозно увреждане на акумулаторната батерия.
2. По време на зареждане зарядното устройство и акумулаторната батерия могат да бъдат топли на допир. Това е нормално състояние и не е индикация за проблем. За по-лесно охлаждане на акумулаторната батерия след употреба, избягвайте да разполагате зарядното устройство или батерията в топла среда, например, метален навес или в неизолирано ремарке.
3. Ако акумулаторната батерия не се зарежда правилно:
 - а. Проверете функционирането на захранващия контакт като включите в него лампа или друг уред.
 - б. Проверете дали контактът не е включен към ключ за осветление, който го изключва, заедно с изключване на осветлението.
 - в. Преместете акумулаторната батерия и зарядното устройство на място, където окръжаващата температура е приблизително 18–24 °C (65 °F–75 °F);
 - г. Ако проблемът със зареждането не бъде отстранен, занесете инструмента, зарядното устройство и акумулаторната батерия в местния сервизен център.

- Акумулаторната батерия трябва да се презарежда, когато не е в състояние да осигури необходимото захранване за извършване на задачи, извършвани с лекота по-рано. НЕ ПРОДЪЛЖАВАЙТЕ да използвате батерията в такива случаи. Следвайте инструкциите за зареждане. Когато желаете е възможно да зареждате и частично използвана акумулаторна батерия, без неблагоприятен ефект върху нея.
- Не трябва да се допуска натрупване в кухините на зарядното устройство на чужди материали от проводимо естество, като, без да е ограничено, шлифовъчен прах, метални стърготини, стоманена вълна, алуминиево фолио или всякакво наслояване на метални частици. Винаги изключвайте зарядното устройство от мрежовото захранване, когато в гнездото няма поставена батерия. Изключвайте зарядното устройство преди да го почистите.
- Не допускайте замръзване на зарядното устройство или потапяне във вода или други течности.

⚠ ПРЕДУПРЕЖДЕНИЕ: Опасност от електрически удар. Не допускайте проникване на течност във вътрешността на зарядното устройство. Възможно е това да предизвика електрически удар.

⚠ ПРЕДУПРЕЖДЕНИЕ: Никога не се опитвайте да отваряте акумулаторната батерия по каквато и да било причина. Ако пластмасовия корпус на акумулаторната батерия се счупи или пропука, върнете батерията в сервизен център за рециклиране.

Допълнителни важни инструкции за безопасност за всички акумулаторни батерии

Тип батерия

CL3.C10J & CL3.C10S работят с 10.8 V акумулаторна батерия.

Могат да се използват акумулаторът батерии CL3.BA1015. Виж техническите характеристики за допълнителна информация.

Препоръки за съхранение

- Най-доброто място за съхранение е хладно и сухо, защитено от пряка слънчева светлина, прекомерна топлина или студ. За оптимална производителност и експлоатационен живот, съхранявайте неизползваните батерии при стайна температура.
- За продължително съхранение, за оптимални резултати, се препоръчва съхраняване на напълно заредената акумулаторна батерия на хладно, сухо място, извадена от зарядното устройство.

ЗАБЕЛЕЖКА: Акумулаторните батерии не трябва да се съхраняват напълно изтощени. Преди употреба акумулаторната батерията трябва да се презареди.

Етикети върху зарядното устройство и акумулаторната батерия



Преди употреба прочетете ръководството с инструкции



Батерията се зарежда



Батерията е заредена



Забавяне заради гореща/студена батерия



Проблем с батерията или зарядното



Проблем със захранването



Да не се замерва с проводящи обекти



Да не се зареждат повредени акумулаторни батерии



Използвайте само акумулаторни батерии **Facom**.



Други акумулаторни батерии могат да експлодират, причинявайки телесни наранявания и щети.



Не излагайте на въздействие на вода.



Незабавно заменете повредени захранващи кабели.



Зареждайте само при температури между **4°C** и **40°C**.



Изхвърляйте батерията с необходимото внимание за опазването на околната среда.



Не изгаряйте акумулаторната батерия.



Зарежда литиево-йонни акумулаторни батерии.



За времето на зареждане виж Технически характеристики.



Само за употреба на закрито.

ЗАПАЗЕТЕ ИНСТРУКЦИИТЕ ЗА БЪДЕЩА УПОТРЕБА

Описание (Фиг. 2)

⚠ ПРЕДУПРЕЖДЕНИЕ: Никога не модифицирайте електрическия инструмент или някаква негова част. Възможно е това да доведе до нараняване или повреда.

A.	Пусков превключвател	D.	Батерия
B.	Бутон напред/назад	E.	Работна светлина
C.	Бутон за освобождаване на батерията	F.	Водещ вал
		G.	Основна дръжка

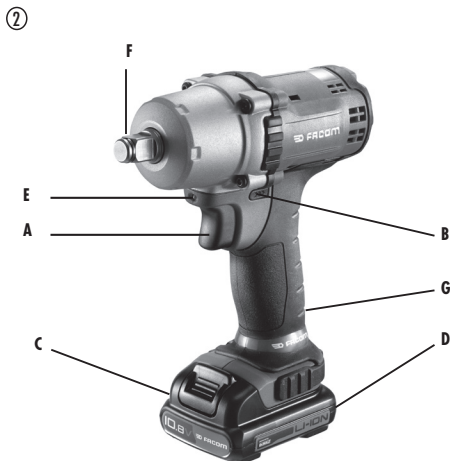

Предназначение

Електрическите ключове с ударно действие са предназначени за професионална работа. Функцията за ударно действие прави този инструмент особено подходящ за метални крепежни елементи.

НЕ използвайте във влажна среда или в присъствие на запалими течности или газове. Тези електрически ключове с ударно действие са професионални електрически инструменти, предназначени за интензивна експлоатация.

НЕ допускате контакт на деца с инструмента. Осигурете надзор, когато с инструмента работи неопитен оператор.

Този продукт не е предназначен за употреба от лица (включително деца), страдащи от намалени физически, сензорни или умствени способности, както и от лица без опит и/или с недостатъчни познания или умения, освен ако това не се извършва под надзора на лице, отговорно за тяхната безопасност. Никога не оставяйте сами деца да играят с този продукт.

Електрическа безопасност

Предвидено е електромоторът да работи само при едно напрежение. Винаги проверявайте дали напрежението на акумулаторната батерия отговаря на напрежението посочено върху табелката с технически данни. Винаги проверявайте дали напрежението на вашето зарядно устройство съответства на напрежението в захранващата мрежа.

Вашето зарядно устройство FACOM е двойно изолирано в съответствие с изискванията на EN 60335; поради което не се нуждае от заземяване.

Ако захранващият кабел бъде повреден, той трябва да се замени със специално подготвен кабел, доставян през сервизната организация на FACOM.

Замяна на мрежовия щепсел (само за Обединено кралство, Великобритания и Ирландия)

При необходимост от свързване на нов мрежов щепсел:

- Изхвърлете стария щепсел по подходящ безопасен начин.
- Свържете кафявият проводник към клемата под напрежение на щепсела.
- Свържете синия проводник към неутралната клемата.

⚠ ПРЕДУПРЕЖДЕНИЕ: Не трябва да се извършва свързване на заземителната клемата.



Спазвайте инструкциите за свързване, предоставяни с качествените щепсели. Препоръчителен стопяем предпазител: 3A.

Използване на удължителен кабел

Удължителен кабел не трябва да се използва, освен ако това не е абсолютно необходимо. Използвайте одобрен удължителен кабел, подходящ за мощността на вашето зарядно устройство. Минималното сечение на проводника е 1 мм², а максималната му дължина е 30 м.

При използване на кабелна макара, развийте кабела докрай.

Работа

-  **ПРЕДУПРЕЖДЕНИЕ:** Винаги спазвайте инструкциите за безопасност и приложимите разпоредби.
-  **ПРЕДУПРЕЖДЕНИЕ:** За намаляване на опасността от сериозно телесно нараняване, преди да извършвате каквито и да било настройки или да деинсталирате/инсталирате приспособления или принадлежности, поставете бутона за движение напред/назад в блокирано положение или изключете инструмента и извадете акумулаторната батерия. Неволното стартиране може да предизвика нараняване.
-  **ПРЕДУПРЕЖДЕНИЕ:** Използвайте само акумулаторни батерии и зарядни устройства FACOM.

Поставяне и изваждане на акумулаторната батерия (Фиг. 3)

ЗАБЕЛЕЖКА: Уверете се, че акумулаторната батерия е напълно заредена.

За да инсталирате акумулаторната батерия (D) в ръкохватката на инструмента, подравнете батерията с лайсните във вътрешността на ръкохватката и я плъзнете докрай в нея, докато батерията е здраво фиксирана в инструмента и проверете дали се е заключила.

За изваждане на акумулаторната батерия от инструмента, натиснете бутона за освобождаване (C) и издърпайте изцяло батерията от ръкохватката. Поставете батерията в зарядното устройство, както бе описано в раздела за устройството от настоящото ръководство.



Пусков превключвател с променлива скорост (Фиг. 2)

За включване на инструмента, стиснете пусковия превключвател (A). За изключване на инструмента, отпуснете пусковия превключвател. Вашият инструмент е съоръжен със спирачка. При пълно отпускане на спусъка водещият вал ще спре. Превключвателят с променлива скорост позволява избор на най-подходяща скорост за конкретно приложение. Колкото повече стискате спусъка, толкова по-бързо ще работи инструментът. За максимален експлоатационен живот на инструмента използвайте променлива скорост само за началото на пробиване на отвори или затягане на крепежни елементи.

ЗАБЕЛЕЖКА: Не се препоръчва постоянното използване на диапазона от променливи скорости. Това може да доведе до повреждане на превключвателя и трябва да се избягва.

Бутон за управление на посоката напред/назад (Фиг. 2)

Бутонът за управление напред/назад (B) определя посоката на въртене на инструмента и в същото време служи като бутон за блокиране. За избор на посока на въртене напред, отпуснете пусковия превключвател и натиснете бутона за управление напред/назад надясно. За избор на обратна посока на въртене, натиснете бутона за управление напред/назад наляво. Централната позиция на бутона за управление блокира инструмента в ИЗКЛЮЧЕНО положение. При промяна на позицията на бутона за управление на посоката се уверете, че пусковият превключвател е отпуснат.

ЗАБЕЛЕЖКА: Когато инструментът бъде включен за пръв път след смяна на посоката на въртене, при стартиране е възможно да чуete щракване. Това е нормално и не е индикация за проблем.

Правилно положение на ръцете (Фиг. 2.4)

 **ПРЕДУПРЕЖДЕНИЕ:** За намаляване на опасността от сериозно нараняване **ВИНАГИ**® използвайте правилното положение на ръката, както е показано.

 **ПРЕДУПРЕЖДЕНИЕ:** За намаляване на опасността от сериозно нараняване **ВИНАГИ** дръжте здраво инструмента и очаквайте внезапна реакция. Правилното положение на ръката изисква, едната ръка да е върху основната ръкохватка (G).



Работна светлина (Фиг. 2.5)

Работното осветление (Е) е разположено над пусковия превключвател (А). Работното осветление се задейства при натискане на пусковия превключвател и автоматично се изключва 20 сек. след отпускане на превключвателя. Ако пусковият превключвател остане натиснат, работното осветление ще остане включено.

ЗАБЕЛЕЖКА: Работното осветление служи за осветяване на работната повърхност в непосредствена близост и не е предназначено да служи като фенерче.

⑤

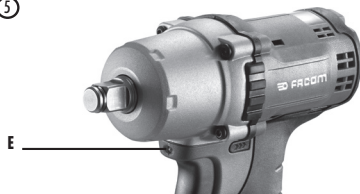

Водещ вал с пружинен пръстен (Фиг. 2. 6)

⚠️ ВНИМАНИЕ: Да се използват само накрайници за ударно действие. Накрайници, които не са предназначени за ударно действие, могат да се счупят и да предизвикат опасна ситуация. Преди употреба проверете накрайника, за да се убедите, че не е напукан.

Преди да смените принадлежност, поставете бутона за управление на посоката на въртене напред/назад (Б) в блокирано (централно) положение или извадете акумулаторната батерия.

За инсталиране на накрайника върху водещ вал с пружинен пръстен, натиснете силно накрайника върху вала (F). Пружинният пръстен (K) се свива, за да позволи на накрайника да се плъзне. След като накрайникът е инсталиран, пружинният пръстен упражнява налягане, помагашо за задържането на накрайника.

За да снемете накрайника, го хванете и силно издърпайте навън.

ВНИМАНИЕ: Преди работа проверете водещия вал и пружинните пръстени. Липсващите или повредени елементи трябва да бъдат заменени преди употреба.

⑥

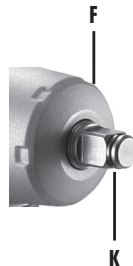

ТЕХНИЧЕСКИ ХАРАКТЕРИСТИКИ

Модел	Подготовка	Удари в минута	Максимален момент	Ниво на шума						Ниво на вибрация	
				Налягане dB(A)		Мощност dB(A)		Налягане dB(C)		м/сек ²	
	"		N.m		k*		k*		k*		k**
CL3.C10J	3/8	1900	200	88	3	99	3	111	3	11.1	3
CL3.C10S	1/2	1900	270	88	3	99	3	111	3	11.1	3

Модел	Скорост на празен ход	Тегло	Размери
	rpm	kg	mm
CL3.C10J	1700	1.2	171 X 64 X 181
CL3.C10S	1700	1.2	171 X 64 X 181

* k = грешка при измерване в dB

** k = грешка при измерване в m/s²

⚠️ ВНИМАНИЕ: Проверете дали крепежният елемент и/или системата ще издържи на нивото на въртящия момент, създавано от инструмента. Прекомерно високият въртящ момент може да предизвика счупване и евентуално телесно нараняване.

1. Поставете накрайника върху главата на крепежния елемент. Дръжте инструмента насочен по оста на крепежния елемент.
2. Натиснете пусковия превключвател, за да започнете работа. Винаги проверявайте въртящия момент с динамометричен ключ, тъй като момента на затягане се влияе от множество фактори, в това число:
 - **Напрежение:** Ниското напрежение, например в почти напълно изтощена батерия, води до намаляване на въртящия момент.
 - **Размер на накрайника:** Неспазването на правилния размер на накрайника води до намаляване на въртящия момент.
 - **Размер на болта:** Болтовете с по-големи диаметри обикновено изискват по-висок въртящ момент на затягане. Въртящият момент варира и в зависимост от дължината, степента и коефициента на момента.
 - **Болт:** За осигуряване на правилен въртящ момент проверете дали резбата е напълно почистена от ръжда или други отломки.
 - **Материал:** Въртящият момент зависи от типа на материала и обработката на повърхностите.

- **Време на затягане:** По-дългото време на затягане води до по-голям въртящ момент. Използването на по-продължителни времена на затягане от препоръчаните може да доведе до излагане на крепежните инструменти на прекомерен стрес, разрушаване на резбата или повреда.

Поддръжка

Вашият електрически инструмент FACOM е предназначен да работи продължително време с минимална поддръжка. Непрекъснатата отлична работа зависи от правилните грижи за инструмента и редовното му почистване.

⚠ ПРЕДУПРЕЖДЕНИЕ: За намаляване на опасността от сериозно телесно нараняване, преди да извършвате каквото и да било настройки или да деинсталирате/инсталирате приспособления или принадлежности, поставете бутона за движение напред/назад в блокирано положение или изключете инструмента и извадете акумулаторната батерия.

Смазване

Вашият електрически инструмент не се нуждае от допълнително смазване.

Почистване

⚠ ПРЕДУПРЕЖДЕНИЕ: Никога не използвайте разтворители или други силни химикали за почистване на неметалните части на инструмента. Тези химикали могат да отслабят пластмасовите материали, използвани в такива части. Използвайте тъкан, напоена само с вода и мек сапун. Никога не допускайте в инструмента да проникне течност; никога не потапяйте инструмента или част от него в течност.

Инструкции за почистване на зарядното устройство

⚠ ПРЕДУПРЕЖДЕНИЕ: Опасност от електрически удар. Преди почистване изключете зарядното устройство от захранващия мрежов контакт. Замърсявания и мазнини могат да бъдат почистени от външната страна на зарядното устройство с помощта на тъкан или неметална четка. Не използвайте вода или почистващи разтвори.

Принадлежности

⚠ ПРЕДУПРЕЖДЕНИЕ: Тъй като принадлежностите, различни от предлаганите от FACOM, не са били изпитани с продукта, използването на такива принадлежности с инструмента може да се окаже опасно. За намаляване на опасността от наранявания с продукта трябва да се използват само принадлежности, препоръчани от FACOM. За допълнителна информация, относно подходящите принадлежности, се консултирайте с вашия търговски представител.

⚠ ВНИМАНИЕ: Да се използват само принадлежности за ударно действие. Принадлежности, които не са предназначени за ударно действие, могат да се счупят и да предизвикат опасна ситуация. Преди употреба проверете принадлежностите, за да се убедите, че не са напукани.

Ремонти

Зарядното устройство и акумулаторната батерия не могат да се ремонтират. Зарядното устройство и акумулаторната батерия не съдържат части, пригодни за обслужване.

За осигуряване на БЕЗОПАСНОСТТА и НАДЕЖДНОСТТА на продукта, ремонтите, поддръжката и настройката (включително проверка и смяна на четките) трябва да бъдат извършвани от упълномощен сервизен център на FACOM или друг квалифициран сервизен персонал. Винаги използвайте идентични резервни части.

Защита на околната среда

УНИЩОЖАВАНЕ НА ПРОДУКТА

Уважаеми клиенти, ако в даден момент решите да изхвърлите този продукт, моля, не забравяйте, че много от неговите компоненти съдържат ценни материали, които биха могли да бъдат рециклирани.

Моля, не изхвърляйте продукта в битовите отпадъци, а проверете в местната община за съоръжения за рециклиране във вашия регион.



Разделното събиране на използвания продукт и опаковката, позволява материалите да бъдат рециклирани и използвани отново. Повторната употреба на рециклирани материали спомага за предотвратяване на замърсяването на околната среда и намалява потребностите от суровини.

Акумулаторна батерия



Тази акумулаторна батерия с удължен експлоатационен живот, трябва да се презареди, когато не е в състояние да осигури необходимото захранване за извършване на задачи, извършвани с лекота по-рано. В края на нейния технически живот, изхвърлете батерията с необходимата грижа за околната среда:

- Напълно изтощете батерията, след което я извадете от инструмента.
- Литиево-йонните акумулаторни батерии подлежат на рециклиране. Предайте ги на вашия търговски представител или в местен център за рециклиране. Така събраните акумулаторни батерии ще бъдат рециклирани или правилно унищожени.

Следпродажбени услуги

- За всякакви въпроси или интервенция, свързани с машината, се обръщайте към вашия дистрибутор на FACOM.

Гаранция

Електрическите инструменти на FACOM са гарантирани за всички дефекти и повреди по вина на производителя, за срок от 24 месеца от датата на закупуване.

Принадлежности FACOM, износващи се части, зарядно устройство и акумулаторните батерии се покриват от предвидената в закона гаранция.

Тази гаранция не включва следните случаи: нормално износване, неспазване на инструкциите за употреба и наредбите за безопасност, неконвенционално или неправилно използване на инструмента, претоварване на инструмента, неспазване на изискванията за обслужване и поддръжка, проникване на чужди тела, разглобяване или модификация на инструмента, следи от удари (вдлъбнатини, пукнатини или счупени капаци...), използване на с нискокачествени или несъвместими принадлежности.

За да се възползвате от гаранцията е необходимо да представите: инструментът с неговия сериен номер както и законна и немаркирана оригинална фактура, съдържаща данни за продукта и датата на неговото закупуване. Подробни условия за прилагане на гаранцията: обърнете се към вашия дистрибутор.

ЕО ДЕКЛАРАЦИЯ ЗА СЪОТВЕТСТВИЕ

НИЕ, ОТ FACOM S.A.S., УЛ. „ГУСТАВ АЙФЕЛ“ №6/8 - ПК 99 - 91 423 МОРАНЖИ СЕДЕКС, ФРАНЦИЯ [6/8 RUE GUSTAVE EIFFEL - BP 99 - 91 423 MORANGIS CEDEX FRANCE], ДЕКЛАРИРАМЕ, ЧЕ ПОЕМАМЕ ЛИЧНА ОТГОВОРНОСТ, ЧЕ ПРОДУКТЪТ **CL3.C10J & CL3.C10S -**

10.8V ЕЛЕКТРИЧЕСКИ КЛЮЧ С УДАРНО ДЕЙСТВИЕ - 3/8" & 1/2" МАРКА FACOM

- ОТГОВАРЯ НА РАЗПОРЕДБИТЕ НА ДИРЕКТИВАТА „МАШИНИ“ 2006/42/ЕО, EN60745-1, EN60745-2-2

- СЪОТВЕТСТВА НА ДИРЕКТИВА 2004/108/ЕС, 2011/65/ЕУ



E. MIN

20.04.2013

ДИРЕКТОР ПО КАЧЕСТВОТО НА FACOM







Definície: Bezpečnostné pokyny

Definície uvedené nižšie popisujú úroveň závažnosti každého signálneho slova. Prosím, dôsledne si prečítajte tento návod. Mimoriadnu pozornosť venujte týmto symbolom.

 **NEBEZPEČENSTVO:** Indikuje bezprostrednú nebezpečnú situáciu, ktorá, ak jej nepredídete, bude mať za následok smrť alebo vážne poranenie.

 **VAROVANIE:** Indikuje potenciálne nebezpečnú situáciu, ktorá, ak jej nepredídete, môže mať za následok smrť alebo vážne poranenie.

 **UPOZORNENIE:** Indikuje potenciálne nebezpečnú situáciu, ktorá, ak jej nepredídete, by mohla mať za následok poranenie malého alebo stredného rozsahu.

POZNÁMKA: Indikuje možnosť vzniku situácie, ktorá síce nemá súvislosť s poranением osôb, ale, ak jej nepredídete, môže mať za následok škody na majetku.

 Upozorňuje na riziko zasiahnutia elektrickým prúdom

 Upozorňuje na riziko vzniku požiaru

 **VAROVANIE:** Pre zníženie rizika vzniku požiaru si prečítajte návod na použitie.

Všeobecné bezpečnostné upozornenia v súvislosti s elektrickým náradím

 **VAROVANIE! Prečítajte si všetky bezpečnostné varovania a všetky pokyny.** Nerešpektovanie varovaní a pokynov môže mať za následok zasiahnutie elektrickým prúdom, požiar a/alebo vážne poranenie.

VŠETKY VAROVANIA A POKYNY SI ODLOŽTE PRE PRÍPADNÚ POTREBU V BUDÚCNOSTI

Výraz „elektrické náradie“ vo varovaniach predstavuje náradie poháňané elektrickou energiou (s napájacou šnúrou) alebo náradie poháňané batériou (bezšnúrové).

1) Bezpečnosť na pracovisku

- Pracovisko udržiavajte čisté a dostatočne osvetlené. V stiesnených a nedostatočne osvetlených priestoroch sú riziká pravdepodobnejšie.
- Elektrické náradie nepoužívajte vo výbušnom prostredí, napríklad v priestoroch, kde sú prítomné horľavé kvapaliny, plyny alebo prach. Elektrické náradie vytvára iskrenie, ktoré môže spôsobiť vznietenie prachu alebo výparov.
- Počas prevádzky elektrického náradia musia byť deti a nezainteresované osoby v bezpečnej vzdialenosti. Nepozornosť môže spôsobiť stratu kontroly.

2) Elektrická bezpečnosť

- Elektrické zástrčky musia zodpovedať typu elektrických zásuviek. Zástrčku nikdy neupravujte. Nepoužívajte žiadne adaptéry na pripojenie elektrického náradia s uzemnením. Neupravované zástrčky a zhodný typ zásuviek znižujú riziko zasiahnutia elektrickým prúdom.
- Zabráňte kontaktu tela s uzemnenými povrchmi, ako sú potrubia, radiátory, sporáky a chladničky. Uzemnením vášho tela sa zvyšuje riziko zasiahnutia elektrickým prúdom.
- Elektrické náradie nevystavujte vplyvu vlhkosti alebo dažďa. Voda vnikajúca do vnútorných častí elektrického náradia zvyšuje riziko zasiahnutia elektrickým prúdom.
- Napájaciu šnúru nepoužívajte na žiadne iné účely. Nikdy nepoužívajte napájaciu šnúru na prenášanie, ťahanie alebo odpájanie elektrického náradia od elektrickej siete. Napájaciu šnúru chráňte pred teplom, olejmi, ostrými hranami alebo pohyblivými časťami. Poškodené alebo zamotané napájacie šnúry zvyšujú riziko zasiahnutia elektrickým prúdom.
- Pri používaní elektrického náradia v exteriéroch používajte predĺžovacie káble vhodné pre použitie v exteriéroch. Použitie predĺžovacieho kábla vhodného pre použitie v exteriéroch znižuje riziko zasiahnutia elektrickým prúdom.
- Ak je použitie elektrického náradia na vlhkom mieste nevyhnutné, použite zdroj napájania vybavený prúdovým chráničom (RCD). Použitie prúdového chrániča znižuje riziko zasiahnutia elektrickým prúdom.

3) Bezpečnosť osôb

- a) Pri používaní elektrického náradia buďte pozorný, sledujte svoju prácu a riaďte sa zásadou zdravého úsudku. Nepoužívajte elektrické náradie, ak ste unavený alebo pod vplyvom drog, alkoholu alebo liekov. Chvilková nepozornosť pri používaní elektrického náradia môže mať za následok vážne poranenie osôb.
- b) Používajte osobné ochranné prostriedky. Vždy používajte ochranu očí. Ochranné prostriedky, ako napríklad prachová maska, protišmyková obuv, prilba alebo ochrana sluchu, ak sú použité v správnom okamihu, môžu znížiť riziko poranenia osôb.
- c) Zabráňte nečakanému spusteniu náradia. Pred uchopením, prenášaním alebo pripojením elektrického náradia k elektrickej sieti a/alebo k akumulátoru sa uistite, či je prepínač vo vypnutej polohe. Prenášanie elektrického náradia s prstom na prepínači alebo prenášanie elektrického náradia pripojeného k elektrickému napájaniu predstavuje bezpečnostné riziko.
- d) Pred zapnutím elektrického náradia odstráňte akýkoľvek nastavovací nástroj alebo kľúč. Zabudnutý úťahovák alebo kľúč pripojený k pohyblivej časti elektrického náradia môže mať za následok poranenie osôb.
- e) Pri používaní elektrického náradia sa nepokúšajte dosiahnuť na miesta mimo vášho dosahu. Vždy stojte v stabilnej polohe tak, aby ste udržali rovnováhu. To vám umožní lepšiu kontrolu nad elektrickým náradím v nečakaných situáciách.
- f) Pri práci buďte vhodne odetý. Nenoste voľné časti odevu alebo šperky. Vlasy, odev a rukavice musia byť vždy mimo dosahu pohyblivých častí náradia. Pohyblivé časti náradia totiž môžu zachytiť voľný odev, šperky alebo dlhé vlasy.
- g) Ak je možné pripojiť zariadenia na odsávanie prachu, zaistite ich pripojenie a správne použitie. Použitie zariadení na zachytávanie prachu znižuje riziká súvisiace s prašnosťou.

4) Použitie a starostlivosť o elektrické náradie

- a) Elektrické náradie nepreťažujte. Pre každú činnosť použite vhodné elektrické náradie. Správne elektrické náradie vám umožní vykonať činnosť lepšie a bezpečnejšie v rozsahu, na ktoré je zariadenie určené.
- b) Ak nie je možné zariadenie zapnúť a vypnúť, zariadenie nepoužívajte. Akékoľvek náradie, ktoré nie je možné ovládať vypínačom, je nebezpečné a je nevyhnutné ho opraviť.
- c) Pred každým nastavením, zmenou príslušenstva alebo uskladnením elektrického náradia odpojte zástrčku z elektrickej siete a/alebo odpojte akumulátor. Takéto preventívne bezpečnostné opatrenie môže výrazne znížiť riziko náhodného spustenia elektrického náradia.
- d) Nepoužívané elektrické náradie uskladnite mimo dosahu detí a nedovoľte, aby takéto náradie používali osoby, ktoré nie sú oboznámené s prevádzkou tohto náradia alebo návodom na jeho používanie. Elektrické náradie je v rukách nezaškolených osôb nebezpečné.
- e) Vykonávajte pravidelnú údržbu elektrického náradia. Skontrolujte zarovnanie alebo uchytenie pohyblivých častí, prítomnosť zlomených dielov a akejkoľvek skutočnosti, ktorá by mohla ovplyvniť prevádzku elektrického náradia. V prípade poškodenia ho pred jeho ďalším použitím nechajte opraviť. Mnohé nehody sú spôsobené v dôsledku nedostatočnej údržby náradia.
- f) Rezacie nástroje udržiavajte v ostrom a čistom stave. Správne udržiavané rezacie nástroje s ostrými hranami sa menej zanášajú a sú ľahšie ovládateľné.
- g) Používajte elektrické náradie, príslušenstvo a nadstavce elektrického náradia v súlade s pokynmi uvedenými v tomto návode na používanie. Pritom vezmite do úvahy pracovné podmienky a činnosť, ktorá má byť vykonaná. Použitie elektrického náradia na činnosti nezodpovedajúce činnostiam, na ktoré je náradie určené, predstavuje nebezpečenstvo.

5) Použitie a starostlivosť o akumulátorové náradie

- a) Akumulátor nabíjajte len pomocou nabíjačky dodanej výrobcom. Nabíjačka, ktorá je vhodná pre jeden typ akumulátora môže mať pri použití s iným akumulátorom za následok vznik požiaru.
- b) Elektrické náradie používajte výhradne so stanovenými akumulátormi. Použitie iného akumulátora môže mať za následok poranenie osôb alebo požiar.
- c) Akumulátor nepoužívajte, uskladnite ho na mieste, kde sa nenachádzajú kovové predmety, ako napríklad listové spony, mince, kľúče, klince, skrutky alebo iné malé kovové predmety, ktoré by mohli spôsobiť preporenie kontaktov akumulátora. Skratovanie kontaktov akumulátora môže mať za následok popálenie alebo požiar.
- d) Pri nesprávnom zaobchádzaní s akumulátorom môže dôjsť k vytečeniu kvapaliny. Kvapaliny sa nedotýkajte. Ak dôjde k takémuto kontaktu, zasiahnuté miesto ihneď opláchnite vodou. Ak kvapalina zasiahla oči, vyhľadajte lekársku pomoc. Kvapalina vytečená z batérie môže spôsobiť podráždenie alebo popálenie.

6) Servis

- a) Servis vášho elektrického náradia zverte do rúk kvalifikovaného personálu, ktorý používa výhradne identické náhradné diely. Tým zaručíte bezpečnosť elektrického náradia.

Dodatočné špecifické bezpečnostné pravidlá

- Ak používate elektrické náradie na miestach, kde sa môže svorka dotknúť skrytých káblových vedení, držte ho za

izolované povrchy určené na uchopenie. Svorky, ktoré sa dotknú „živého“ vodiča môžu previesť prúd na kovové časti elektrického náradia a následne spôsobiť zasiahnutie používateľa elektrickým prúdom.

- Na zachytenie opracovávaného dielu na pevnej ploche použite svorky alebo podobné prostriedky. Držanie opracovávaného dielu rukami alebo zaistenie vlastným telom nie je stabilné a môže viesť k strate kontroly.
- Používajte ochranné okuliare alebo iný prvok na ochranu očí. Kovanie alebo vŕtanie môže spôsobiť odletovanie úlomkov. Vylétajúce čistočky môžu spôsobiť trvalé poškodenie zraku.
- Nadstavce, zásuvky a nástroje sú počas prevádzky horúce. V prípade, že sa ich potrebujete dotknúť, použite ochranné rukavice.
- Vetracie otvory môžu pokrývať pohyblivé časti. Neuzatvárajte ich. Pohyblivé časti náradia totiž môžu zachytiť voľný odev, šperky alebo dlhé vlasy.

Zvyškové riziká

Aj v prípade dodržania príslušných bezpečnostných nariadení a implementácie bezpečnostných prvkov nie je možné sa vyhnúť niektorým zvyškovým rizikám. Sú to:

- Zhoršenie sluchu;
- Riziko poranenia osôb následkom odletujúcich čistočiek;
- Riziko popálenia následkom dotyku s príslušenstvom, ktoré je počas prevádzky náradia horúce;
- Riziko poranenia osôb následkom dlhodobého používania.

⚠ VAROVANIE: VŽDY používajte bezpečnostné okuliare. Okuliare na denné používanie NIE sú bezpečnostné okuliare. Okrem toho, ak je prevádzka náradia prašná, používajte tvárovú alebo prachovú masku. **VŽDY POUŽÍVAJTE CERTIFIKOVANÉ BEZPEČNOSTNÉ PRVKY.**

⚠ VAROVANIE: Niekedy môže prach vytváraný pri pieskovaní, pílení, brúsení, vŕtaní a iných stavebných činnostiach obsahovať chemické látky známe ako látky, ktoré môžu spôsobiť rakovinu, vrodené poruchy alebo iné reprodukčné poruchy. Niektoré príklady týchto chemických látok sú:





- olovo z farbív obsahujúcich olovo,
- kryštalický kremeň z tehál a cementu a iných murovacích produktov,
- arzén a chróm z chemicky ošetrovaného reziva (CCA).

Riziká vyplývajúce z expozície týmito látkami sa často líšia podľa toho, ako často takúto prácu vykonávate. Ak chcete znížiť expozíciu týmito chemikáliám: pracujte vo vhodne vetraných priestoroch a používajte overené bezpečnostné prvky, napríklad prachové masky vyvinuté špeciálne na filtrovanie mikroskopických čistočiek.

- **Predíd'te nadmernému kontaktu s prachom vznikajúcim pri elektrickom pieskovaní, rezaní, brúsení, vŕtaní a iných stavebných činnostiach. Používajte ochranné odevy a zasiahnuté miesta očistite mydlom a vodou.** V prípade vniknutia prachu do úst, očí alebo usadenia na pokožke môže dôjsť k absorpcii škodlivých látok.

⚠ UPOZORNENIE: Ak náradie nepoužívate, položte ho bočnou stranou na stabilný povrch na mieste, kde je riziko spustenia alebo spadnutia nepravdepodobné. Niektoré typy náradia s veľkým akumulátorom je možné postaviť kolmo k zemi na dno akumulátora, avšak, v tom prípade môže dôjsť k prevrhnutiu náradia.

- Štítko na vašom náradí môže obsahovať nasledujúce symboly. Symboly a ich definície sú nasledovné:

V	jednotka Volt	W	jednotka Watt
Hz	jednotka Hertz	~	striedavý prúd
min	minúta	~	striedavý alebo jednosmerný prúd
— — —	jednosmerný prúd	no	rýchlosť bez záťaže
	Konstrukčná trieda I (uzemnené)		uzemňovací kontakt
	Konstrukčná trieda II (s dvojitou izoláciou)		symbol bezpečnostného varovania
.../min	za minútu	RPM	otáčky za minútu
IPM	nárazy za minútu	BPM	úder za minútu
A	jednotka Ampér		

Dôležité bezpečnostné pokyny v súvislosti s akumulátormi

Pri objednávaní náhradných akumulátorov uveďte katalógové číslo a pracovné napätie. Akumulátor nie je pri dodaní úplne

nabíj. Pred použitím akumulátora a nabíjačky si prečítajte pokyny uvedené nižšie. Potom postupujte podľa popísaného postupu nabíjania.

PREČÍTAJTE SI VŠETKY POKYNY

- Akumulátor nenabíjajte vo výbušnom prostredí, napríklad v priestoroch, kde sú prítomné horľavé kvapaliny, plyny alebo prach. Vkladanie alebo vyťahovanie akumulátora z nabíjačky môže spôsobiť vznietenie prachu alebo plynov.
- NIKDY nevtráčajte akumulátor do nabíjačky hrubou silou. NIKDY neupravujte akumulátor s úmyslom jeho vloženia do nekompatibilnej nabíjačky. V opačnom prípade môže dôjsť k prasknutiu akumulátora a následnému poraneniu osôb.
- Akumulátory nabíjajte výhradne pomocou nabíjačiek od spoločnosti FACOM.
- NÁRADIE NIKDY nevystavujte striekajúcej vode a neponárajte ho do vody alebo inej kvapaliny.
- Akumulátor a náradie neskladujte a nepoužívajte na mieste, kde môže teplota dosiahnuť alebo presiahnuť hodnotu 40 °C (105 °F) (napríklad v exteriéroch počas letných dní so silnou slnečnou intenzitou alebo pod kovovými prístreškami).
- Najlepšie výsledky dosiahnete, ak pred použitím akumulátor úplne dobijete.

POZNÁMKA: Neskladujte akumulátorové batérie v nástroji so zamknutým spínačom. Nikdy neprichytávajte pásku spínača v polohe ON (Zap.).

VAROVANIE: Nebezpečenstvo požiaru. Nikdy sa nepokúšajte otvoriť opláštenie akumulátora. Ak je opláštenie akumulátora prasknuté alebo inak poškodené, nevkladajte akumulátor do nabíjačky. Nerozkladujte, nezahadzujte a nepoškodzujte akumulátor. Akumulátor alebo nabíjačku poškodenú nárazom ostrým predmetom, následkom pádu, vytekajúcu alebo poškodenú iným spôsobom (napríklad prepichnutú klincom, po náraze kladivom, pristúpení a podobne) nepoužívajte. Poškodený akumulátor je potrebné vrátiť do servisného strediska a požiadať o recykláciu.

VAROVANIE: Nebezpečenstvo požiaru. Akumulátor neskladujte a neprepravujte spolu s kovovými predmetmi, pretože by mohlo dôjsť ku kontaktu s kontaktmi akumulátora. Napríklad, akumulátor neumiestňujte do priehradiek, vreciek, montážnych kufrikov, produktových kufrikov, zásuviek a podobne, ak sa tam nachádzajú klince, skrutky, kľúče a podobne. Preprava akumulátorov predstavuje riziko požiaru, ak by došlo k náhodnému dotyku vodivých materiálov, napríklad kľúčov, mincí, náradia a podobne, s kontaktmi batérií.

UPOZORNENIE: Ak náradie nepoužívate, položte ho bočnou stranou na stabilný povrch na miesto, kde je riziko spustenia alebo spadnutia nepravdepodobné. Niektoré typy náradia s veľkým akumulátorom je možné postaviť kolmo k zemi na dno akumulátora, avšak, v tom prípade môže dôjsť k prevrhnutiu náradia.

Špecifické bezpečnostné pokyny v súvislosti s materiálmi lítium a ión (li-ion)

- Akumulátor nespálujte, aj keď je závažne poškodený alebo je úplne opotrebovaný. Akumulátor môže pri spaľovaní explodovať. Pri spaľovaní akumulátorov zároveň dochádza k uvoľňovaniu toxických plynov a materiálov.
- Ak dôjde obsah batérie do kontaktu s pokožkou, bezodkladne zasiahnuté miesto bezodkladne umyte jemným mydlom a vodou. Ak kvapalina z akumulátora zasiahne oči, oplachujte otvorené oči vodou najmenej 15 minút alebo, až kým podráždenie neustúpi. Ak je potrebná lekárska pomoc, uveďte, že elektrolyt akumulátora je zmesou tekutých organických uhličitanov a litiových solí.
- Obsah otvorených článkov akumulátora môže spôsobiť podráždenie dýchacích ciest. Zaisťte prísun čerstvého vzduchu. Ak symptómy pretrvávajú, vyhľadajte lekársku pomoc.

VAROVANIE: Nebezpečenstvo popálenia. Kvapalina z akumulátora môže byť horľavá a môže sa pri iskrení alebo požiari vznietiť.

Dôležité bezpečnostné pokyny v súvislosti s nabíjačkami akumulátorov

TÚTO PRÍRUČKU SI USCHOVAJTE: Táto príručka obsahuje dôležité bezpečnostné a prevádzkové pokyny v súvislosti s nabíjačkami batérií.

- Pred použitím nabíjačky si prečítajte všetky pokyny a varovné hlásenia na nabíjačke, akumulátore a produkte, ktorý je napájaný akumulátorom.

VAROVANIE: Nebezpečenstvo zasiahnutia elektrickým prúdom. Nedovoľte, aby kvapalina vnikla do vnútornej časti nabíjačky. Ak sa tak stane, môže dôjsť k zasiahnutiu elektrickým prúdom.

UPOZORNENIE: Nebezpečenstvo popálenia. Pre účely minimalizácie rizika poranenia nabíjajte výhradne akumulátory od spoločnosti FACOM. Iné typy akumulátorov môžu prasknúť a spôsobiť poranenie osôb.

UPOZORNENIE: Ak je spotrebič prítomný v blízkosti detí, deti nenechajte bez dozoru.

POZNÁMKA: Za istých podmienok, keď je nabíjačka pripojená k elektrickej sieti, môžu cudzie vodivé predmety spôsobiť vyskratovanie nabíjačky. Cudzie vodivé materiály a predmety, ako sú napríklad, ale nie len, brúsny prach, kovové piliny, oceľová vlna, hliníková fólia alebo usadené kovové čistočky, sa nesmú usádzať v dutinách nabíjačky. Ak nie je akumulátor zasunutý v nabíjačke v priestore pre akumulátor, nabíjačku vždy odpojte od elektrickej siete. Pred čistením nabíjačky odpojte nabíjačku od elektrickej siete.

- **NEPOKÚŠAJTE sa nabíjať akumulátor žiadnymi inými nabíjačkami, okrem nabíjačiek uvedených v tejto príručke.** Nabíjačka a akumulátor sú vyvinuté špeciálne pre spoločnú prevádzku.
- Tieto nabíjačky nie sú určené na iné účely ako je nabíjanie nabíjateľných akumulátorov od spoločnosti FACOM. Akékoľvek iné použitie môže mať za následok požiar, zasiahnutie elektrickým prúdom alebo usmrtenie následkom zasiahnutia elektrickým prúdom.
- Nabíjačku nevystavujte dažďu alebo snehu.
- Pri odpájaní nabíjačky od elektrickej siete ťahajte radšej za zástrčku, nie za šnúru. Tým znížite riziko poškodenia elektrickej zástrčky a šnúry.
- Uistite sa, či je napájacia šnúra na mieste, kde nemôže dôjsť k jej pošliapaniu alebo zalomeniu, prípadne k inému namáhaniu alebo poškodeniu.
- Nepoužívajte predlžovacie šnúry, ak to nie je nevyhnutné. Použitie nevhodných predlžovacích šnúr môže mať za následok riziko požiaru, zasiahnutia elektrickým prúdom alebo usmrtenie následkom zasiahnutia elektrickým prúdom.
- Pri používaní elektrického náradia v exteriéroch používajte predlžovacie káble vhodné pre použitie v exteriéroch. Použitie predlžovacieho kábla vhodného pre použitie v exteriéroch znižuje riziko zasiahnutia elektrickým prúdom.
- Nezakrývajte vetracie otvory nabíjačky. Vetracie otvory sú umiestnené v hornej časti a na bočných stranách nabíjačky. Nabíjačku umiestnite na miesto v dostatočnej vzdialenosti od zdrojov tepla.
- Ak je napájacia šnúra alebo zástrčka poškodená, nabíjačku nepoužívajte – bezodkladne požiadajte servisné stredisko o výmenu poškodených dielov.
- Nepoužívajte nabíjačku poškodenú nárazom ostrým predmetom, následkom pádu, vytekajúcu alebo poškodenú iným spôsobom. Požiadajte autorizovaný servis o opravu.
- Nabíjačku nerozoberajte; nabíjačku dopravte do autorizovaného servisného strediska a požiadajte personál o jej opravu. Nesprávne zloženie môže mať za následok riziko zasiahnutia elektrickým prúdom, požiaru alebo dokonca usmrtienia následkom zasiahnutia elektrickým prúdom.
- V prípade poškodenia napájacej šnúry je nevyhnutné bezodkladne požiadať výrobcu, servisné stredisko alebo podobnú kvalifikovanú osobu o výmenu. V opačnom prípade je náradie nebezpečné.
- Pred zahájením čistenia nabíjačky ju odpojte od elektrickej siete. Tým znížite riziko zasiahnutia elektrickým prúdom. Vytiahnutie akumulátora z nabíjačky toto riziko neeliminuje.
- NIKDY sa nepokúšajte prepojiť 2 nabíjačky.
- Nabíjačka je určená na prevádzku s napájacím napätím 230 V z bežnej bytovej elektrickej siete. Nepokúšajte sa použiť ju s iným napájacím napätím. Vyššie uvedené sa nevzťahuje na autonabíjačky.

TIETO POKYNY SI PONECHAJTE

Nabíjačky

Táto nabíjačka nevyžaduje žiadne nastavenia a je vyvinutá tak, aby poskytovala čo najjednoduchšiu prevádzku.

Proces nabíjania (Obr.1)

1. Pred vložením akumulátora pripojte nabíjačku k zodpovedajúcej zásuvke.
2. Vložte akumulátor (D) do nabíjačky tak, ako je znázornené na Obrázku 1 pritom sa presvedčte, či je akumulátor riadne usadený v nabíjačke. Červený indikátor (nabíjanie) sa trvalo rozsvieti, čo indikuje, že proces nabíjania bol zahájený.
3. Končenie nabíjania je indikované stálym svetlom červeného svetelného indikátora. Akumulátor je plne nabitý a je možné ho použiť alebo ponechať v nabíjačke.

POZNÁMKA: Pre zaistenie maximálneho výkonu a životnosti Li-iónového akumulátora ho pred prvým použitím plne nabite.

①



Činnosť svetelného indikátora



Indikátory nabíjania

Niektoré nabíjačky sú vyvinuté tak, aby detegovali chyby akumulátorov. Problémy sú indikované červeným rýchlo blikajúcim svetlom. Ak sa tak stane, vytiahnite a opäť zasuňte akumulátor do nabíjačky. Ak problém pretrváva aj naďalej, skúste použiť iný akumulátor, čím vylúčite chybu nabíjačky. Ak sa iný akumulátor nabíja správne, potom je pôvodný akumulátor chybný a je potrebné ho doručiť servisnému stredisku pre účely recyklovania. Ak nový akumulátor indikuje rovnakú chybu ako pôvodný akumulátor, požiadajte o otestovanie nabíjačky v autorizovanom servisnom stredisku.

Oneskorenie pre horúci/studený akumulátor

Niektoré nabíjačky sú vybavené funkciou oneskorenia nabíjania z dôvodu studeného/horúceho akumulátora: keď nabíjačka deteguje, že akumulátor je horúci, automaticky spustí funkciu oneskorenia z dôvodu horúceho akumulátora a spustí nabíjanie až po vychladnutí akumulátora. Po ochladení batérie sa nabíjačka automaticky uvedie do režimu nabíjania akumulátora. Táto funkcia zabezpečuje maximalizáciu životnosti akumulátora. V režime oneskorenia z dôvodu horúceho/studeného akumulátora bliká červený indikátor v režime dlhé bliknutie – krátke bliknutie.

Ponechajte akumulátor v nabíjačke

Nabíjačku a akumulátor môžete ponechať pripojené, aj keď svieti indikátor úplného nabitia akumulátora.

Opatrebované akumulátory: Oslabené akumulátory môžete používať naďalej, avšak, musíte počítať s poklesom výkonnosti náradia.

Chybné akumulátory: Táto nabíjačka nenabíja chybné akumulátory. Nabíjačka bude indikovať chybný akumulátor tak, že nezapne žiadny svetelný indikátor alebo zobrazením chyby nabíjačky alebo akumulátora.

Poznámka: To môže znamenať aj poruchu nabíjačky.

Problém so sieťovým káblom

Niektoré nabíjačky majú indikátor pre Problém so sieťovým káblom. Keď sa nabíjačka používa s niektorými prenosnými napájacími zdrojmi, ako sú napríklad generátory alebo zdroje meniace jednosmerný prúd na striedavý, môže nabíjačka dočasne pozastaviť svoju činnosť, **blíká červený indikátor dvakrát rýchlo za sebou a potom nasleduje prestávka**. Signalizuje to, že napájací zdroj je mimo limitov.

Dôležité pokyny pre nabíjanie

1. Najdlhšiu životnosť a najvyšší výkon zabezpečíte pri nabíjaní akumulátora v teplotnom rozsahu 18 – 24 °C (65 °F až 75 °F). Akumulátor NENABÍJAJTE, ak teplota vzduchu poklesne pod úroveň +4,5 °C (+40 °F), alebo prekročí úroveň +40,5 °C (+105 °F). Nedodržanie tohto pokynu môže mať za následok vážne poškodenie akumulátora.
2. Nabíjačka a akumulátor sa môžu počas nabíjania zahrievať. Je to normálne a neindikuje to žiadny problém. Pre účely vychladenia akumulátora po použití neumiestňujte akumulátor na teplé miesto, napríklad pod kovový prístrešok alebo na miesto s priamym slnečným žiarením.
3. Ak sa akumulátor nenabíja správne:
 - a. Skontrolujte prevádzku zásuvky pripojením lampy alebo iného spotrebiča;
 - b. Skontrolujte, či je zásuvka pripojená k svetelnému vypínaču, a či sa pri vypnutí vypínača napájanie preruší;
 - c. Presuňte akumulátor a nabíjačku na miesto, kde je teplota okolitého vzduchu približne 18 – 24 °C (65 °F – 75 °F);
 - d. Ak problémy s nabíjaním pretrvávajú, doručte náradie, akumulátor a nabíjačku do najbližšieho servisného strediska.
4. Akumulátor je potrebné nabíť, keď už náradie nedokáže vykonávať činnosti v takom rozsahu ako pri nabitom akumulátore. V takomto stave akumulátora NEPOKRAČUJTE v práci. Postupujte podľa postupu pre nabíjanie. V prípade potreby môžete nabíjať aj čiastočne vybitý akumulátor, nabíjanie nemá žiadny nepriaznivý účinok na akumulátor.
5. Cudzie vodivé materiály a predmety, ako sú napríklad, ale nie len, brúsny prach, kovové piliny, oceľová vlna, hliníková fólia alebo usadené kovové častičky, sa nesmú usádzať v dutinách nabíjačky. Ak nie je akumulátor

zasunutý v nabíjačke v priestore pre akumulátor, nabíjačku vždy odpojte od elektrickej siete. Pred čistením odpojte nabíjačku od elektrickej siete.

6. Akumulátor nevystavujte mrazom a neponárajte ho do vody alebo inej kvapaliny.

VAROVANIE: Nebezpečenstvo zasiahnutia elektrickým prúdom. Nedovoľte, aby kvapalina vnikla do vnútornej časti nabíjačky. Ak sa tak stane, môže dôjsť k zasiahnutiu elektrickým prúdom.

VAROVANIE: Nikdy sa nepokúšajte otvoriť opláštenie akumulátora. Ak je plastové opláštenie akumulátora prasknuté alebo inak poškodené, vráťte ho do servisného strediska pre účely recyklovania.

Ďalšie dôležité bezpečnostné pokyny pre všetky akumulátorové batérie

Typ batérie

CL3.C10J & CL3.C10S funguje na 10.8-voltovú akumulátorovú batériu.

Môže sa použiť akumulátorová batéria CL3.BA1015. Viac informácií nájdete v technických údajoch.

Odporúčania v súvislosti so skladovaním

1. Najvhodnejšie skladovacie miesto je chladné a suché miesto mimo priameho slnečného žiarenia a nadmerného tepla alebo chladu. Pre optimálnu životnosť a výkon akumulátora skladujte nepoužívaný akumulátor pri izbovej teplote.
2. Pri dlhodobom uskladnení, odporúčame uskladnenie plne nabitého akumulátora na suchom a chladnom mieste, mimo nabíjačky.

POZNÁMKA: Akumulátor nikdy neuskładňujte v stave úplného vybitia. Akumulátor je potrebné pred ďalším použitím opätovne nabíť.

Štítky na nabíjačke a akumulátorovej batérii



Pred použitím si prečítajte návod na použitie



Nabíjanie batérie



Batéria je nabitá



Oneskorenie pri horúcej/studenej akumulátorovej batérii



Problém s akumulátorovou batériou alebo nabíjačkou



Problém so sieťovým vedením



Neskúmajte pomocou vodivých predmetov



Nenabíjajte poškodenú akumulátorovú batériu



Používajte výhradne akumulátory Facom. Použitie iných akumulátorov môže mať za následok poranenie a škody na majetku.



Nevystavujte účinkom vody.



Poškodené káble bezodkladne vymeňte.



Nabíjajte len pri teplotách od 4 °C do 40 °C.



Batériu zlikvidujte spôsobom ohľaduplným k životnému prostrediu.



Akumulátory nespáľujte.



Nabíjačka je určená pre lítovo-iónové batérie.



Čas nabíjania nájdete v technických údajoch.



Určené len na používanie v interiéroch.

TÚTO PRÍRUČKU SI UCHOVAJTE PRE PRÍPADNÚ POTREBU V BUDÚCNOSTI

Popis (Obr. 2)

VAROVANIE: Nikdy neupravujte elektrické náradie a žiadnu jeho časť. Neoprávnené upravenie môže mať za následok poranenie osôb.

- | | | | |
|----|-----------------------------------|----|------------------|
| A. | Prepínač | D. | Akumulátor |
| B. | Prepínač vpred/vzad | E. | Pracovné svetlo |
| C. | Tlačidlo na uvoľnenie akumulátora | F. | Násuvný výstupok |
| | | G. | Hlavná rukoväť |

②

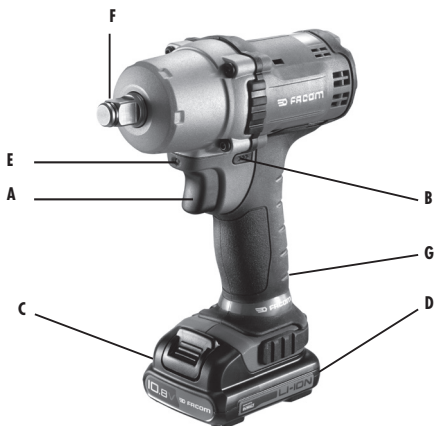

Správne použitie

Tieto rázové uťahovávky sú určené na profesionálne použitie. Funkcia rázového utiahnutia definuje použitie náradia najmä pri uťahovaní kovových spojovacích prvkov.

NEPOUŽÍVAJTE vo vlhkých podmienkach alebo na mieste, kde sa nachádzajú horľavé kvapaliny a plyny. Tieto rázové uťahovávky sú profesionálnym náradím určeným na mimoriadne zaťaženie.

NEDOVOLTE deťom hrať sa alebo používať takéto náradie. Ak náradie používajú nedostatočne zaškolené osoby, je nevyhnutné, aby ich činnosť kontrolovala skúsená osoba.

Tento produkt nie je určený na používanie osobami (vrátane detí), ktoré majú znížené duševné schopnosti, vnemové alebo mentálne schopnosti, prípadne majú nedostatočné znalosti a/alebo zručnosti, ak ich činnosť nie je kontrolovaná skúsenou zodpovednou osobou. Nikdy nenechajte deti hrať sa s týmto produktom bez dohľadu.

Elektrická bezpečnosť

Elektrický motor je určený na prevádzku s konkrétnym napätím. Vždy skontrolujte, či napätie uvedené na akumulátore zodpovedá napätiu uvedenom na štítku náradia. Okrem toho sa uistite, či pracovné napätie vašej nabíjačky zodpovedá napätiu vo vašej elektrickej sieti.

Vaša nabíjačka FACOM má dvojitú izoláciu v súlade s normou EN 60335; z toho dôvodu nie je potrebné uzemnenie.



Ak je napájacia šnúra poškodená, je nevyhnutné nahradiť ju špeciálne vyrobenou šnúrou, ktorú vám dodá servisné stredisko spoločnosti FACOM.

Výmena elektrickej zástrčky (platí len pre Spojené kráľovstvo a Írsko)

Ak je potrebné nasadiť novú zástrčku:

- Starú zástrčku zlikvidujte bezpečným spôsobom.
- Pripojte hnedý vodič k živému kontaktu zástrčky.
- Pripojte modrý vodič k neutrálnemu kontaktu.

VAROVANIE: Pripojenie k uzemňovaciemu kontaktu nie je potrebné.

Dodržiavajte pokyny na nasadenie, ktoré sú dodané s kvalitnou náhradnou zástrčkou. Odporúčaná poisťka: 3 A.

Použitie predlžovacieho kábla

Nepoužívajte predlžovací kábel, kým to nie je nevyhnutne potrebné. Používajte len schválený predlžovací kábel vhodný pre príkon vašej nabíjačky. Minimálna veľkosť vodiča je 1 mm²; maximálna dĺžka je 30 m.

V prípade použitia káblového bubna, kábel vždy úplne odmotajte.

Prevádzka

VAROVANIE: Vždy dodržiavajte bezpečnostné pokyny a platné nariadenia.

VAROVANIE: Aby ste zabránili vzniku vážneho poranenia osôb, pred každým nastavením, odnímaním alebo inštalovaním prídavných zariadení alebo príslušenstva vždy umiestnite tlačidlo vpred/vzad do zablokovanej polohy alebo náradie vypnite a odpojte akumulátor. Náhodné spustenie náradia môže mať za následok poranenie.

VAROVANIE: Používajte len akumulátor a nabíjačku značky FACOM.

Instalácia a odnímanie akumulátora (Obr. 3)

POZNÁMKA: Uistite sa, či je akumulátor plne nabitý.

Na inštaláciu akumulátorovej batérie (D) do rukoväte nástroja zrovnajte akumulátorovú batériu s koľajničkami vo vnútri rukoväte nástroja a zasuňte ju do rukoväti, kým akumulátorová batéria pevne nesedí v nástroji a uistite sa, že sa neodpojí. Ak chcete vybrať akumulátor z náradia, stlačte uvoľňovacie tlačidlo (C) a vytiahnite akumulátor z rukoväti náradia. Akumulátor vložte do nabíjačky tak, ako je popísané v sekcii tejto príručky o nabíjačke.



Spínač s variabilnou rýchlosťou (Obr. 2)

Ak chcete zapnúť náradie, stlačte spínač (A). Ak chcete vypnúť náradie, uvoľnite spínač. Náradie je vybavené brzdou. Násuvný výstupok sa zastaví, keď bude spínač úplne uvoľnený. Spínač s variabilnou rýchlosťou vám umožňuje vybrať rýchlosť, ktorá bude pre dané použitie najlepšia. Čím silnejšie spínač stlačíte, tým rýchlejšia bude prevádzková rýchlosť nástroja. Pre maximálnu životnosť tohto náradia používajte variabilnú rýchlosť len pri štartovacích otvoroch alebo svorkách.

POZNÁMKA: Nepretržité používanie náradia v rozsahu variabilnej rýchlosti sa neodporúča. Takéto použitie môže mať za následok poškodenie spínača, a preto je potrebné sa mu vyhnúť.

Ovládacie tlačidlo vpred/vzad (Obr. 2)

Ovládacie tlačidlo vpred/vzad (B) určuje smer pohybu náradia a tiež slúži ako zaisťovacie tlačidlo. Ak chcete zvoliť otáčanie smerom vpred, uvoľnite spínač a stlačte ovládacie tlačidlo vpred/vzad na pravej strane náradia. Ak chcete zvoliť otáčanie smerom vzad, stlačte ovládacie tlačidlo vpred/vzad na ľavej strane náradia. Stredová poloha ovládacieho tlačidla zablokuje náradie vo vypnutej polohe. Uistite sa, či je spínač pri zmene polohy ovládacieho tlačidla uvoľnený.

POZNÁMKA: Pri prvom spustení náradia po výmene smeru otáčania môžete počuť kliknutie. Je to normálne a neznamená to problém.

Správna poloha ruky (obr. 2.4)

VAROVANIE: Na zníženie rizika vážneho úrazu personálu **VŽDY** majte ruku v správnej polohe tak, ako je znázornené na obrázku.

VAROVANIE: Na zníženie rizika vážneho úrazu personálu **VŽDY** držte nástroj pevne a očakávajte náhlu reakciu. Správna poloha ruky vyžaduje, aby bola jedna ruka na hlavnej rukoväti (G).



Pracovné svetlo (Obr. 2, 5)

Nad spínačom (A) sa nachádza pracovné svetlo (E). Pracovné svetlo sa zapne pri stlačení spínača a automaticky sa vypne po jeho pusťení. Ak spínač zostane stlačený, pracovné svetlo zostane svietiť. **POZNÁMKA:** Pracovné svetlo slúži na bezprostredné osvetlenie pracovného povrchu a nie je určené na použitie ako baterka.

⑤



Zásuvný výstupok so Segerovou poistkou (Obr. 2, 6)

VAROVANIE: Používajte len nástrčkové kľúče. Iné ako nástrčkové kľúče sa môžu zlomiť a spôsobiť nebezpečné situácie. Pred použitím nástrčkový kľúč skontrolujte, aby ste sa uistili, že nie je prasknutý. Pred výmenou príslušenstva umiestnite tlačidlo vpred/vzad (B) do polohy vypnutia (v strede) alebo odnímate akumulátor. **Ak chcete nástrčkový kľúč nainštalovať do zásuvného výstupku so Segerovou poistkou,** pevne zatlačte kľúč do zásuvného výstupku (F). Stlačte Segerovu poistku (K) je zasunúť kľúč. Po inštalácii kľúča Segerova poistka tlačí na kľúč, čím ho zadržiava na svojom mieste. **Ak chcete kľúč odstrániť,** uchopte ho a pevne ho potiahnite smerom von. **UPOZORNENIE:** Pred použitím skontrolujte nákovu a spony. Chýbajúce alebo poškodené položky sa pred použitím musia vymeniť.

⑥

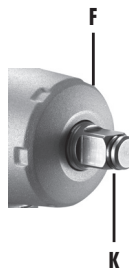

ŠPECIFIKÁCIE

Model	Pohon	Úderov za minútu	Maximálny moment	Hladina hluku						Množstvo vibrácií m/s ²	
				Tlak dB(A)		Výkon dB(A)		Tlak dB(C)			
			N.m		k*		k*		k*		k**
CL3.C10J	3/8	1900	200	88	3	99	3	111	3	11.1	3
CL3.C10S	1/2	1900	270	88	3	99	3	111	3	11.1	3

Model	Rýchlosť na prázdno	Hmotnosť	Rozmery
	rpm	kg	mm
CL3.C10J	1700	1.2	171 X 64 X 181
CL3.C10S	1700	1.2	171 X 64 X 181

* k = neistota merania v dB

** k = neistota merania v m/s²

UPOZORNENIE: Uistite sa, či svorka a/alebo systém vydrží úroveň krútiaceho momentu generovaného náradím. Nadmerný krútiaci moment môže spôsobiť poškodenie náradia alebo zranenie.

- Umiestnite kľúč do hlavy svorky. Náradie musí smerovať priamo na svorku.
- Stlačením spínača uvediete náradie do prevádzky. Pomocou momentového kľúča vždy skontrolujte krútiaci moment, pretože ťahovací krútiaci moment je ovplyvnený rôznymi faktormi, vrátane nasledovných:
 - Napätie:** Nízke napätie z dôvodu takmer vybitých batérií zníži ťahovací krútiaci moment.
 - Veľkosť kľúča:** Použitie nesprávnej veľkosti kľúča spôsobí zníženie ťahovacieho krútiaceho momentu.
 - Veľkosť skrutky:** Skrutky s väčším priemerom si vo všeobecnosti vyžadujú vyšší ťahovací krútiaci moment. Ťahovací krútiaci moment sa tiež bude líšiť v závislosti od dĺžky, stupňa a koeficientu krútiaceho momentu.
 - Skrutka:** Aby bolo možné zabezpečiť správny ťahovací krútiaci moment, presvedčte sa, či sú všetky závitky bez hrdze a iných nečistôt.
 - Materiál:** Ťahovací krútiaci moment tiež ovplyvňuje typ materiálu a jeho povrchová úprava.
 - Čas ťahovania:** Dlhší čas ťahovania má za následok zvýšený ťahovací krútiaci moment. Dlhšie ťahovanie ako je odporúčané môže spôsobiť preťaženie, zadržanie alebo poškodenie svoriek.

Údržba

Vaše elektrické náradie FACOM bolo navrhnuté tak, pracovalo čo najdlhšiu dobu s minimálnymi požiadavkami na jeho údržbu. Dlhodobá bezproblémová prevádzka závisí od správnej údržby a pravidelného čistenia náradia.

VAROVANIE: Aby ste zabránili vzniku vážneho poranenia osôb, pred každým nastavením, odnímaním alebo inštaláciou prídavných zariadení alebo príslušenstva vždy umiestnite tlačidlo vpred/vzad do zablokovanej polohy alebo náradie vypnite a odpojte akumulátor.

Mazanie

Vaše elektrické náradie nevyžaduje žiadne ďalšie mazanie.

Čistenie

VAROVANIE: Na čistenie nekovových častí náradia nikdy nepoužívajte rozpúšťadlá ani iné agresívne chemikálie. Takéto chemikálie by mohli oslabiť plasty použité v týchto častiach. Na čistenie náradia používajte len navlhčenú handričku a jemné mydlo. Zabráňte prieniku akejkoľvek kvapaliny do náradia. Nikdy neponárajte žiadnu časť náradia do kvapaliny.

Pokyny na čistenie nabíjačky

VAROVANIE: Nebezpečenstvo úrazu elektrickým prúdom. Pred čistením odpojte nabíjačku z elektrickej zásuvky. Nečistoty a mazivo môžete z externých častí nabíjačky odstrániť pomocou handričky alebo mäkkej nekovovej kefy. Nepoužívajte vodu ani žiadne čistiace roztoky.

Príslušenstvo

VAROVANIE: Keďže iné príslušenstvo ako to, ktoré ponúka spoločnosť FACOM, nebolo s týmto produktom testované, použitie tohto príslušenstva môže byť nebezpečné. Pre zníženie nebezpečenstva poranenia s týmto produktom používajte len príslušenstvo odporúčané spoločnosťou FACOM. Ak chcete získať viac informácií o vhodnom príslušenstve, obráťte sa na svojho predajcu.

VAROVANIE: Používajte len príslušenstvo pre nárazy. Príslušenstvo, ktoré nie je určené pre nárazy, sa môže zlomiť a môže nastať nebezpečná situácia. Pred použitím skontrolujte príslušenstvo a uistite sa, že na ňom nie sú praskliny.

Opravy

Nabíjačka a akumulátor nie sú servisovateľné. Nabíjačka ani akumulátor neobsahujú žiadne súčiastky, na ktorých je možné vykonať servis.

Pre zaistenie BEZPEČNOSTI a SPOĽAHLIVOSTI zariadenia, musí všetky opravy, údržbu a úpravy (vrátane kontroly kefy a jej výmenu) vykonávať len autorizované servisné stredisko spoločnosti FACOM alebo iný kvalifikovaný servisný personál. Vždy používajte identické náhradné diely.

Ochrana životného prostredia

LIKVIDÁCIA VÝROBKU

Vážení zákazníci, ak sa z nejakého dôvodu rozhodnete zlikvidovať tento výrobok, nezabúdajte, že mnohé z jeho komponentov pozostávajú z cenných materiálov, ktoré sa dajú recyklovať. Výrobok neodhadzujte do smetného koša, ale oboznámte sa z miestnymi nariadeniami na recykláciu.



Separovaný zber použitého náradia a obalov umožňuje recykláciu a opätovné použitie materiálov. Opakované použitie recyklovaných materiálov pomáha chrániť životné prostredie pred znečistením a znižovať spotrebu surovín.



Opakovane nabíjateľný akumulátor

Tento akumulátor s dlhou životnosťou je potrebné dobiť v prípade, že nemá dostatočný výkon. Na konci technickej životnosti zlikvidujte tento akumulátor tak, aby nedošlo k ohrozeniu životného prostredia:

- Akumulátor úplne vybité a následne ho vyberte z náradia.
- Lítiovo-iónové články sú recyklovateľné. Tieto články odovzdajte vášmu predajcovi alebo v miestnej recyklačnej stanici. Zhromaždené akumulátory budú recyklované alebo riadne zlikvidované.

Popredajný servis

- V prípade akýchkoľvek otázok alebo zásahov súvisiacich s produktom sa, prosím, obráťte na vášho miestneho predajcu spoločnosti FACOM.

Záruka

Záruka na akékoľvek závady alebo výrobné chyby elektrických náradí FACOM je 24 mesiacov od dátumu zakúpenia produktu.

Príslušenstvo FACOM, opotrebované diely, nabíjačka a akumulátor sú zahrnuté v právne vymáhateľnej záruke.

Táto záruka nezahŕňa nasledovné prípady: bežné opotrebovanie, nedodržovanie pokynov na používanie a bezpečnostných pokynov, nekonvenčné alebo nevhodné používanie náradia, preťažovanie náradia, nedostatočné servisovanie alebo údržbu, vniknutie cudzích predmetov, náradie, ktoré bolo rozmontované alebo upravované, alebo na ktorom sú viditeľné stopy po úderoch (preliačiny praskliny alebo rozbitý kryt,...), používanie náradia s nekvalitným alebo nekompatibilným príslušenstvom.

Pre uplatnenie záruky potrebujete: náradie s výrobným číslom a čitateľný a neoznačený originál faktúry, ktorá obsahuje informácie o produkte a dátum jeho zakúpenia.

Podrobné podmienky uplatnenia záruky: kontaktujte vášho predajcu.

ES VYHLÁSENIE O ZHODE

MY, SPOLOČNOSŤ FACOM S.A.S., 6/8 RUE GUSTAVE EIFFEL - BP 99 - 91 423 MORANGIS CEDEX FRANCÚZSKO, NA NAŠU VLASTNÚ ZODPOVEDNOSŤ VYHLASUJEME, ŽE VÝROBOK **CL3.C10J & CL3.C10S - 10.8 V RÁZOVÝ UŤAHOVÁK - SÚPRAVA 3/8" & 1/2"**

Značky FACOM

- JE V SÚLADE S USTANOVENIAMÍ **SMERNICE O „STROJOCH“ (2006/42/ES, EN60745-1, EN60745-2-2)**,

- A VYHOVUJE POŽIADAVKÁM SMERNICE 2004/108/ES, 2011/65/EÚ



E. MIN

20.04.2013

DIREKTOR KAKOVOSTI PODJETJA FACOM



Opredelitve: Varnostni napotki

Spodaj navedene opredelitve opisujejo nivo resnosti za vsako opozorilno besedo. Prosimo preberite navodila in bodite pozorni na te simbole.

 **NEVARNOST:** Označuje tvegane okoliščine, ki bodo povzročile smrt ali resno poškodbo, če se jim ne izognemo.

 **OPOZORILO:** Označuje morebitne tvegane okoliščine, ki lahko povzročijo smrt ali resno poškodbo, če se jim ne izognemo.

 **PREVIDNOST:** Označuje morebitne tvegane okoliščine, ki lahko povzročijo lažje ali srednje poškodbe, če se jim ne izognemo.

OBVESTILO: Označuje dejanje, ki ni povezana s telesnimi poškodbami, lahko pa povzroči materialno škodo, če se mu ne izognemo.

 Označuje nevarnost električnega šoka

 Označuje nevarnost požara

 **OPOZORILO:** Preberite navodila za uporabo in s tem zmanjšajte nevarnost poškodb.

Splošna varnostna opozorila za električno orodje

 **OPOZORILO! Preberite vsa varnostna opozorila in vsa navodila.** Neupoštevanje opozoril in navodil lahko povzroči električni šok, požar in/ali resne telesne poškodbe.

SHRANITE VSA OPOZORILA IN NAVODILA ZA KASNEJŠO UPORABO

Pojem električno orodje v varnostnih napotkih se nanaša na orodje, ki je s kablom priključeno na omrežje (kabelsko) ali orodje z baterijskim napajanjem (brez kabla).

1) Varnost v delovnem območju

- Delovno območje naj bo čisto in dobro osvetljeno. Nered in temna območja kličejo nesreče.
- Ne uporabljajte električnega orodja v eksplozivni atmosferi, kot je denimo prisotnost vnetljivih tekočin, plinov ali prahu. Med obratovanjem električnega orodja nastajajo iskre, ki lahko vžgejo prah ali pare.
- Medtem, ko delate z električnim orodjem, naj otroci in drugi opazovalci ne bodo v bližini. Zaradi odvratanja pozornosti lahko izgubite nadzor.

2) Varnost na področju elektrike

- Viči električnega orodja morajo ustrezati vtičnicam. Nikoli in na kakršenkoli način ne spreminjajte vtičev. Ne uporabljajte prilagoditvenih vmesnikov pri ozemljenem električnem orodju. Nespremenjeni vtiči in ustrezne vtičnice zmanjšajo tveganje povezano z električnim šokom.
- Preprečite stik telesa z ozemljenimi površinami, kot so denimo cevi, radiatorji, štedilniki in hladilniki. Če je vaše telo ozemljeno, se poveča tveganje povezano z električnim šokom.
- Električnega orodja ne izpostavljajte dežju ali vlagi. Voda, ki vstopi v električno orodje poveča nevarnost električnega šoka.
- S kablom ravnajte pazljivo. Nikoli ne uporabljajte kabla za prenašanje, vleko in odklapanje električnega orodja. Kabel ne sme biti v bližini toplotnih virov, olja, ostrih robov ali premikajočih se delov. Pokvarjeni ali prepleteni kabli povečajo tveganje povezano z električnim šokom.
- Ko delate z električnim orodjem na prostem, uporabite podaljšek primeren za delo na prostem. Uporaba kabla primerne za delo na prostem zmanjšuje tveganje povezano z električnim šokom.
- Če je delo z električnim orodjem pri visoki vlagi neizogibno, uporabite električni priključek opremljen s inštalacijskim odklopnikom (RCD). Uporaba RCD-ja zmanjšuje tveganje povezano z električnim šokom.

3) Osebna varnost

- Bodite pozorni, vedno glejte kaj delate in uporabite zdravo pamet pri delu z električnim orodjem. Električnega orodja ne uporabljajte ko ste utrujeni ali pod vplivom drog, alkohola ali zdravil. Trenutek nepazljivosti pri delu z električnim orodjem lahko povzroči hude telesne poškodbe.

- b) Uporaba osebne zaščitne opreme. Vedno uporabljajte zaščito za oči. Zaščitna oprema, kot je denimo protiprašna maska, varnostni čevlji z neдрsečimi podplati, trdo pokrivalo in protihrupna zaščita bo od uporabi v ustreznih okoliščinah zmanjšala telesne poškodbe.
- c) Preprečevanje nezaželenega zagona. Pred priključitvijo na napajalni vir in/ali akumulatorje in pred prenašanjem orodja zagotovite, da je stikalo v položaju za izklop. Prenašanje orodja s prstom na stikalu ali priključitev orodja pri stikalu v položaju za vklop je izzivanje nesreče.
- d) Odstranite nastavitveni ključ ali ključ za odvijanje preden vklopite električno orodje. Ključ, ki ga pustite v vrtiljvem delu električnega orodja lahko povzroči telesne poškodbe.
- e) Ne segajte predaleč. Vedno pazite na ustrezno stojišče in ravnotežje. Slednje omogoča boljši nadzor nad električnim orodjem v nepričakovanih okoliščinah.
- f) Uporabite primerna oblačila. Ne uporabljajte ohlapnih oblačil in nakita. Lasje, oblačila in rokavice ne smejo biti v bližini vrtečih se delov. Ohlapna oblačila, nakit ali dolgi lasje se lahko ujamejo v premikajoče se dele.
- g) Če so naprave predvidene za priključitev na sistem za odsesavanje in zbiranje prahu, zagotovite, da bo slednji priključen in pravilno uporabljen. Zbiranje prahu lahko zmanjša z njim povezane nevarnosti.

4) Uporaba in vzdrževanje električnega orodja

- a) Ne uporabljajte sile pri delu električnim orodjem. Uporabite pravo električno orodje za vaše opravilo. Pravo električno orodje bo bolje in bolj varno opravilo delo s hitrostjo, za katero je bilo načrtovano.
- b) Ne uporabljajte električnega orodja, če ne deluje njegovo vklopno ali izklopno stikalo. Vsako električno orodje, ki ga ne morete nadzorovati s stikalom, je nevarno in ga morate popraviti.
- c) Odklopite vtič od omrežnega napajanja in/ali akumulatorje z električnega orodja, preden nastavljate orodje, menjate priključke ali shranjujete električno orodje. Ti preventivni ukrepi zmanjšujejo tveganje povezano z nezaželenim vklopom naprave.
- d) Električno orodje, ki ga ne uporabljate, shranjujte izven dosega otrok in ne pustite uporabljati orodja osebam, ki niso seznanjene z njegovim delovanjem. Električno orodje je nevarno, če ga uporabljajo nevešči uporabniki.
- e) Vzdrževanje električnega orodja. Preverite neujemanje ali povezave premikajočih se delov, zlomljene dele ali kate rekoli okoliščine, ki bi lahko vplivale na delovanje električnega orodja. Če je električno orodje poškodovano, ga dajte v popravilo pred naslednjo uporabo. Mnogo nesreč povzroči slabo vzdrževano električno orodje.
- f) Rezalna orodja morajo biti ostra in čista. Pravilno vzdrževana rezalna orodja z ostrimi rezili se bodo težje ukleščila in jih lažje nadzirate.
- g) Uporabljajte električno orodje, dodatke, nastavke itd. v skladu s predmetnimi navodili in pri tem upoštevajte delovne pogoje in delo, ki ga morate opraviti. Uporaba električnega orodja za drugačen namen od tistega, za katerega je bilo načrtovano, lahko privede do nevarnih okoliščin.

5) Uporaba in vzdrževanje baterijskega električnega orodja

- a) Polnite le s polnilnikom, ki ga je predpisal proizvajalec. Polnilnik, ki je primeren za določen tip akumulatorjev, lahko poveča tveganje pri drugih tipih akumulatorjev.
- b) Uporabite električno orodje le z namensko načrtovanimi kompleti akumulatorjev. Uporaba drugih akumulatorjev lahko poveča tveganje poškodbe in požara.
- c) Ko kompleta akumulatorjev ne uporabljate, ga ne hranite v bližini kovinskih predmetov, kot so denimo sponke za papir, kovanci, žebliji, vijaki, ali drugi manjši kovinski predmeti, ki lahko vzpostavijo stik med priključkoma. Kratek stik med priključkoma akumulatorja lahko povzroči opekline ali požar.
- d) V primeru grobega ravnanja z akumulatorjem, lahko iz njega izteče tekočina: preprečite stik s tekočino. Če pride do stika, sperite z vodo. Če pride tekočina v oči, poiščite zdravniško pomoč. Tekočina, ki izteče iz akumulatorja lahko povzroči draženje ali opekline.

6) Popravila

- a) Električno orodje naj popravlja ustrezno usposobljena oseba, ki uporablja identične rezervne dele. Slednje bo zagotovilo varno uporabo električnega orodja.

Dodatni posebni varnostni napotki

- Držite orodje za izolirano drzhalno površino, ko opravljate poseg, pri katerem lahko pride priključek v stik s skrito električno žico. Če se priključek dotakne žice pod napetostjo, so lahko pod napetostjo tudi izpostavljeni kovinski deli električnega orodja, upravljaavec pa bo v tem primeru doživel električni šok.
- Uporabit sponke ali druge primerne načine s katerimi boste pritrdili in povezali obdelovanec s stabilno podlago. Držanje obdelovanca z roko ali opiranje na telo ni dovolj stabilno in lahko povzroči izgubo nadzora.
- Uporabljajte zaščitna očala ali drugo zaščito za oči. Pri udarjanju ali vrtnanju lahko odletavajo drobcji. Leteči delci lahko trajno poškodujejo oči.
- Delci, obojke in orodja se med delovanjem segrevajo. Uporabite rokavice, ko se dotikate teh delov.
- Prezračevalni jaški pogosto pokrivajo premikajoče se dele in se jih morate zato izogibati. Ohlapna oblačila, nakit ali dolgi lasje se lahko ujamejo v premikajoče se dele.

Preostalo tveganje

Kljub upoštevanju varnostnih predpisov in uporabi varnostnih pripomočkov, se ne morete izogniti določenemu tveganju.

Preostalo tveganje:

- Izguba sluha.

- Tveganje telesnih poškodb zaradi letečih delcev;

- Tveganje opeklin zaradi segrevanja opreme med delovanjem.

- Tveganje telesnih poškodb zaradi dolgotrajne uporabe.

⚠ OPOZORILO: VEDNO uporabljajte zaščitna očala. Očala za vsakodnevno uporabo NISO varnostna očala. Uporabljajte tudi obrazno ali protiprašno masko, če pri rezanju nastaja prah. **VEDNO NOSITE ATESTIRANO ZAŠČITNO OPREMO**

⚠ OPOZORILO: Določen prah, ki nastaja pri brušenju, žaganju, struženju, vrтанju in drugih postopkih lahko vsebuje kemikalije, ki povzročajo raka, okvare novorojenčkov ali drugo reproduktivno škodo. Nekaj primerov takih kemikalij:







- svinec iz barv izdelanih na osnovi svinca,
- kristaliziran kremen iz opeke in cementa in drugih zidarskih izdelkov in
- arzen in krom iz kemično obdelanega lesa (CCA).

Tveganje povezano s temi izpostavljenostmi se spreminja v odvisnosti od pogostosti teh postopkov. Izpostavljenost tem kemikalijam zmanjšate tako, da delate v dobro prezračevanih prostorih, uporabljate odobreno zaščitno opremo, kot so denimo take protiprašne maske, ki lahko filtrirajo mikroskopske delce.

- **Izogibajte se daljšemu stiku s prahom pri brušenju, žaganju, struženju, vrтанju in drugih konstrukcijskih postopkih. Nosite zaščitna oblačila in operite izpostavljena področja z vodo in milom.** Če pustite, da pride prah v usta, oči ali se usede na kožo, lahko s tem povzročite absorpcijo škodljivih kemikalij.

⚠ PREVIDNOST: Ko orodja ne uporabljate, ga odložite s stranico navzdol na stabilno podlago, kjer ne bo nevarnosti da bi se prevrnilo ali padlo in s tem povečalo tveganje. Nekatera orodja z velikimi kompleti akumulatorjev lahko sicer stojijo pokonci, vendar se tudi z lahkoto zvrnejo.

- Nalepka na orodju lahko vsebuje naslednje simbole: Simboli in njihove opredelitve:

V	volti	W	watti
Hz	hertz		izmenični tok
min	minute		izmenični ali enosmerni tok
	enosmerni tok	no	hitrost brez obremenitve
	Konstrukcija I. razreda (ozemljeno)		vhodni priključek
	Konstrukcija II. razreda (dvojna izolacija)		simbol varnostnega opozorila
.../min	na minuto	RPM	obratov na minuto
IPM	udarcev na minuto	BPM	utripov na minuto
A	amperi		

Pomembna varnostna navodila za vse komplete akumulatorjev

Ko naročate nadomestne komplete akumulatorjev, vedno navedite kataložsko številko in napetost. Akumulatorski komplet ob dobavi ni povsem napolnjen. Preden uporabite akumulatorski komplet in polnilnik preberite spodnje varnostne napotke. Nato upoštevajte označeni polnilni postopek.

PREBERITE CELOTNA NAVODILA

- Ne polnite in uporabljajte akumulatorskega kompleta v eksplozivni atmosferi, kot je denimo prisotnost vnetljivih tekočin, plinov ali prahu. Pri namestitvi ali odstranitvi akumulatorskega kompleta se lahko vžge prah ali hlapi.
- NIKOLI ne vstavljajte akumulatorskega kompleta s silo v polnilnik. NE spreminjajte akumulatorskega kompleta na kakršenkoli način, da bi se slednji prilagal neustreznemu polnilniku, saj lahko akumulatorski komplet počí in povzroči resne telesne poškodbe.
- Akumulatorske komplete polnite le v FACOM.ovih polnilnikih.
- NE spirajte ali potaplajte v vodo ali druge tekočine.

- Ne shranjujte ali uporabljajte orodja in akumulatorskega kompleta na mestih, kjer lahko temperatura doseže ali preseže 40 °C (105 °F) (poleti v zunanjih lopah ali kovinske zgradbah).
- Zaradi boljših rezultatov zagotovite, da bo pred uporabo akumulator vedno povsem napolnjen.

OPOMBA: Ne vstavljajte akumulatorskega kompleta v orodje, pri katerem je zataknjen sprožilac. Nikoli ne blokirajte sprožilca v položaju VKLOP.

⚠ OPOZORILO: Nevarnost požara Nikoli ne odpirajte akumulatorskega kompleta iz kakršnegakoli razloga. Če je akumulatorski komplet počen ali poškodovan, ga ne vstavite v polnilnik. Ne zdobite, spustite ali kako drugače poškodujte akumulatorskega kompleta. Ne uporabljajte akumulatorskega kompleta ali polnilnika, ki je prejel močan udarec, je padel na tla, bil povzeto ali je bil poškodovan na kak drug način (preboden z žbljem, udarjen s kladivom, pohojen). Poškodovane akumulatorske komplete vrnite pooblaščenemu servisu, kjer bodo poskrbeli za recikliranje.

⚠ OPOZORILO: Nevarnost požara Ne shranjujte akumulatorjev in jih ne prenašajte tako, da bi lahko kovinski deli sklenili izpostavljen priključka. Na primer: ne nosite akumulatorja v predpasnikih, žepih, skatlah za orodje, skatlah za izdelke, predalih itd. skupaj z raztresenimi žblji, vijaki, ključki itd. Akumulator lahko pri transportu povzroči požar, če pridejo njegovi priključki nehoti v stik s prevodnimi materiali kot so na primer ključki, kovanci, ročna orodja in podobno.

⚠ PREVIDNOST: Ko orodja ne uporabljate, ga odložite s stranico navzdol na stabilno podlago, kjer ne bo nevarnosti da bi se prevrnilo ali padlo in s tem povečalo tveganje. Nekatera orodja z velikimi kompleti akumulatorjev lahko sicer stojijo pokonci, vendar se tudi z lahkoto zvrnejo.

Posebna varnostna navodila za litij-ionske (li-ion) naprave

- Ne sežigajte akumulatorskega kompleta, pa čeprav je slednji močno poškodovan ali povsem iztrošen. Akumulatorski komplet lahko v ognju eksplodira. Ob sežiganju akumulatorskih kompletov nastajajo strupeni hlapi in materiali.
- Če pride vsebina akumulatorja v stik s kožo, takoj sperite z vodo in blagim milom. Če pride tekočina v oči, spirajte odprto oko z vodo 15 minut ali toliko časa, da mine draženje. Če potrebujete zdravniško pomoč, je elektrolit v akumulatorju sestavljen iz mešanice tekočih organskih karbonatov in litijevih soli.
- Vsebina oprtih akumulatorskih celic lahko draži dihala. Zagotovite svež zrak. Če simptomi ne izginejo, poiščite zdravniško pomoč.

⚠ OPOZORILO: Nevarnost opeklin. Akumulatorska tekočina je lahko vnetljiva, če je izpostavljena iskrenju ali plamenom.

Pomembna varnostna navodila za vse polnilnike akumulatorjev

SHRANITE TA NAVODILA: Navodila vsebujejo pomembne varnostne in uporabne napotke za polnilnike akumulatorjev.

- Pred uporabo polnilnika preberite vsa navodila in opozorilne oznake na polnilniku, akumulatorskem kompletu in izdelku, ki ga napaja akumulatorski komplet.

⚠ OPOZORILO: Nevarnost električnega šoka. Preprečite, da bi v polnilnik vdrla kakršnakoli tekočina. Posledica je lahko električni šok.

⚠ PREVIDNOST: Nevarnost opeklin. Zaradi preprečevanja nevarnosti poškodb uporabljajte le FACOM-ove akumulatorje. Drugi tipi akumulatorjev lahko počijo in povzročijo telesne poškodbe ali materialno škodo.

⚠ PREVIDNOST: Otroci morajo biti pod nadzorom, da se prepreči njihovo igranje z napravo.

OBVESTILO: V določenih okoliščinah lahko tujek povzroči kratek stik na priključenem polnilniku. Tujki iz prevodnih materialov, kot so med drugimi tudi brusni prah, ostružki, jeklena volna, aluminijasta folija ali kakšni drugi nakopičeni kovinski delci ne smejo vdreti v odprtine polnilnika. Vedno odklopite polnilnik od omrežnega napajanja, če v njem ni akumulatorja. Odklopite polnilnik pred čiščenjem.

- NE polnite akumulatorskega kompleta z nobenimi drugimi polnilniki, kot tistimi ki so navedeni v predmetnem priročniku. Polnilnik in akumulatorski komplet sta posebej načrtovana tako, da ustrezata drug drugemu.
- Ti polnilniki niso namenjeni drugi uporabi kot polnjenju FACOM-ovih akumulatorjev. Vsi drugi načini uporabe so povezani z nevarnostjo požara, električnega šoka ali električnega udara.
- Ne izpostavljajte polnilnikov dežju ali snegu.
- Ko odklapljate polnilnik, raje potegnite za vtič kot za kabel. S tem se boste izognili poškodbam električnega vtiča in kabla.
- Poskrbite, da bo kabel speljan tako, da ne bo kdo stopil nanj, se spotaknil obenj, oziroma ga kako drugače poškodoval ali obremenil.
- Podaljške uporabljajte le, če je to nujno potrebno. Uporaba neustreznega podaljška je povezana z nevarnostjo požara, električnega šoka ali električnega udara.
- Ko delate z električnim orodjem na prostem, uporabite podaljšek, primeren za delo na prostem. Uporaba kabla primerne za delo na prostem zmanjšuje tveganje povezano z električnim šokom.
- Ne zapirajte prezračevalnih rež polnilnika. Prezračevalne reže se nahajajo na zgornji strani in ob straneh polnilnika. Namestite polnilnik tako, da je dovolj oddaljen od toplotnih virov.
- Ne uporabljajte polnilnika s poškodovanim kablom ali vtičem - slednje takoj zamenjajte.

- Ne uporabljajte polnilnika, če je prejel močan udarec, je padel na tla ali je utrpel kakršnekoli druge poškodbe. Odnosite ga na popravilo v pooblaščen servis.
- Ne razstavljajte polnilnika; ko je potrebno popravilo, ga odnesite v pooblaščen servisni center. Nepravilno sestavljanje je lahko povezano z nevarnostjo električnega šoka, električnega udara ali požara.
- Če je poškodovan napajalni kabel, ga mora takoj zamenjati proizvajalec, njegov pooblaščen servis ali podobno usposobljena oseba, da se s tem prepreči morebitna nevarnost.
- Odklopite polnilnik z omrežja pred čiščenjem. S tem odstranite nevarnost električnega šoka. Odstranitev akumulatorskega kompleta ne bo zmanjšala tega tveganja.
- NIKOLI ne skušajte povezati dveh polnilnikov.
- Polnilnik je načrtovan za standardno 230 V električno omrežje. Ne uporabljajte ga s kakšno drugo napetostjo. Slednje ne velja za polnilnike v vozilih.

SHRANITE TA NAVODILA

Polnilniki

Polnilnikov ni potrebno nastavljati, načrtovani so tako, da je njihova uporaba čim bolj enostavna.

Postopek polnjenja (slika 1)

1. Priklopite polnilnik na ustrezno omrežno vtičnico še preden vstavite akumulatorski komplet.
2. Vstavite akumulatorski komplet (D) v polnilnik, kot je prikazano na sliki 1 in poskrbite, da je komplet do konca vstavljen v ležišče polnilnika. Rdeča luč (polnjenje) bo nenehno utripala in s tem opozarjala na začetek polnilnega procesa.
3. Dokončanje polnjenja označuje rdeča luč, ki SVETI neprekinjeno. Komplet je povsem napolnjen in ga lahko takoj uporabite ali pustite v polnilniku.

OPOMBA: Največjo zmogljivost in življenjsko dobo Li-Ion akumulatorjev zagotovite, če jih pred prvo uporabo do konca napolnite.

①



Delovanje signalne luči

	POLNENJE AKUMULATORJA		VROČA/HLADNA ZAKASNITEV
	AKUMULATOR NAPOLNJEN		TEŽAVE Z AKUMULATORJEM ALI POLNILNIKOM
			TEŽAVE Z NAPAJALNIM VIROM

Kazalniki polnjenja

Nekateri polnilniki so izdelani tako, da lahko zaznajo določene težave akumulatorjev. Težave označuje hitro utripajoča rdeča luč. V tem primeru ponovno vstavite akumulator v polnilnik. Če napaka ostaja, poskusite z drugim akumulatorjem in tako preverite ali polnilnik deluje. Če se zamenjani akumulator pravilno polni, potem to pomeni, da je pokvarjen prvotni akumulator. Slednjega odnesite na servis ali drugo zbirno mesto za recikliranje. Če se iste težave kot pri originalnem pojavljajo tudi pri drugem akumulatorju, odnesite polnilnik na pregled v pooblaščen servis.

Vroča/hladna zakasnitev akumulatorja

Nekateri polnilniki imajo možnost vroče/hladne zakasnitve: ko polnilnik zazna vroč akumulator, samodejno sproži vročo zakasnitev in počaka s polnjenjem, dokler se akumulator ne ohladi. Ko se akumulator ohladi, polnilnik samodejno preklopi v polnilni način. Ta funkcija zagotavlja najdaljšo življenjsko dobo akumulatorjev. Pri vroči/hladni zakasnitvi utripne luč najprej dolgo nato pa kratko.

Akumulator ostane v polnilniku

Polnilnik in akumulator lahko ostaneta povezana, pri čemer bo kazalnik polnjenja kazal, da je akumulator napolnjen.

Šibki akumulatorji: Šibki akumulatorji bodo še vedno delovali, vendar ne morete pričakovati, da bodo dajali toliko energije kot prej.

Pokvarjeni akumulatorji: S tem polnilnikom ne morete polniti pokvarjenega akumulatorskega kompleta. Polnilnik bo signaliziral pokvarjen akumulatorski komplet tako, da se ne bo vklopil ali pa bo kazal napako akumulatorja ali polnilnika.

Opomba: Slednje lahko pomeni tudi napako na polnilniku.

Težave z napajanjem

Nekateri polnilniki imajo kazalnik težav z napajanjem. Če se polnilnik uporablja z nekaterimi prenosnimi napajalnimi viri, kot so na primer generatorji ali viri, ki pretvarjajo enosmerno napetost v izmenično, lahko polnilnik začasno prekine delovanje, pri čemer **utripa rdeča luč in sicer z dvema kratkima bliskoma, ki jima sledi premor**. Slednje označuje, da je napajalni vir izven predvidenega območja.

Pomembne opombe za polnjenje

1. Najdaljšo življenjsko dobo in najboljše zmogljivosti lahko dosežete, če akumulatorski komplet polnite pri temperaturi med 18 in 24 °C (65 °F in 75 °F). NE polnite akumulatorskega kompleta, če je temperatura okolice nižja od + 4,5 °C (+40 °F) ali višja od +40,5 °C (+105 °F). To je pomembno in bo preprečilo resno poškodbo akumulatorskega kompleta.
2. Polnilnik in akumulatorski komplet se lahko med polnjenjem segrejeta. To je povsem normalno in ne kaže na morebitne težave. Akumulatorski komplet ohladite po polnjenju tako, da ga ne postavite v toplo okolje, kot je na primer kovinsko ohišje ali neizolirana prikolica.
3. Če se akumulatorski komplet ne polni pravilno:
 - a. Preverite delovanje vtičnice tako, da nanjo priključite svetilko ali drugo napravo;
 - b. Preverite ali je vtičnica povezana s stikalom, ki izklopi napajanje, ko ugasnete luči;
 - c. Prestavite polnilnik in akumulatorski komplet na mesto, kjer je temperatura okolice približno 18–24 °C (65 °F–75 °F);
 - d. Če težave s polnjenjem ostajajo, odnesite orodje, akumulatorski komplet in polnilnik v lokalni pooblaščen servis..
4. Akumulatorski komplet napolnite, ko nima več dovolj moči, da bi opravljal dela, ki jih je prej zmožal z lahkoto. NE NADALJUJTE Z UPORABO v naslednjih primerih. Upoštevajte polnilni postopek. Kadarkoli lahko napolnite tudi delno izpraznjen akumulatorski komplet, saj slednje nima negativnih učinkov.
5. Tujki iz prevodnih materialov, kot so med drugimi tudi brusni prah, ostružki, jeklena volna, aluminijasta folija ali kakšni drugi nakopičeni kovinski delci ne smejo vdreti v odprtine polnilnika. Vedno odklopite polnilnik od omrežnega napajanja, če v njem ni akumulatorja. Odklopite polnilnik pred čiščenjem.
6. Ne zamlazujte polnilnika in ga ne potaplajte v vodo ali druge tekočine.

⚠ OPOZORIL: Nevarnost električnega šoka. Preprečite, da bi v polnilnik vdrla kakršnakoli tekočina. Posledica je lahko električni šok.

⚠ OPOZORIL: Nikoli ne odpirajte akumulatorskega kompleta iz kakršnegakoli razloga. Če plastično ohišje akumulatorskega kompleta počí, ali se zlomi, ga odnesite na servis, kjer bodo poskrbeli za recikliranje.

Dodatna pomembna varnostna navodila za vse akumulatorske komplete

Vrsta akumulatorja

CL3.C10J & CL3.C10S delujejo z 10.8 V akumulatorskim kompletom.

Uporabite lahko akumulatorska kompleta CL3.BA1015. Več informacij boste našli v tehničnih podatkih.

Priporočila za shranjevanje

1. Najboljši prostor je suh in hladen ter zaščiten pred neposredno sončno svetlobo in previsokimi ali prenizkimi temperaturami. Zaradi optimalnega delovanja akumulatorjev in dolge življenjske dobe, jih shranjujte pri sobni temperaturi, kadar niso v uporabi.

2. Pri daljšem shranjevanju je priporočljivo, da shranite povsem napolnjen akumulatorski komplet na suho in hladno mesto izven polnilnika, saj boste tako dosegli najboljše rezultate.

OPOMBA: Pri shranjevanju akumulatorski kompleti ne smejo biti povsem izpraznjeni. Po uporabi morate napolniti akumulatorski komplet.

Oznake na polnilnikih in akumulatorskih kompletih



Pred uporabo preberite navodila za uporabo.



Polnjenje akumulatorja.



Akumulator napolnjen.



Vroč/hladen zamik pri akumulatorskem kompletu.



Težave z akumulatorskim kompletom ali polnilnikom.



Težave z omrežnim napajanjem.



Ne preskušajte s prevodnimi predmeti.



Ne polnite poškodovanih akumulatorskih kompletov.



Uporabljajte le akumulatorske komplete Facom. Druge znamke lahko počijo ter povzročijo telesne poškodbe in materialno škodo.



Ne izpostavite vodi.



Takoj zamenjajte poškodovane kable.



Polnite le pri temperaturi med 4 °C in 40 °C.



Pri odstranjevanju akumulatorjev poskrbite za varovanje okolja.



Ne sežigajte akumulatorskih kompletov.



Polnjenje akumulatorskih kompletov Li-ion.



Čas polnjenja je naveden v tehničnih podatkih.



Samo za uporabo v prostorih.

SHRANITE TA NAVODILA ZA KASNEJŠO UPORABO

Opis (slika 2)

⚠ OPOZORILO: Nikoli ne spreminjajte električnih orodij ali njihovih sestavnih delov. Povzročite lahko škodo ali telesne poškodbe.

- | | | | |
|----|----------------------------------|----|-----------------------|
| A. | Sprožilno stikalo | D. | Akumulatorski komplet |
| B. | Gumb naprej/nazaj | E. | Delovna luč |
| C. | Gumb za sprostitvev akumulatorja | F. | Nakovalo |
| | | G. | Glavni ročaj |

②

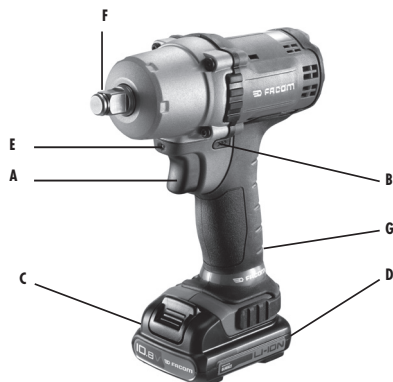

Predvidena uporaba

Udarni vijaki so načrtovani za profesionalno uporabo na tem področju. Zaradi udarne zmogljivosti je to orodje še zlasti primerno za vse, ki delajo s kovinskimi spojnimi elementi.

NE uporabljajte na mokrem ali v prisotnosti vnetljivih tekočin ali plinov. Ti robustni udarni vijaki so profesionalna električna orodja.

NE pustite, da bi imeli otroci dostop do orodja. Kadar neizkušeni upravljalci uporabljajo orodje, morajo biti pod nadzorom. Izdelek ni načrtovan tako, da bi ga lahko uporabljale osebe (tudi otroci) z zmanjšano gibalno ali mentalno sposobnostjo ali osebe, ki imajo pomanjkljive izkušnje in/ali željo po znanju ali spretnosti, razen če so pod nadzorom osebe, odgovorne za njihovo varnost. Otrok ne smete pustiti, da se sami igrajo z izdelkom.

Varnost na področju elektrike

Električni motor je bil načrtovan le za eno napetost. Vedno preverite ali napetost akumulatorskega kompleta ustreza napetosti na etiketi. Poleg tega preverite ali napetost vašega polnilnika ustreza omrežni napetosti.

Polnilnik FACOM ima dvojno izolacijo v skladu s standardom ES 60335; torej ozemljitev ni potrebna.

Če je napajalni kabel poškodovan, ga je potrebno zamenjati s posebnim kablom, ki je na razpolago pri FACOM-ovi servisni organizaciji.

Zamenjava omrežnega vtiča (samo Velika Britanija in Irska)

Če je potrebno namestiti nov vtič:

- Varno zavrzite starega.
- Priključite rjavo žico na fazni priključek vtiča.
- Priključite modro žico na nevtralni priključek.

⚠ OPOZORILO: Priključitev na ozemljitveno sponko ni potrebna.

Upoštevajte navodila za montažo, ki so dobavljena z vtiči dobre kakovosti. Priporočljiva varovalka: 3A.

Uporaba podaljška

Podaljška ne uporabljajte, če ni to neizogibno. Uporabite odobreni podaljšek, primeren za napajalni vhod polnilnika. Najmanjši premer vodnika znaša 1 mm²; največja dolžina znaša 30m.

Ko uporabljate kabelsko motovilo, vedno odvijte celoten kabel.

Delovanje

⚠ OPOZORILO: Vedno upoštevajte varnostna navodila in veljavne predpise.

⚠ OPOZORILO: Da bi zmanjšali nevarnost telesnih poškodb, preklopite gumb za naprej/nazaj v izklopni položaj ali izklopite orodje in odstranite akumulator še preden se lotite nastavitve ali odstranjenja/namestitve priključkov ali opreme. Nehoteni vklop lahko povzroči telesne poškodbe.

⚠ OPOZORILO: Uporabite izključno akumulatorski komplet in polnilnik FACOM.

Nameščanje in odstranjevanje akumulatorskega kompleta (slika 3)

OPOMBA: Poskrbite, da bo akumulatorski komplet vedno povsem napolnjen.

Akumulatorski komplet (D) vstavite v držalo orodja tako, da ga poravnate z vodili v notranjosti ročaja orodja in potisnete v ročaj tako, da se trdno usede v ležišče ter preverite ali se je zataknil.

Akumulatorski komplet odstranite s orodja tako, da pritisnete gumb za sprostitve (C) in odločno potegnete akumulatorski komplet iz ročaja orodja. Vstavite ga v polnilnik, kot je navedeno v poglavju o polnilniku tega priročnika.



Sprožilno stikalo s spremenljivo hitrostjo (slika 2)

Orodje vključite tako, da pritisnete na sprožilec (A). Orodje izključite tako, da spustite sprožilno stikalo. Orodje je opremljeno z zavoro. Nakovalo se bo ustavilo, ko povsem spustite sprožilno stikalo. Spremenljiva hitrost omogoča, da izberete najprimernejšo hitrost za posamezen način uporabe. Bolj ko stiskate sprožilnik, hitreje bo delovalo orodje. Zaradi podaljšanja življenjske dobe orodja, uporabljajte najvišjo hitrost le pri začetku vrtenja in vijačenju.

OPOMBA: Nenačna uporaba v spremenljivem hitrostnem območju ni priporočljiva. Poškoduje lahko stikalo in se je zato izogibajte.

Gumb naprej/nazaj (slika 2)

Kontrolni gumb naprej/nazaj (B) določa smer delovanja orodja, hkrati pa je tudi gumb za blokiranje orodja. Vrtenje naprej izberete tako, da spustite sprožilno stikalo in ponovno pritisnete na kontrolni gumb naprej/nazaj na desni strani orodja. Vrtenje nazaj izberete tako, da spustite gumb naprej/nazaj na levi strani orodja. Srednji položaj kontrolnega gumba zaklene orodje v IZKLOPNEM položaju. Ko spreminjate položaj kontrolnega gumba preverite, ali je spuščeno sprožilno stikalo.

OPOMBA: Ko prvič vklopite orodje po zamenjavi smeri vrtenja boste morda pri zagonu slišali klik. To je povsem normalno in ne kaže na morebitne težave.

Pravilen položaj roke (sl. 2, 4)

⚠ OPOZORILO: Da bi preprečili možnost resnih telesnih poškodb, **VEDNO** uporabite pravilen položaj roke, prikazan na sliki.

⚠ OPOZORILO: Da bi zmanjšali tveganje resnih telesnih poškodb, **VEDNO** čvrsto držite orodje in pričakujte nenaden odziv. Pri pravilnem položaju mora biti ena roka na glavnem ročaju (G).

Delovna luč (sliki 2, 5)

Delovna luč (E) je nad sprožilnim stikalom (A). Delovna luč se aktivira ko pritisnete na stikalo in se samodejno ugasne po tem, ko spustite sprožilno stikalo. Delovna luč ostaja vklopljena, dokler pritisnete na sprožilno stikalo.

OPOMBA: Delovna luč je namenjena osvetlitvi neposredne delovne površine in ne opravlja naloge reflektorja.

Nakovalo z vpenjalnim obročem (slika 2, 6)

⚠ OPOZORILO: Uporabljajte le udarne nastavke. Nastavki, ki niso udarni, lahko počijo in povzročijo nevarne okoliščine. Pred uporabo preverite nastavek, bodite pozorni na razpoke.

Pred zamenjavo nastavka pomaknite gumb za naprej/nazaj (B) v srednji, blokirni položaj ali pa odstranite akumulator.

Nastavek nataknete na nakovalo z vpenjalnim obročem tako, da ga odločno potisnete na nakovalo (F). Vpenjalni obroč (K) se stisne in tako omogoči nastavku, da zdrsne na nakovalo.

Po namestitvi nastavka poskrbi vpenjalni obroč za pritisk s katerim zadržuje nastavek.

Nastavek odstranite tako, da ga trdno primete in potegnete z orodja.

POZOR: Pred uporabo preverite nastavek in vzmetni priključek. Pred uporabo zamenjajte poškodovane ali nadomestite manjkajoče dele.

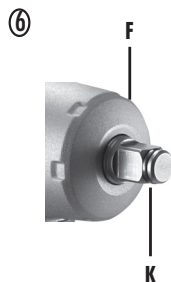
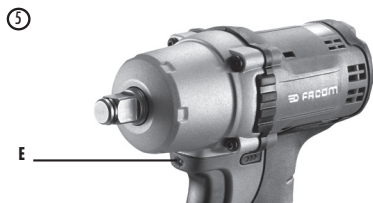

SPECIFIKACIJA

Model	Pogon	Št. obratov / minuto	Največji moment	Raven hrupa						Raven vibriranja	
				Tlak dB(A)		Moč dB(A)		Tlak dB(C)		m/s ²	
			N.m		k*		k*		k*		k**
CL3.C10J	3/8	1900	200	88	3	99	3	111	3	11.1	3
CL3.C10S	1/2	1900	270	88	3	99	3	111	3	11.1	3

Model	Hitrost vrtenja v prazno	Teža	Mere
	rpm	kg	mm
CL3.C10J	1700	1.2	171 X 64 X 181
CL3.C10S	1700	1.2	171 X 64 X 181

* k = napaka pri merjenju v dB
 ** k = napaka pri merjenju v m/s²

⚠ PREVIDNOST: Poskrbite, da bodo pritrdilni elementi in/ali sistem prenesli navor orodja. Prevelik navor lahko povzroči zlom in morda tudi telesne poškodbe.

1. Namestite nastavek na glavo vijaka. orodje naj bo usmerjeno neposredno na vijak.
2. Pritisnite stikalo in s tem začnite postopek. Vedno preverite navor z momentnim ključem, saj je pritezni moment odvisen od mnogih dejavnikov, med katerimi so tudi:
 - **Napetost:** Nizka napetost zaradi skoraj izrabljenega akumulatorja bo zmanjšala pritezni moment.
 - **Velikost nastavka:** Uporaba napačnega nastavka bo zmanjšala pritezni moment.
 - **Velikost vijaka:** Vijaki z večjim premerom potrebujejo načeloma večji pritezni moment. Pritezni moment je poleg tega odvisen tudi od dolžine, vrste in tornega količnika.
 - **Vijak:** Zagotovite, da so vsi navoji brez korozije, in drugih tujkov, saj boste le tako dosegli pravi pritezni moment.
 - **Material:** Na pritezni moment vplivata tudi material in površinska obdelava.
 - **Čas privijanja:** Daljši čas privijanja pomeni tudi večji pritezni moment. Če je čas privijanja daljši od priporočenega, lahko preobremenite vijake, jih posnamete ali poškodujete.

Vzdrževanje

Električno orodje FACOM je bilo načrtovano za dolgotrajno delovanje s kar najmanjšim vzdrževanjem. Neprekinjeno brezhibno delovanje je odvisno od pravilnega vzdrževanja in rednega čiščenja naprave.

⚠ OPOZORILO: Da bi zmanjšali nevarnost telesnih poškodb, preklpite gumb za naprej/nazaj v izklopni položaj ali izklopite orodje in odstranite akumulator še preden se lotite nastavitve ali odstranjevanja/namestitve priključkov ali opreme.

Mazanje

Električno orodje ne potrebuje dodatnega mazanja.

Čiščenje

⚠ OPOZORILO: Za čiščenje delov naprave, ki niso iz kovin, nikoli ne uporabljajte topil ali drugih agresivnih kemikalij. Te kemikalije lahko oslabijo plastične materiale iz katerih so izdelani ti deli. Uporabite krpo navlaženo z vodo in blagim milom. Nikoli ne pustite, da bi tekočina prodrla v orodje, nikoli ne potaplajte kateregakoli dela orodja v tekočine.

Navodila za čiščenje polnilnika

⚠ OPOZORILO: Nevarnost električnega šoka. Odklopite polnilnik z omrežne vtičnice pred čiščenjem. Umazanijo in mast lahko odstranite z zunanosti polnilnika s pomočjo krpe ali mehke nekovinske krtače. Ne uporabljajte vode ali drugih čistilnih raztopin.

Dodatki

⚠ OPOZORILO: Ker dodatki, razen tistih, ki jih prodaja FACOM, niso bili preskušeni s tem izdelkom, je lahko uporaba takih dodatkov povezana z določenim tveganjem. Zaradi zmanjšanja nevarnosti poškodb uporabljajte pri tem izdelku le dodatke, ki jih priporoča FACOM. Posvetujte se z vašim distributerjem glede uporabe primernih dodatkov.

⚠ OPOZORILO: uporabite le udarno dodatno opremo. Dodatna oprema, ki ni namenjena udarnemu orodju, lahko počni in povzroči nevarne okoliščine. Pred uporabo preverite dodatno opremo in s tem zagotovite, da je brez razpok.

Popravila

Popravljanje polnilnika in akumulatorskega kompleta ni predvideno. V polnilniku ali akumulatorskem kompletu ni delov, ki bi se lahko popravljali. Da bi zagotovili VARNOST in ZANESLJIVOST, lahko popravila, vzdrževanje in nastavitve (tudi pregled krtačk in njihovo zamenjavo) opravi le pooblaščen servis podjetja FACOM ali drugo ustrezno usposobljeno osebo. Vedno uporabljajte originalne rezervne dele.

Zaščita okolja

ODSTRANITEV IZDELKA

Spoštovani kupec! Če nameravate zavreči izdelek, prosimo upoštevajte, da je veliko njegovih sestavnih delov izdelanih iz vrednih materialov, ki se lahko reciklirajo.

Prosimo, ne odvrzite izdelka v koš za odpadke, temveč preverite pri lokalnih oblasteh kje se nahajajo reciklažni obrati.



Ločeno zbiranje porabljenih izdelkov in embalaže omogoča, da se materiali reciklirajo in znova uporabijo. Ponovna uporaba recikliranih materialov pomaga pri zmanjševanju onesnaževanja in zmanjšuje potrebe po surovinah.

Akumulatorski komplet

Akumulatorski komplet z dolgo življenjsko dobo napolnite potem, ko nima več dovolj moči, da bi opravljal dela, ki jih je prej zmogel z lahkoto. Ob koncu življenjske dobe izdelek zavrzite in pri tem ne pozabite na varovanje okolja.



- Povsem izpraznite akumulatorski komplet in ga nato odstranite iz orodja.

- Li-Ion celice se lahko reciklirajo. Oddajte jih vašemu prodajalcu ali v lokalnem obratu za recikliranje. Zbrani akumulatorski kompleti bodo reciklirani ali ustrezno odstranjeni.

Poprodajne storitve

- Vsa vprašanja glede delovanja ali posegov v napravo naslovite na distributerja podjetja FACOM.

Garancija

Električna orodja FACOM imajo 24.mesečno garancijo od dneva nakupa za vse okvare ali napake pri izdelavi.

Za FACOM-ove dodatke in obrabne dele, polnilnike in akumulatorje veljajo zakonsko predpisani garancijski roki.

Garancija ne velja v naslednjih primerih: normalna obraba, neupoštevanje navodil za uporabo in varnostnih napotkov, neobičajna ali groba uporaba orodja, preobremenitev orodja, pomanjkljiva popravila ali vzdrževanje, vdor tujkov, orodja, ki so bila razstavljena ali spremenjena, orodja na katerem so vidni znaki poškodb (vdolbine, razpoke, počena ohišja...) in uporaba z dodatki slabe kakovosti.

Za uveljavitev garancije posredujte: orodje z njegovo serijsko številko ter čitljiv in neoznačen originalni račun s katerega je razviden izdelek in datum nabave.

Za podrobnejše informacije o uveljavljanju garancije pokličite vašega distributerja.

IZJAVA O SKLADNOSTI

MPODJETJE FACOM S.A.S., 6/8 RUE GUSTAVE EIFFEL - BP 99 - 91 423 MORANGIS CEDEX FRANCIJA, S POLNO ODGOVORNOSTJO IZJAVLJA, DA JE IZDELEK **CL3.C10J & CL3.C10S - 10.8V KOMPLET UDARNEGA VIJAČNIKA - 3/8" & 1/2" ZNAMKE FACOM:**

- SKLADEN Z DOLOČBAMI **DIREKTIVE 2006/42/ES, EN60745-1, EN60745-2-2 O STROJIH;**

- SKLADNO Z UREDBO 2004/108/ES, 2011/65/EU



E. MIN

20.04.2013

DIREKTOR KAKOVOSTI PODJETJA FACOM



Apibrėžtys: saugos nurodymai

Toliau pateiktos apibrėžtys apibūdina signaliniais žodžiais įvardytų pavojingų situacijų rimtumą. Prašome perskaityti šį vadovą ir atkreipti dėmesį į šiuos simbolius.

PAVOJUS: žymi gresiančią pavojingą situaciją, kurios neišvengus pasekmė bus mirtis arba sunki trauma.

ISPĖJIMAS: žymi galimai pavojingą situaciją, kurios neišvengus pasekmė gali būti mirtis arba sunki trauma.

DĖMESIO: žymi galimai pavojingą situaciją, kurios neišvengus pasekmė gali būti lengva arba vidutinio sunkumo trauma.

PASTABA: žymi situaciją, nesusijusią su asmens trauma, kurios neišvengus gali būti padaryta žala turtui.

 Žymi elektros smūgio riziką.

 Žymi gaisro riziką.

ISPĖJIMAS: siekdami sumažinti traumos riziką, skaitykite instrukcijų vadovą.

Bendrieji įspėjimai dėl saugos dirbant su elektriniais įrankiais

ISPĖJIMAS! Perskaitykite visus saugos įspėjimus ir visus nurodymus. Nepaisant įspėjimų ir nesilaikant nurodymų, gali išitikti elektros smūgis, kilti gaisras ir (arba) galima patirti sunkią traumą.

IŠSAUGOKITE VISUS ĮSPĖJIMUS IR NURODYMUS, KAD GALĖTUMĖTE JUOS PASKAITYTI VĒLIAU

Įspėjimuose vartojamas terminas „elektrinis įrankis“ reiškia iš elektros tinklo maitinamą (laidinį) elektrinį įrankį arba akumuliatorinį (belaidį) elektrinį įrankį.

1) Darbo zonos sauga

- Pasirūpinkite, kad darbo zona būtų švari ir gerai apšviesta. Užgriozdintose arba tamsiose zonose yra didelė nelaimingų atsitikimų tikimybė.
- Nenaudokite elektrinių įrankių sprogoje aplinkoje, pvz., ten, kur yra degiųjų skysčių, dujų arba dulkių. Elektriniai įrankiai įskelkia kibirkštis, kurios gali uždegti dulkes arba garus.
- Dirbdami elektriniu įrankiu, neleiskite eiti artyn vaikams ir kitiems pašaliniais asmenims. Dėl atitrakto dėmesio galite nebesuvaldyti įrankio.

2) Elektros sauga

- Elektrinių įrankių kištukai turi atitikti elektros lizdą. Niekada nedarykite jokių kištuko konstrukcijos pakeitimų. Su įžemintais elektriniais įrankiais nenaudokite pereinamųjų kištukų. Nemodifikuoti kištukai ir juos atitinkantys lizdai sumažina elektros smūgio riziką.
- Venkite kūno kontakto su įžemintais paviršiais, pvz., vamzdžiais, radiatoriais, viryklėmis ir šaldytuvais. Įžemintas kūnas padidina elektros smūgio riziką.
- Elektrinius įrankius saugokite nuo lietaus ir drėgmės. Į elektrinį įrankį patekęs vanduo padidina elektros smūgio riziką.
- Tinkamai naudokite laidą. Niekada nenaudokite laido elektriniam įrankiui nešti, traukti arba kištukui ištraukti iš elektros lizdo. Laidą laikykite atokiai nuo šilumos šaltinių, alyvos, aštrių briaunų ar judamųjų dalių. Pažeisti arba susinaploję laidai padidina elektros smūgio riziką.
- Dirbdami elektriniu įrankiu lauke, naudokite lauko sąlygoms pritaikytą ilginamąjį laidą. Naudojant lauko sąlygoms pritaikytą laidą, sumažėja elektros smūgio rizika.
- Jei neišvengiamai tenka naudoti elektrinį įrankį drėgnoje vietoje, naudokite elektros maitinimo šaltinį, apsaugotą liekamosios srovės prietaisu. Naudojant liekamosios srovės prietaisą, sumažėja elektros smūgio rizika.

3) Asmeninė sauga

- Dirbdami elektriniu įrankiu, nepraraskite budrumo, dėmesį sutelkite į darbą ir vadovaukitės sveiku protu. Nenaudokite elektrinio įrankio būdami pavargę arba apsvaigę nuo narkotikų, alkoholio arba vaistų. Vos akimirka praradus budrumą dirbant elektriniu įrankiu galima patirti sunkią traumą.
- Naudokite asmenines apsaugos priemones. Visada naudokite akių apsaugos priemonę. Esamoms sąlygoms pritaikytos apsauginės priemonės, pvz., priešdulkinė puskaukė, neslystantys apsauginiai batai, šalmas arba klausos

apsaugos priemonė, padeda išvengti traumų.

- c) Imkitės priemonių, kad įrankis atsitiktinai neįsijungtų. Prieš prijungdami įrankį prie elektros maitinimo šaltinio ir (arba) įdėdami akumuliatorių, taip pat prieš paimdami arba nešdami įrankį, jungiklį būtinai perjunkite į atjungties padėtį. Nešaant elektrinius įrankius laikant pirštą ant jungiklio arba prijungus elektros maitinimą prie elektrinių įrankių, kurių jungiklis yra įjungties padėtyje, gali įvykti nelaimingas atsitikimas.
- d) Prieš įjungdami elektrinį įrankį, nuimkite reguliavimo raktą arba veržliaraktį. Veržliaraktis arba raktas, paliktas pritvirtintas prie kurios nors sukamosios elektrinio įrankio dalies, gali sukelti traumą.
- d) Neištieskite rankų per toli į priekį. Visada tvirtai remkitės kojomis į žemę ir išlaikykite pusiausvyrą. Tuomet netikėtų situacijų atvejais geriau suvaldysite elektrinį įrankį.
- f) Tinkamai apsiirenkite. Nevilkėkite palaidų drabužių ir nenešiotkite laisvai kabančių papuošalų. Plaukų, drabužių ir pirštinių nekiškite prie judamųjų dalių. Judamosios dalys gali įtraukti palaidus drabužius, laisvai kabančius papuošalus arba ilgus plaukus.
- g) Jei pateikti įtaisai, skirti įrankiui prijungti prie dulkių ištraukimo ir surinkimo priemonių, šiuos įtaisus reikia prijungti ir tinkamai naudoti. Naudojamos dulkių surinkimo priemonės gali sumažinti su dulkelėmis susijusius pavojus.

4) Elektrinio įrankio naudojimas ir priežiūra

- d) Elektrinio įrankio nespauskite su jėga. Naudokite atliekamam darbui tinkamą elektrinį įrankį. Tinkamu elektriniu įrankiu darbą atlikite geriau ir saugiai, dirbdami įrankiui numatytu greičiu.
- b) Nenaudokite elektrinio įrankio, jei jungiklio neįmanoma jo įjungti ir išjungti. Bet kuris elektrinis įrankis, kurio negalima valdyti jungikliu, yra pavojingas ir jį reikia suremontuoti.
- c) Prieš atlikdami bet kokias reguliavimo operacijas, keisdami priedus arba padėdami elektrinius įrankius saugoti, kištuką ištraukite iš elektros maitinimo lizdo ir (arba) iš elektrinio įrankio išimkite akumuliatorių. Tokios prevencinės saugos priemonės sumažina elektrinio įrankio atsitiktinio įsijungimo riziką.
- d) Nenaudojamus elektrinius įrankius laikykite vaikams nepasiekiamoje vietoje ir neleiskite naudotis elektriniu įrankiu asmenims, nesusipažinusiems su elektriniu įrankiu arba šiais nurodymais. Elektriniai įrankiai yra pavojingi, kai jie patenka į neįmanomai jais naudotis asmenų rankas.
- e) Prižiūrėkite elektrinius įrankius. Tikrinkite juos dėl judamųjų dalių išscentravimo arba strigimo, dalių lūžimo ir kitų gedimų, kurie gali turėti įtakos elektrinio įrankio veikimui. Jei elektrinis įrankis yra sugedęs, jį pirma suremontuokite ir tik paskui naudokite. Daugelio nelaimingų atsitikimų priežastis yra prastai prižiūrimi elektriniai įrankiai.
- f) Pasirūpinkite, kad pjaunamieji įrankiai būtų aštrūs ir švarūs. Tinkamai prižiūrimi pjaunamieji įrankiai su aštriais pjaunamaisiais asmenimis rečiau stringa ir juos lengviau valdyti.
- g) Elektrinį įrankį, priedus, antgalius ir t. t. naudokite pagal šiuos nurodymus, atsižvelgdami į darbo sąlygas ir atliktino darbo pobūdį. Naudojant elektrinį įrankį ne pagal paskirtį, gali susidaryti pavojinga situacija.

5) Akumuliatorinio įrankio naudojimas ir priežiūra

- a) Įkraukite tik gamintojo nurodytu įkrovikliu. Įkroviklis, kuris tinka vieno tipo akumuliatoriui, gali sukelti gaisro riziką, kai jis naudojamas kito tipo akumuliatoriui įkrauti.
- b) Elektrinius įrankius naudokite tik su konkrečiais jiems skirtais akumuliatoriais. Naudojant bet kokius kitus akumuliatorius, gali kilti traumos ir gaisro rizika.
- c) Kai akumuliatorius nenaudojamas, jį laikykite atokiai nuo kitų metalinių daiktų, pvz., svaržėlių, monetų, raktų, vinių, sraigčių ir kitų smulkių metalinių daiktų, kurie gali sudaryti jungtį tarp gnybtų. Trumpasis jungimas tarp akumuliatoriaus gnybtų gali sukelti nudegimų arba gaisrą.
- d) Netinkamai elgiantis su akumuliatoriumi, iš jo gali išstrykšti skystis; venkite kontakto su šiuo skystimi. Atsitiktinio kontakto atveju nuplaukite vandeniu. Be to, jei skystis pateko į akis, kreipkitės į gydytoją. Iš akumuliatoriaus išstrykęs skystis gali sukelti sudirginimą arba nudegimų.

6) Remontas

- a) Savo elektrinį įrankį atiduokite remontuoti kvalifikuotam remontininkui, kuris naudoja tik lygiai tokias pačias atsargines dalis. Tokiu būdu bus užtikrinta elektrinio įrankio sauga.

Papildomos specifinės saugos taisyklės

- Atlikdami darbą, kurio metu tvirtiklis gali prisiliesti prie paslėptų elektros laidų, elektrinį įrankį laikykite už izoliuotų paviršių, skirtų įrankiui laikyti. Tvirtikliams prisilietus prie laido, kuriuo teka elektros srovė, neizoliuotomis metalinėmis elektrinio įrankio dalimis taip pat gali pradėti tekėti elektros srovė, ir tuomet su įrankiu dirbantis žmogus gali patirti elektros smūgį.
- Naudokite veržtuvus ar kitas patikimas priemones ruošiniui įtvirtinti arba atremti į stabilų pagrindą. Ranka laikomas arba prie kūno prispaustas ruošinys nėra stabilus ir gali tapti nebevaldomas.
- Naudokite apsauginius akinius ar kitą akių apsaugos priemonę. Kalant ir gręžiant, išsviedžiamos nuolaužos. Išsviestos dalelės gali negrįžtamai pažeisti akis.
- Dirbant antgaliai, galvutės ir įrankiai įkaista. Juos liesdami mūvėkite pirštines.

- Oro angos dažnai dengia judamąsias dalis ir jų reikia saugotis. Judamosios dalys gali įtraukti palaidus drabužius, laisvai kabančius papuošalus arba ilgus plaukus.

Liekamoji rizika

Nors ir laikantis atitinkamų saugos taisyklių bei naudojant saugos prietaisus, tam tikros liekamosios rizikos neįmanoma išvengti. Liekamosios rizikos atvejai yra:

- klausos pažeidimas;
- traumos rizika dėl išsviestų dalelių;
- nudegimų rizika dėl darbo metu įkaitusių priedų;
- traumos rizika dėl įrankio naudojimo ilgą laiką.

⚠️ ĮSPĖJIMAS: VISADA naudokite apsauginius akinius. Įprastiniai akiniai NĖRA apsauginiai akiniai. Taip pat naudokite apsauginę veido kaukę arba priešdulkinę puskaukę, jei pjaunant kyła daug dulkių. VISADA NAUDOKITE SERTIFIKUOTAS APSAUGOS PRIEMONES.

⚠️ ĮSPĖJIMAS: kai kuriose dulkėse, susidarančiose mechaninio šlifavimo, pjauštymo, poliravimo, gręžimo ir kitų statybos darbų metu, yra cheminių medžiagų, kurios, kaip yra žinoma, sukelia vėžį, apsigimimus ar kitus reprodukcinės sistemos pažeidimus. Keletas šių cheminių medžiagų pavyzdžių:





- švinas, esantis švino pagrindu pagamintuose dažuose,
- kristalinis silicio dioksidas, esantis plytose, cemento ir kituose mūrijimo gaminiuose, ir
- arsenas ir chromas, esantys chemiškai (chromuotu vario arsenatu) apdorotoje medienoje.

Dėl šio poveikio jums gresiančių riziką lemia tai, kaip dažnai atliekate šio pobūdžio darbą. Norėdami sumažinti šių medžiagų poveikį: dirbkite gerai vėdinamoje vietoje ir naudokite patvirtintas apsaugos priemones, pvz., priešdulkines puskaukes, kurios yra skirtos specialiai mikroskopinėms dalelėms išfiltruoti.

• **Venkite ilgalaikio kontakto su dulkėmis, susidarančiomis atliekant mechaninio šlifavimo, pjovimo, poliravimo, gręžimo ir kitus statybos darbus. Vilkėkite apsauginius drabužius ir nepridengtas vietas nuplaukite muilu bei vandeniu.** Dulkėms patekus į burną, akis arba nusėdus ant odos, šios kenksmingos cheminės medžiagos gali greičiau įsiskverbti į organizmą.

⚠️ DĖMESIO: kai įrankio nenaudojate, jį paguldykite ant šono ant stabilaus paviršiaus, kur nekils pavojus, kad įrankis įsijungs arba nukris. Kai kuriuos įrankius su dideliais akumulatoriais galima pastatyti stačius ant akumulatoriaus, tačiau juos galima lengvai nuverst.

- Ant jūsų įrankio priklijuotoje etiketėje gali būti vartojami šie simboliai. Simboliai ir jų reikšmės yra tokie:

V	voltai	W	vatai
Hz	hercai		kintamoji srovė
min	minutės		kintamoji arba nuolatinė srovė
	nuolatinė srovė	no	greitis be apkrovos
	I klasės konstrukcija (įžeminta)		įžeminimo gnybtas
	II klasės konstrukcija (su dviguba izoliacija)		įspėjamas saugos simbolis
.../min	per minutę	RPM	sūkių per minutę
IPM	smūgių per minutę	BPM	dūžių per minutę
A	amperai		

Svarbūs saugos nurodymai, taikomi visiems akumulatoriams

Užsisakydami atsarginius akumulatorius, būtinai nurodykite katalogo numerį ir įtampą. Iš pakuotės išimtas naujas akumulatorius nėra visiškai įkrautas. Prieš naudodami akumulatorių ir įkroviklį, perskaitykite toliau pateiktus saugos nurodymus. Paskui vadovaukitės išdėstytomis įkrovimo procedūroms.

PERSKAITYKITE VISUS NURODYMUS

- Akumulatoriaus nekraukite ir nenaudokite sprogiroje aplinkoje, pvz., ten, kur yra degių skysčių, dujų arba dulkių. Įdedant arba išimant akumulatorių iš įkroviklio, dulkės arba garai gali užsidegti.
- NIEKADA nestumkite akumulatoriaus į įkroviklį su jėga. NEDARYKITE jokių akumulatoriaus pakeitimų, kad jis tilptų į jam nepritaikytą įkroviklį, kadangi akumulatorius gali sprogti ir sukelti sunkią traumą.

- Akumulatorius įkraukite tik FACOM įkrovikliais.
- NEAPLIEKITE ir nepanardinkite į vandenį ar kitus skysčius.
- Įrankio ir akumulatoriaus nelaikykite ir nenaudokite tokiose vietose, kur temperatūra gali siekti arba viršyti 40 °C (105 °F) (pvz., lauko stoginėse arba metaliniuose statiniuose vasarą).
- Siekdami geriausių darbo rezultatų, prieš naudodami akumuliatorių visiškai įkraukite.

PASTABA: nelaikykite akumuliatorių blokų įrankyje, kurio gaidukas yra užfiksuotas įjungtoje padėtyje. Niekada netvirtinkite juosta gaiduko įjungtoje (ON) padėtyje.

⚠️ ĮSPĖJIMAS: gaisro pavojus. Niekada nebandykite ardyti akumulatoriaus, kad ir kokia būtų priežastis. Jei akumulatoriaus korpusas yra įtrūkęs arba apgadintas, akumulatoriaus neikiškite į įkroviklį. Akumulatoriaus stipriai nespauskite, nemėtykite ir nesugadinkite. Nenaudokite akumulatoriaus arba įkroviklio, kuris patyrė stiprų smūgį, buvo numestas, pervažiuotas ar kitaip sugadintas (t. y. pradrutas vinimi, daužtas kūju, ant jo buvo užlipta). Sugadintus akumulatorius reikia grąžinti į remonto centrą perdirbti.

⚠️ ĮSPĖJIMAS: gaisro pavojus. akumulatoriaus nelaikykite padėję ir neneškite taip, kad metaliniai daiktai galėtų sujungti atvirus akumulatoriaus gnybtus. Pavyzdžiui, nelaikykite akumulatoriaus prijuostėse, kišenėse, įrankių dėžėse, gaminių komplektų dėžėse, stalčiuose ir t. t. kartu su palaidomis vinimis, sraigtais, raktais ir pan. Gabenant akumulatorius gali kilti gaisras, jei akumulatoriaus gnybtai atsitiktinai prisilies prie elektrai laidžių medžiagų, pvz., raktų, monetų, rankinių įrankių ir pan.

⚠️ DĖMESIO: kai įrankio nenaudojate, jį paguldykite ant šono ant stabilaus paviršiaus, kur nekils pavojus, kad įrankis įsijungs arba nukris. Kai kuriuos įrankius su dideliais akumulatoriais galima pastatyti stačius ant akumulatoriaus, tačiau juos galima lengvai nuversti.

Specifiniai saugos nurodymai, taikomi ličio jonų akumulatoriams

- Akumulatoriaus nedeginkite, netgi jei jis nepataisomai sugadintas arba visiškai susidėvėjęs. Ugnyje akumulatorius gali sprogti. Degant ličio jonų akumulatoriams, išsiskiria nuodingi dūmai ir medžiagos.
- Jei akumulatoriaus skysčio pateko ant odos, nedelsdami nuplaukite tą vietą nestipriu muilu ir vandeniui. Jei akumulatoriaus skysčio pateko į akį, atsimerkę plaukite akį vandenį 15 minučių arba kol praeis sudirginimas. Jei būtina gydytojo pagalba, žinokite, kad akumulatoriaus elektrolitas yra skystųjų organinių karbonatų ir ličio druskų mišinys.
- Atvirų akumulatoriaus elementų turinys gali sudirginti kvėpavimo takus. Išeikite į gryną orą. Jei simptomai neišnyksta, kreipkitės pagalbos į gydytoją.

⚠️ ĮSPĖJIMAS: nudegimo pavojus. Akumulatoriaus skystis gali užsiliepsnoti nuo kibirkšties arba ugnies.

Svarbūs saugos nurodymai, taikomi visiems akumuliatorių įkrovikliams

IŠSAUGOKITE ŠIAS INSTRUKCIJAS: šiame vadove pateikti svarbūs nurodymai dėl akumuliatorių įkroviklių saugos ir naudojimo.

- Prieš naudodami įkroviklį, perskaitykite visus nurodymus ir susipažinkite su perspėjamaisiais ženklais, esančiais ant įkroviklio, akumulatoriaus ir gaminio, kuriame naudojamas akumulatorius.

⚠️ ĮSPĖJIMAS: elektros smūgio pavojus. Užtikrinkite, kad į įkroviklį nepatektų jokio skysčio. Tai gali sukelti elektros smūgį.

⚠️ DĖMESIO: nudegimo pavojus. Siekdami sumažinti traumos riziką, įkraukite tik FACOM pakraunamuosius akumulatorius. Kitų tipų akumulatoriai gali sprogti ir sukelti traumą bei padaryti kitokios žalos.

⚠️ DĖMESIO: vaikus reikia prižiūrėti, kad jie nežaistų su prietaisu.

PASTABA: esant tam tikroms sąlygoms, kai įkroviklis yra prijungtas prie elektros maitinimo šaltinio, pašalinė medžiaga gali sukelti įkroviklio trumpąjį jungimą. Reikia užtikrinti, kad į įkroviklio ertmes nepatektų elektrai laidžių pašalinių medžiagų, pvz., šlifavimo dulkių, metalo drožlių, plieninės vilnos, aliumininės folijos, metalo dalelių sankaupų ir t. t. Kai ertmėje nėra akumulatoriaus, įkroviklį visada atjunkite nuo elektros maitinimo šaltinio. Prieš valydami įkroviklį, jį atjunkite nuo elektros maitinimo šaltinio.

- NEBANDYKITE įkrauti akumulatoriaus jokiais kitais įkrovikliais nei tais, kurie nurodyti šiame vadove. Įkroviklis ir akumulatorius yra specialiai sukonstruoti taip, kad tiktų vienas kitam.
- Šie įkrovikliai nėra skirti jokiems kitiems tikslams, jie pritaikyti tik FACOM pakraunamiesiems akumulatoriams įkrauti. Jų naudojimas kitais tikslais gali sukelti gaisrą, elektros smūgį arba mirtiną elektros išlydį.
- Įkroviklį saugokite nuo lietaus ir sniego.
- Atjungdami įkroviklį, jį traukite už kištuko, o ne už laido. Tai sumažins elektros kištuko arba laido sugadinimo riziką.
- Laidą būtina nutieskite taip, kad ant jo nebūtų galima užminti, už jo užkliūti arba laidą kitaip sugadinti ar sukelti jame įrąžą.
- Nenaudokite ilginamojo laido, jei tai nėra visiškai būtina. Netinkamo ilginamojo laido naudojimas gali sukelti gaisrą, elektros smūgį arba mirtiną elektros išlydį.
- Dirbdami elektriniu įrankiu lauke, naudokite lauko sąlygoms pritaikytą ilginamąjį laidą. Naudojant lauko sąlygoms pritaikytą laidą, sumažėja elektros smūgio rizika.
- Neužblokuokite įkroviklio vėdinimo plyšių. Vėdinimo plyšiai yra įkroviklio viršuje ir šonuose. Įkroviklį laikykite atokiai nuo bet kokio šilumos šaltinio.
- Nenaudokite įkroviklio, kurio laidas arba kištukas yra sugadinti – šias dalis nedelsdami pakeiskite.

- Nenaudokite įkroviklio, jei jis patyrė stiprų smūgį, buvo numestas ar kitaip apgadintas. Nuvežkite jį į įgaliotą remonto centrą.
- Įkroviklio neardykite; jei reikia atlikti jo techninę priežiūrą arba remontą, nuvežkite jį į įgaliotą remonto centrą. Netinkamas išardyto įkroviklio surinkimas gali sukelti elektros smūgį, mirtiną elektros išlydį arba gaisrą.
- Jei elektros maitinimo laidas pažeistas, jį turi nedelsiant pakeisti gamintojas, jo techninės priežiūros atstovas arba kitas kvalifikuotas asmuo, kad būtų išvengta bet kokio pavojaus.
- Prieš valydami įkroviklį, jį atjunkite nuo elektros maitinimo lizdo. Tai sumažins elektros smūgio riziką. Išėmus akumuliatorių, ši rizika nesumažės.
- NIEKADA nebandykite sujungti 2 įkroviklių.
- Įkroviklis yra sukonstruotas taip, kad veiktų maitinamas standartinės 230 V buitinės elektros srovės. Nebandykite naudoti jo su kitos įtampos maitinimo šaltiniu. Tai netaikoma automobilinei įkrovikliui.

ĮŠSAUGOKITE ŠIAS INSTRUKCIJAS

Įkrovikliai

Šio įkroviklio reguliuoti nereikia; jis sukonstruotas taip, kad juo naudotis būtų kiek įmanoma lengviau.

Įkrovimo procedūra (1 pav.)

1. Prieš įdėdami akumuliatorių, įkroviklio kištuką įkiškite į tinkamą elektros lizdą.
2. Į įkroviklį įdėkite akumuliatorių (D), kaip pavaizduota 1 pav.; akumuliatorius turi būti visiškai įkištas į įkroviklį. Raudona (įkrovimo) lemputė mirksės nuolatos; tai reiškia, kad įkrovimo procesas prasidėjo.
3. Įkrovimas bus baigtas, kai raudona lemputė degs nemirksėdama. Tai reiškia, kad akumuliatorius yra visiškai įkrautas ir jį galima bet kada naudoti arba palikti įkroviklyje.

PASTABA: siekdami užtikrinti geriausią veikimo kokybę ir ilgą ličio jonų akumuliatorių naudojimo trukmę, prieš naudodami akumuliatorių pirmą kartą jį visiškai įkraukite.

①



Indikatoriaus lemputės veikimas



AKUMULIATORIUS
KRAUNAMAS



AKUMULIATORIUS
ĮKRAUTAS



KARŠTO / ŠALTO AKUMULIATORIAUS DELSA



SUGEDĘS AKUMULIATORIUS ARBA
ĮKROVIKLIS



ELEKTROS LINIJOS TRIKTIS

Įkrovimo indikatoriai

Kai kurie įkrovikliai yra sukonstruoti taip, kad aptiktų tam tikras galimas akumuliatorių triktis. Apie triktis signalizuoja tančiai mirksinti raudona lemputė. Tokiu atveju akumuliatorių iš naujo įdėkite į įkroviklį. Jei triktis išlieka, pamėginkite įdėti kitą akumuliatorių ir patikrinkite, ar įkroviklis nesugedęs. Jei kitas akumuliatorius kraunamas tinkamai, tai reiškia, kad pirmasis akumuliatorius yra sugedęs ir jį reikia atiduoti remonto centrui, kad suremontuotų, arba atliekų surinkimo įmonei, kad ši jį perdirbtų. Jei, įdėjęs kitą akumuliatorių, vėl rodoma ta pati triktis, kaip pirmojo akumuliatoriaus atveju, atiduokite įkroviklį patikrinti įgaliotam remonto centrui.

Karšto / šalto akumulatoriaus delsa

Kai kuriuose įkrovikliuose yra įdiegta karšto / šalto akumulatoriaus delsos funkcija: kai įkroviklis aptinka, kad akumulatorius yra įkaišęs, jis automatiškai įjungia karšto akumulatoriaus delsos funkciją ir uždelsia įkrovimą iki tol, kol akumulatorius ataušta. Kai akumulatorius jau būna ataušęs, įkroviklis automatiškai persijungia į akumulatoriaus įkrovimo režimą. Ši funkcija užtikrina maksimalią akumulatoriaus naudojimo trukmę. Kai įkroviklis veikia karšto / šalto akumulatoriaus delsos režimu, raudona lemputė prieš mirksi ilgais blyksniais, paskui – trumpais.

Akumulatoriaus palikimas įkroviklyje

Įkroviklį ir akumulatorių galima palikti sujungtus, kai įkrovimo indikatorius rodo, kad akumulatorius įkrautas.

Silpnai akumulatoriai: silpnai akumulatoriai veikia toliau, tačiau negalima tikėtis, kad bus užtikrintas geras darbo našumas.

Sugedę akumulatoriai: šis įkroviklis nekrauna sugedusio akumulatoriaus. Įkroviklis signalizuoja, kad akumulatorius yra sugedęs – neužsidega lemputė arba rodoma akumulatoriaus ar įkroviklio triktis.

Pastaba: tai gali reikšti ir įkroviklio triktį.

Įtampos linijos problema

Kai kuriuose įkrovikliuose yra įtampos linijos problemos indikatorius. Kai įkroviklis naudojamas su tokiais nešiojamais maitinimo šaltiniais kaip generatoriai ar šaltiniai, galintys konvertuoti nuolatinę srovę į kintamąją, įkroviklis gali laikinai sustabdyti veikimą, **raudona lemputė greitai sumirksės du kartus, po to seks pauzė**. Tai reiškia, kad viršytos maitinimo šaltinio ribos.

Svarbios pastabos dėl įkrovimo

1. Ilgiausią naudojimo trukmę ir geriausią veikimo kokybę galima užtikrinti tuo atveju, jei akumulatorius įkraunamas 18–24 °C (65–75 °F) oro temperatūros sąlygomis. NEKRAUKITE akumulatoriaus, kai oro temperatūra yra žemesnė nei +4,5 °C (+40 °F) arba aukštesnė nei +40,5 °C (+105 °F). Tai labai svarbu, ir šių nurodymų laikymasis padės išvengti rimto akumulatoriaus gedimo.
2. Įkrovimo metu įkroviklis ir akumulatorius gali įkaisti. Tai normalu ir nėra susiję su kokia nors triktimi. Kad akumulatorius po naudojimo greičiau atauštų, stenkitės nelaikyti įkroviklio arba akumulatoriaus šiltoje aplinkoje, pvz., metalinėje stoginėje arba nuo karščio neapsaugotoje priekaboje.
3. Jei akumulatorius neįsikrauna tinkamai:
 - a. patikrinkite lizdo veikimą, į jį įjungę lempą ar kitą prietaisą;
 - b. patikrinkite, ar lizdas nėra sujungtas su apšvietimo jungikliu, kuris išjungia elektros maitinimą, kai išjungiate šviesas;
 - c. įkroviklį ir akumulatorių perneškite į kitą vietą, kur aplinkos oro temperatūra yra maždaug 18–24 °C (65–75 °F);
 - d. jei įkrovimo triktis išlieka, įrankį, akumulatorių ir įkroviklį nuvežkite į artimiausią remonto centrą.
4. Akumulatorių reikia įkrauti, kai jis neužtikrina pakankamos galios dirbant darbus, kuriuos anksčiau atlikdavote lengvai. NENAUDOKITE akumulatoriaus toliau, esant šioms sąlygoms. Vadovaukitės įkrovimo procedūra. Iš dalies išsikrovusių akumulatorių taip pat galite įkrauti, kada panorėję; tai neturės neigiamo poveikio akumulatoriui.
5. Reikia užtikrinti, kad į įkroviklio ertmės nepatektų elektrai laidžių pašalinių medžiagų, pvz., šlifavimo dulkių, metalo drožlių, plieninės vilnos, aliumininės folijos, metalo dalelių sankaupų ir t. t. Kai ertmėje nėra akumulatoriaus, įkroviklį visada atjunkite nuo elektros maitinimo šaltinio. Prieš valydami įkroviklį, jį atjunkite nuo elektros maitinimo šaltinio.
6. Įkroviklio neužšaldykite ir neparandinkite į vandenį ar bet kokį kitą skystį.

⚠️ ĮSPĖJIMAS: elektros smūgio pavojus. Užtikrinkite, kad į įkroviklį nepatektų jokio skysčio. Tai gali sukelti elektros smūgį.

⚠️ ĮSPĖJIMAS: niekada nebandykite ardyti akumulatoriaus, kad ir kokia būtų priežastis. Jei plastikinis akumulatoriaus korpusas sulūžo arba įtrūko, akumulatorių grąžinkite remonto centrui perdirbti.

Papildomos svarbios saugos instrukcijos visiems akumulatorių blokams

Akumulatoriaus tipas

CL3.C10J & CL3.C10S veikia su 10.8 voltų akumulatorių bloku.

Galima naudoti CL3.BA1015 akumulatorių bloką. Išsamesnės informacijos rasite techninėje informacijoje.

Rekomendacijos dėl laikymo

1. Prietaisą geriausia laikyti vėsioje ir sausoje vietoje, apsaugotoje nuo tiesioginės saulės šviesos ir per didelio karščio arba šalčio. Siekdami užtikrinti optimalią akumulatorių veikimo kokybę ir ilgalaikį naudojimą, nenaudojamus akumulatorius laikykite kambario temperatūroje.
2. Nenaudojant akumulatoriaus ilgą laiką, rekomenduojama visiškai įkrautą akumulatorių laikyti vėsioje, sausoje vietoje ir išimti iš įkroviklio; tuomet bus užtikrinti optimalūs veikimo rezultatai.

PASTABA: negalima laikyti visiškai išsikrovusių akumulatorių. Po naudojimo akumulatorių reikia įkrauti.

Etiketės ant kroviklio ir akumuliatorių bloko



Prieš naudojant perskaityti instrukcijų vadovą.



Akumuliatorius kraunamas.



Akumuliatorius įkrautas.



Karšto / šalto paketo vėlinimas.



Paketo ar kroviklio problema.



Srovės linijos problema.



Nebandyti su laidžiais daiktais.



Nekrauti pažeistų akumuliatorių blokų.



Naudokite tik „Facom“ akumuliatorių blokus.
Kitokie akumuliatorių blokai gali sprogti ir sužaloti žmones bei sugadinti turtą.



Naudokite tik „Facom“ akumuliatorių blokus.
Kitokie akumuliatorių blokai gali sprogti ir sužaloti žmones bei sugadinti turtą.



Saugokite nuo vandens.



Nedelsdami pakeiskite pažeistus laidus.



Kraukite tik temperatūroje nuo 4 iki 40 °C.



Akumuliatorių šalinkite tinkamai, nekeldami grėsmės aplinkai.



Nedeginkite akumuliatorių bloko.



Įkrauna ličio jonų akumuliatorių blokus.



Įkrovimo laikas nurodytas techniniuose duomenyse.



Skirta naudoti tik patalpose.

IŠSAUGOKITE ŠIAS INSTRUKCIJAS, KAD GALĖTUMĖTE JAS PASKAITYTI VĒLIAU

Aprašas (2 pav.)

ĮSPĖJIMAS: niekada nedarykite jokių elektrinio įrankio ar jo dalių pakeitimų. Tai gali sukelti gedimą arba traumą.

- | | | | |
|----|--|----|----------------------|
| A. | Paleidiklis | D. | Akumuliatorius |
| B. | Tiesioginės / atbulinės eigos mygtukas | E. | Darbinis apšvietimas |
| C. | Akumuliatoriaus atleidimo mygtukas | F. | Priekalas |
| | | G. | Pagrindinė rankena |

②

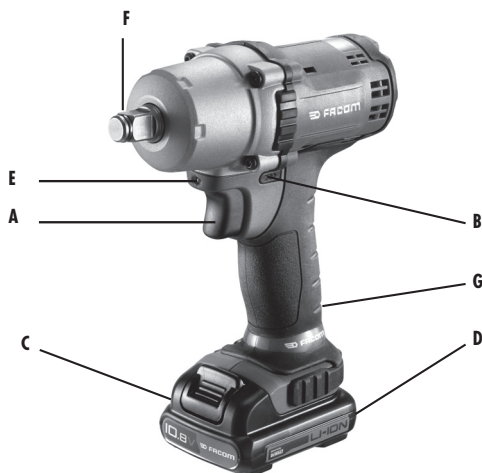

Paskirtis

Šie smūginiai veržliasukiai yra skirti profesionaliems darbams, kuriems atlikti reikalinga smūginė jėga. Dėl smūginės funkcijos šis įrankis ypač praverčia tvirtinant metalinius tvirtiklius.

NENAUDOKITE drėgnose vietose arba ten, kur yra degiųjų skysčių ar dujų. Šie galingi smūginiai veržliasukiai yra profesionaliam naudojimui skirti elektriniai įrankiai.

NELEISKITE vaikams liesti įrankio. Šiuo įrankiu dirbančius nepatyrusius asmenis būtina prižiūrėti.

Šis gaminytis nėra skirtas naudotis asmenims (įskaitant vaikus), turintiems fizinę jutiminę arba protinę negalią, arba stokojantiems patirties ir (arba) žinių bei įgūdžių, nebent juos prižiūri už jų saugą atsakingas asmuo. Vaikų niekada negalima palikti vienu, kad jie nežaistų su šiuo gaminiu.

Elektros sauga

Elektros variklis yra pritaikytas tik vienai įtampai. Visada patikrinkite, ar akumulatoriaus įtampa atitinka vardinių duomenų plokštelyje nurodytą įtampą. Taip pat patikrinkite, ar jūsų įkroviklio įtampa atitinka elektros maitinimo tinklo įtampą.

☐ Jūsų FACOM įkroviklis yra su dviguba izoliacija pagal EN 60335, todėl jo įžeminti nereikia.

☐ Jei elektros maitinimo laidas pažeistas, jį būtina pakeisti specialiai parengtu laidu, kurį galima įsigyti per FACOM techninės priežiūros įmonę.

Elektros maitinimo tinklo kištuko keitimas (taikoma tik JK ir Airijai)

Jei reikia sumontuoti naują elektros maitinimo tinklo kištuką:

- Saugiai pašalinkite senąjį kištuką.
- Rudą laidą prijunkite prie kištuke esančio maitinimo įtampos gnybto.
- Mėlyną laidą prijunkite prie neutralaus gnybto.

⚠ **ĮSPĖJIMAS:** nieko nereikia jungti prie įžeminimo gnybto.

Vadovaukitės montavimo instrukcijomis, patiektomis su geros kokybės kištuku. Rekomenduojamas saugiklis: 3 A.

Ilginamojo laido naudojimas

Ilginamojo laido nereikėtų naudoti, jei tai nėra visiškai būtina. Naudokite patvirtinto tipo ilginamąjį laidą, kuris tinka jūsų kroviklio elektros įvadui. Didžiausias laido dydis turi būti 1 mm²; didžiausias ilgis – 30 m.

Kai naudojate laido ritę, visada išvyniokite visą laidą.

Naudojimas

⚠ **ĮSPĖJIMAS:** visada laikykitės saugos instrukcijų ir galiojančių teisės aktų.

⚠ **ĮSPĖJIMAS:** siekdami sumažinti sunkios traumos riziką, prieš pradėdami reguliavimo darbus arba nuimdami / tvirtindami papildomus įtaisus ar priedus, tiesioginės / atbulinės eigos mygtuką perjunkite į blokavimo padėtį arba įrankį išjunkite ir atjunkite akumuliatorių. Atsitiktinai įsijungęs įrankis gali sužeisti.

⚠ **ĮSPĖJIMAS:** naudokite tik FACOM akumuliatorių ir įkroviklius.

Akumulatoriaus idėjimas ir išėmimas (3 pav.)

PASTABA: jūsų akumuliatorius turi būti visiškai įkrautas.

Norėdami įstatyti akumuliatorių bloką (D) į įrankio rankeną, pridėkite jį lygiai prie bėgelių, esančių įrankio rankenoje, ir stumkite į rankeną, kol akumuliatorių blokas stabiliai įsitvirtins įrankyje; užtikrinkite, kad jis neišsitrauktų.

Norėdami išimti akumuliatorių iš įrankio, paspauskite atleidimo mygtuką (C) ir tvirtai patraukite akumuliatorių iš įrankio rankenos. Įdėkite jį į įkroviklį, kaip aprašyta šio vadovo dalyje, skirtoje įkrovikliui.



Kintamojo greičio paleidiklis (2 pav.)

Norėdami įjungti įrankį, paspauskite paleidiklį (A). Norėdami įrankį išjungti, paleidiklį atleiskite. Jūsų įrankyje yra sumontuotas stabdymo mechanizmas. Priekalas išsijungia visiškai atleidus paleidiklį. Kintamojo greičio jungiklis teikia jums galimybę pasirinkti konkrečiam darbui tinkamiausią greitį. Kuo stipriau spausite paleidiklį, tuo greičiau veiks įrankis. Norėdami, kad įrankis būtų tinkamas naudoti kiek įmanoma ilgiau, kintamojo greičio funkciją naudokite tik pradėdami gręžti skyles arba tvirtinti tvirtiklius.

PASTABA: nuolatos naudoti kintamojo greičio funkciją nerekomenduojama. Tai gali sugadinti jungiklį ir to reikia vengti.

Tiesioginės / atbulinės eigos valdymo mygtukas (2 pav.)

Tiesioginės / atbulinės eigos valdymo mygtukas (B) nustato įrankio veikimo kryptį bei atlieka blokavimo mygtuko funkciją. Norėdami pasirinkti sukimąsi tiesiogine kryptimi, atleiskite paleidiklį ir paspauskite tiesioginės / atbulinės eigos valdymo mygtuką dešinėje įrankio pusėje. Norėdami pasirinkti sukimąsi atbuline kryptimi, paspauskite tiesioginės / atbulinės eigos valdymo mygtuką kairėje įrankio pusėje. Vidurinėje padėtyje esantis valdymo mygtukas užblokuoja įrankį atjungties padėtyje. Keisdami valdymo mygtuko padėtį, būtina atleiskite paleidiklį.

PASTABA: kai įrankiu vėl pradėdote dirbti pakeitę sukimosi kryptį, įjungę galite išgirsti spragtelėjimą. Tai normalu ir nėra susiję su kokia nors triktimi.

④



Teisinga rankos padėtis (2, 4 pav.)

ĮSPĖJIMAS: siekiant sumažinti sunkaus žmonių sužalojimų pavojų, rankos padėtis

VISADA turi būti teisinga, kaip pavaizduota.

ĮSPĖJIMAS: siekiant sumažinti sunkaus žmonių sužalojimo pavojų, **VISADA** laikykite tvirtai, apsaugodami nuo netikėtos reakcijos. Laikant teisingai viena ranka turi būti ant pagrindinės rankenos (G).

Darbinis apšvietimas (2, 5 pav.)

Virš gaiduko (A) yra darbinė lemputė (E). Darbinė lemputė įsijungia paspaudus gaiduką ir, ji atleidus po automatiškai išsijungia. Jeigu gaidukas lieka įspaustas, darbinė lemputė šviečia toliau. **PASTABA:** darbinė lemputė skirta apšviesti artimą darbinį paviršių, ji netinka naudoti kaip žibintuvėlis.

⑤



Priekalas su žiedine apkaba (2, 6 pav.)

ĮSPĖJIMAS: naudokite tik smūgines galvutes. Nesmūginės galvutės gali sulūžti ir sukelti pavojingą situaciją. Prieš naudodami, galvutę apžiūrėkite, ar joje nėra įtrūkimų.

Prieš keisdami priedus, tiesioginės / atbulinės eigos mygtuką (B) perjunkite į blokavimo (vidurinę) padėtį arba išimkite akumuliatorių.

Norėdami užmauti galvutę ant priekalo su žiedine apkaba, galvutę stipriai pastumkite ant priekalo (F). Žiedinė apkaba (K) susispaudžia, kad galvutę galėtų užsimauti. Užmovus galvutę, žiedinė apkaba spaudžia galvutę ir padeda ją prilaikyti.

Norėdami nuimti galvutę, paimkite už jos ir stipriai patraukite.

ĮSPĖJIMAS: prieš naudodami patikrinkite atraminius padus ir sąvaržas. Prieš naudojant trūkstamas ar sugadintas dalis reikia pakeisti.

⑥

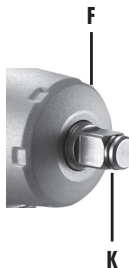

SPECIFIKACIJOS

Modelis	Įtraukimas	Smūgių per minutę	Didžiausias sūkis	Triukšmingumo lygis						Vibracijos lygis	
				Slėgis dB(A)		Galia dB(A)		Slėgis dB(C)		lygis m/s ²	
	"		N.m		k*		k*		k*		k**
CL3.C10J	3/8	1900	200	88	3	99	3	111	3	11.1	3
CL3.C10S	1/2	1900	270	88	3	99	3	111	3	11.1	3

Modelis	Greitis tuščiaja eiga	Svoris	Matmenys
	ops./min.	kg	mm
CL3.C10J	1700	1.2	171 X 64 X 181
CL3.C10S	1700	1.2	171 X 64 X 181

* k = matavimo paklaida dB

** k = matavimo paklaida m/s²

⚠ DĖMESIO: įsitikinkite, ar tvirtiklis ir (arba) sistema atlaikys įrankio sudaromą sūkio momentą. Per didelis sūkio momentas gali sukelti lūžimą ir traumą.

- Smūginę galvutę pridėkite prie tvirtiklio galvutės. Įrankį laikykite nukreiptą tiesiai į tvirtiklį.
- Paspauskite jungiklį, kad įrankis pradėtų veikti. Visada patikrinkite sūkio momentą dinamometriniu veržliarakčiu, kadangi užveržimo sūkio momentui turi įtakos daug veiksnių, įskaitant šiuos:
 - Įtampa:** dėl žemos įtampos, esant beveik išsikrovusiam akumuliatoriui, užveržimo sūkio momentas sumažėja.
 - Smūginės galvutės dydis:** naudojant netinkamo dydžio smūginę galvutę, užveržimo sūkio momentas sumažėja.
 - Varžto dydis:** didesnio skersmens varžtams užveržti dažniausiai reikalingas didesnis užveržimo sūkio momentas. Užveržimo sūkio momentas taip pat kinta priklausomai nuo ilgio, kokybės ir sūkio momento koeficiento.
 - Varžtas:** patikrinkite, ar sriegiuose nėra rūdžių ir kitų nešvarumų, kad susidarytų tinkamas sūkio momentas.
 - Medžiaga:** medžiagos tipas ir jos paviršiaus danga turi įtakos užveržimo sūkio momentui.
 - Užveržimo trukmė:** kuo ilgesnė užveržimo trukmė, tuo didesnis užveržimo sūkio momentas. Užveržiant tvirtiklius ilgiau nei rekomenduojama, tvirtikliuose gali susidaryti per didelės įrąžos, jie gali nudilti arba nulūžti.

Techninė priežiūra

Jūsų įsigytas FACOM elektrinis įrankis yra sukonstruotas taip, kad veiktų ilgai ir jam reiktų tik minimalios techninės priežiūros. Nepertraukiamas neprikaištingas veikimas priklauso nuo tinkamos įrankio priežiūros ir reguliaraus valymo.

⚠ ĮSPĖJIMAS: siekiami sumažinti sunkios traumos riziką, prieš pradėdami reguliavimo darbus arba nuimdami / tvirtindami papildomus įtaisus ar priedus, tiesioginės / atbulinės eigos mygtuką perjunkite į blokavimo padėtį arba įrankį išjunkite ir atjunkite akumuliatorių.

Tepimas

Jūsų elektrinio įrankio papildomai tepti nereikia.

Valymas

⚠ ĮSPĖJIMAS: niekada nevalykite nemetalinių įrankio dalių tirpikliai ar kitomis ėdžiomis cheminėmis priemonėmis. Šios cheminės priemonės gali susilpninti dalyse naudojamas plastikines medžiagas. Pašluostę, sudrėkintą tik vandeniu ir silpnu muilu. Niekada neleiskite skysčiui patekti į įrankį; niekada neparandinkite jokios įrankio dalies į skystį.

Nurodymai dėl įkroviklio valymo

⚠ ĮSPĖJIMAS: elektros smūgio pavojus. Prieš valydamas įkroviklį, jį atjunkite nuo kintamosios srovės maitinimo lizdo. Purvą ir tepalą nuo įkroviklio išorės galima pašalinti pašluoste ir minkštu nemetaliniu šepetėliu. Nenaudokite vandens ar valomųjų tirpalų.

Priedai

⚠ ĮSPĖJIMAS: kadangi ne FACOM gamybos priedai nebuvo išbandyti su šiuo gaminiu, naudoti tokius priedus su šiuo įrankiu gali būti pavojinga. Norinti sumažinti traumos riziką, su šiuo gaminiu turi būti naudojami tik FACOM rekomenduojami priedai. Išsamesnės informacijos apie tinkamus priedus teiraukitės jus aptarnaujančio prekybos atstovo.

⚠ ĮSPĖJIMAS: naudokite tik smūgiams pritaikytus priedus. Smūgiams nepritaikyti priedai gali sulūžti ir sukelti pavojingą situaciją. Prieš naudojimą patikrinkite priedus, ar juose nėra įtrūkimų.

Remontas

Įkroviklis ir akumuliatorius yra neremontuoti. Įkroviklyje ir akumuliatoriuje nėra dalių, kurias būtų galima suremontuoti. Siekiant užtikrinti gaminio SAUGĄ ir PATIKIMUMĄ, remonto, techninės priežiūros ir reguliavimo darbus (įskaitant šepetėlių apžiūrą ir keitimą) turi atlikti įgaliotas FACOM remonto centras ar kiti kvalifikuoti remontininkai. Visada naudokite tokias pat atsargines dalis.

Aplinkos apsauga

ŠIO GAMINIO ŠALINIMAS

Gerb. Kliente,
jeigu nuspręsite išmesti šį gaminį, atminkite, kad daugelis jo dalių pagamintos iš vertingų medžiagų, kurias galima perdirbti.
Neišmeskite jo su buitinėmis atliekomis, pasiteiraukite vietinėje savivaldybėje, kur yra artimiausia perdirbimo įmonė.



Atskiras netinkamų naudoti gaminių ir pakuotės medžiagų surinkimas teikia galimybę šias medžiagas perdirbti ir panaudoti pakartotinai. Pakartotinis perdirbtų medžiagų naudojimas padeda užkirsti kelią aplinkos taršai ir sumažina žaliavų poreikį.

Pakraunamasis akumulatorius



Šį ilgalaikio naudojimo akumuliatorių reikia įkrauti, kai jis neužtikrina pakankamos galios dirbant darbus, kuriuos anksčiau atlikdavote lengvai. Pasibaigus jo techninio naudojimo laikui, akumuliatorių utilizuokite aplinkai nekenksmingu būdu:

- Akumuliatorių visiškai išseikvokite, paskui išimkite iš įrankio.
- Ličio jonų elementai yra tinkami perdirbti. Juos atiduokite jus aptarnaujančiam prekybos atstovui arba vietinei atliekų perdirbimo įmonei. Surinkti akumulatoriai bus perdirbti arba tinkamai sunaikinti.

Aptarnavimas po pardavimo

- Jei turite klausimų arba reikia suremontuoti įrankį, kreipkitės į jus aptarnaujantį FACOM platintoją.

Garantija

FACOM įrankiams suteikiama 24 mėnesių garantija nuo įsigijimo datos dėl bet kokių defektų arba gamybos broko.

FACOM priedams ir susidėvinčioms dalims, įkrovikliams ir akumuliatoriams taikoma įstatymų numatyta garantija.

Ši garantija netaikoma toliau išvardytiems atvejams: įprastiniam susidėvimui, naudojimo instrukcijų ir saugos nurodymų nesilaikymui, neįprastiniam arba netinkamam įrankio naudojimui, įrankio perkrovai, remonto ir techninės priežiūros stakai, pašalinių daiktų patekimui, ardytiems arba modifikuotiems įrankiams, įrankiams su smūgio požymiais (įlenkimais, įtrūkimais arba sulūžusiais korpusais...), naudojimui su prastos kokybės arba netinkamais priedais.

Norėdami pasinaudoti garantija, pateikite: įrankį su jo serijos numeriu, taip pat įskaitomą ir netaisytą originalią sąskaitą, kurioje nurodytas gaminyje ir jo įsigijimo data.

Dėl išsamių garantijos taikymo sąlygų kreipkitės į jus aptarnaujantį platintoją.

ATITIKTIES DEKLARACIJA

MES, „FACOM S.A.S.“, 6/8 RUE GUSTAVE EIFFEL - BP 99 - 91 423 MORANGIS CEDEX France PRANCŪZIJA, ATSAKINGAI PAREIŠKIAME, KAD GAMINYS **CL3.C10J & CL3.C10S - 10.8 V SMŪGINIS VERŽLIASUKIS - 3/8" & 1/2"**, GAMINTOJAS „FACOM“

- ATITINKA „MAŠINŲ“ DIREKTYVOS 2006/42/EB, EN60745-1, EN60745-2-2 NUOSTATAS

- ATITINKA DIREKTYVĄ 2004/108/EB, 2011/65/ES



E. MIN

20.04.2013

„FACOM“ KOKYBĖS DIREKTORIUS



Definīcijas: drošības vadlīnijas

Turpmāk minētās definīcijas norāda katra signālvārda nozīmības līmeni. Izlasiet rokasgrāmatu un pievērsiet uzmanību šiem simboliem.



BRIESMAS: norāda uz tūlītēji bīstamu situāciju, kura nenovēršot radīs nāvi vai nopietnus miesas bojājumus.



BRĪDINĀJUMS: norāda uz iespējami bīstamu situāciju, kura nenovēršot var radīt nāvi vai nopietnus miesas bojājumus.



UZMANĪBU: norāda uz iespējami bīstamu situāciju, kura nenovēršot var radīt nelielus vai vidējus miesas bojājumus.

PIEZĪME: norāda uz praksi, kas nav saistīta ar personīgiem miesas bojājumiem, kuri nenovēršot var radīt īpašuma bojājumus.



Norāda uz elektrošoka risku



Norāda uz ugunsdrošības risku



BRĪDINĀJUMS! lai samazinātu miesas bojājumu risku, izlasiet instrukciju rokasgrāmatu.

Vispārīgi elektriskā instrumenta drošības brīdinājumi



BRĪDINĀJUMS! Izlasiet visus drošības brīdinājumus un instrukcijas. Ja neievēro brīdinājumus un instrukcijas, var rasties elektrošoks, ugunsgrēks un/vai nopietni miesas bojājumi.

SAGLABĀJIET VISUS BRĪDINĀJUMUS UN INSTRUKCIJAS TURPMĀKAI ATSAUCEI

Termins "elektriskais instruments" brīdinājumus attiecas uz Jūsu no elektrotīkla darbināmo (ar vadu) elektrisko instrumentu vai ar akumulatoru darbināmo (bezvadu) elektrisko instrumentu.

1) Darba vietas drošība

- Uzturiet darba vietu tīru un labi apgaismotu. Pārblīvētas vai tumšas telpas ir labvēlīgas negadījumiem.
- Nelietojiet elektriskos instrumentus sprādzienbīstamā vidē, piemēram, ja telpā ir viegli uzliesmojošs šķidrums, gāzes vai putekļi. Elektriskie instrumenti rada dzirksteles, kas var aizdedzināt putekļus vai izgarojumus.
- Elektriskā instrumenta lietošanas laikā pārliecinieties, ka bērni un citas apkārtējās personas ir drošā attālumā. Ja zaudējāt uzmanību, varat zaudēt kontroli pār ierīci.

2) Elektrodrošība

- Elektriskā instrumenta spraudkontaktiem ir jāatbilst rozetēm. Nekādā gadījumā nepārveidojiet spraudkontakta. Neizmantojiet nekādus adapteru spraudkontaktus ar iezemētiem elektriskajiem instrumentiem. Nepārveidoti spraudkontakti un piemērotas rozetes samazinās elektrošoka risku.
- Novērsiet ķermeņa saskari ar iezemētajām virsmām, piemēram, cauruļvadiem, radiatoriem, plīti un ledusskapjiem. Ja ķermenis ir iezemēts, pastāv paaugstināts elektrošoka risks.
- Nepakļaujiet elektriskos instrumentus lielum vai mitrumam apstākļiem. Ja ūdens iekļūst elektriskajā instrumentā, paaugstinās elektrošoka risks.
- Ievērojiet pareizu vada izmantošanu. Nekādā gadījumā neizmantojiet vadu elektriskā instrumenta nešanai, vilkšanai vai atvienošanai no rozetes. Turiet vadu drošā attālumā no karstuma, eļļas, asām malām vai kustīgajām daļām. Bojāti vai sapinušies vadi paaugstina elektrošoka risku.
- Ja elektrisko instrumentu izmantojat ārtelpās, lietojiet ārtelpām piemērotu pagarinātāju. Ja izmantojat ārtelpām piemērotu vadu, samazinās elektrošoka risks.
- Ja nevarat novērst elektriskā instrumenta izmantošanu mitrā vidē, izmantojiet padevi, kuru aizsargā paliekošās strāvas ierīce (RCD). Ja izmantojat RCD, samazinās elektrošoka risks.

3) Personīgā drošība

- Lietojot elektrisko instrumentu, esiet piesardzīgs, sekojiet līdzi savām darbībām un izmantojiet veselo saprātu. Neizmantojiet elektrisko instrumentu, ja esat noguris vai esat narkotisko vielu, alkohola vai medikamentu ietekmē. Mirkļus neuzmanības elektrisko instrumentu lietošanas laikā var radīt nopietnus miesas bojājumus.

- b) Izmantojiet personīgos aizsarglīdzekļus. Vienmēr izmantojiet acu aizsardzību. Ja atbilstoši apstākļiem izmantojat tādas aizsarglīdzekļus kā respiratoru, neslidošus aizsargapavus, ķiveri vai dzirdes aizsarglīdzekļus, samazinās miesas bojājumu risks.
- c) Novērsiet nejašu ieslēgšanu. Pirms instrumenta pievienošanas strāvas avotam un/vai akumulatora komplektam, pacelšanas vai nešanas pārliecinieties, ka slēdzis ir izslēgtā stāvoklī. Ja elektrisko instrumentu nes, pirkstam esot uz slēdža, vai ja aktivizē elektriskos instrumentus, kuru slēdzis ir ieslēgtā stāvoklī, var notikt negadījumi.
- d) Pirms elektriskā instrumenta ieslēgšanas noņemiet jebkuru pielāgošanas atslēgu vai uzgriežņatslēgu. Ja uzgriežņatslēgu vai atslēgu atstājat pievienotu elektriskā instrumenta rotējošajai daļai, var rasties miesas bojājumi.
- e) Nesniedzieties pārāk tālu. Vienmēr ievērojiet pareizu stāvokli un līdzsvaru. Līdz ar to neparedzētās situācijās varat labāk kontrolēt elektrisko instrumentu.
- f) Valkājiet piemērotu apģērbu. Nevelciet vaļīgu apģērbu vai rotaslietas. Pārliecinieties, ka mati, apģērbs un cimdi ir drošā attālumā no kustīgajām daļām. Vaļīgu apģērbu, rotaslietas vai garus matus var ieraut kustīgajās daļās.
- g) Ja ierīces ir paredzētas savienojumam ar putekļu noņemšanas un savākšanas aprīkojumu, pārliecinieties, ka tas ir pievienots un pareizi izmantots. Putekļu savākšana var samazināt ar putekļiem saistītu bīstamību.

4) Elektriskā instrumenta lietošana un apkope

- a) Nepārslodojiet elektrisko instrumentu. Izmantojiet lietojumam piemērotu elektrisko instrumentu. Piemērots elektriskais instruments ar paredzēto slodzi paveiks darbu efektīvāk un drošāk.
- b) Neizmantojiet elektrisko instrumentu, ja ar slēdzi nevar to ieslēgt un izslēgt. Jebkurš elektriskais instruments, kuru nevar vadīt ar slēdzi, ir bīstams, un tas ir jāremontē.
- c) Pirms jebkādu pielāgojumu veikšanas, piederumu maiņas vai elektriskā instrumenta glabāšanas atvienojiet kontaktspraudni no strāvas avota un/vai akumulatora komplektu no elektriskā instrumenta. Šādi profilaktiskie drošības pasākumi samazina nejaušas elektriskā instrumenta ieslēgšanas risku.
- d) Glabājiet elektriskos instrumentus drošā vietā, kur tiem nevar piekļūt bērni, un neļaujiet darbināt to personām, kuras nepārzina instrumentu vai šīs instrukcijas. Neapmācītu lietotāju rokās šie elektriskie instrumenti ir bīstami.
- e) Veiciet elektrisko instrumentu apkopi. Pārbaudiet, lai kustīgās daļas nebūtu novirzījušās vai saliekas, nebūtu salūzušas daļas vai kāds cits stāvoklis, kas var ietekmēt elektriskā instrumenta darbību. Ja elektriskais instruments ir bojāts, pirms lietošanas salabojiet to. Daudzi negadījumi rodas sliktas instrumenta apkopes dēļ.
- f) Griešanas rīkus uzturiet asus un tīrus. Piemēroti apkoptiem griešanas rīkiem ar asām griezējmalām ir mazāks saliekšanās risks, un tos ir vieglāk vadīt.
- g) Izmantojiet elektrisko instrumentu, piederumus, griezni un citus saskaņā ar šīm instrukcijām, ņemot vērā darba apstākļus un veicamo darbu. Ja elektrisko instrumentu izmanto neparedzētiem nolūkiem, var rasties bīstama situācija.

5) Akumulatora lietošana un apkope

- a) Uzlādējiet tikai ar uzlādes ierīci, ko norādījis izgatavotājs. Ja uzlādes ierīci, kas ir piemērota tikai vienam akumulatora komplekta tipam, izmanto ar citu akumulatora komplektu, var rasties ugunsbīstamība.
- b) Elektriskos instrumentus izmantojiet tikai ar īpaši paredzētiem akumulatora komplektiem. Jebkuru citu akumulatora komplektu lietošana var radīt miesas bojājumu risku un ugunsbīstamību.
- c) Kad akumulatora komplektu neizmantojat, glabājiet to drošā attālumā no citiem metāla priekšmetiem, piemēram, papīra saspurdēm, monētām, atslēgām, naglām, skrūvēm vai citiem nelieliem metāla priekšmetiem, kas var radīt savienojumu starp spailēm. Ja starp akumulatora spailēm rodas īssavienojums, var rasties apdegumi vai uzliesmojums.
- d) Ja skarbos apstākļos šķidrums tiek izvadīts no akumulatora, izvairieties no saskarsmes. Ja nejaūši saskarieties, noskalojiet attiecīgo vietu ar ūdeni. Ja šķidrums nonāk acīs, vērsieties pēc medicīniskas palīdzības. No akumulatora izvadītais šķidrums var radīt kairinājumu vai apdegumus.

6) Tehniskā apkope

- a) Nogādājiet elektrisko instrumentu pie kvalificēta remontdarbu speciālista, lai veiktu tehnisko apkopi, izmantojot tikai identiskas rezerves daļas. Līdz ar to nodrošināsiet, ka tiek uzturēta elektriskā instrumenta drošība.

Papildus specifiskie drošības noteikumi

- Veicot darbības, kurās aizbīdnis var saskarties ar paslēptu vadojumu, turiet elektrisko instrumentu aiz izolētajām satveršanas virsmām. Aizbīdņi, kas saskaras ar spriegumam pieslēgtu vadu, var novadīt spriegumu uz atklātajām elektriskā instrumenta metāla daļām un var radīt operatoram elektrošoku.
- Izmantojiet skavas vai citu praktisku metodi, lai nostiprinātu un atbalstītu apstrādājamo detaļu pie stabilas platformas. Ja detaļu tur ar roku vai atspiež pret ķermeni, tas nav pietiekami stabili, tāpēc var zaudēt kontroli.
- Velciet aizsargbrilles vai cita veida acu aizsargus. Sitot ar āmuru vai urbjot, šķembas var lidot pa gaisu. Lidojošas daļiņas var radīt paliekošus acu bojājumus.
- Griežņi, ligzdas un instrumentu darba laikā kļūst karsti. Lai pieskartos, izmantojiet cimdus.
- Ventilācijas vārsti bieži nokļāj kustīgās daļas, kas ir jānovērš. Vaļīgu apģērbu, rotaslietas vai garus matus var ieraut kustīgajās daļās.

Atlikušais risks

Lai arī tiek ievēroti attiecīgie drošības noteikumi un izmantotas drošības ierīces, dažus atlikušos riskus nevar novērst. Tie ir turpmāk minēti.

- Dzirdes pasliktināšanās
- Miesas bojājumu risks lidojošu daļiņu dēļ
- Apdegumu risks ar piederumiem, kas darba laikā kļūst karsti
- Miesas bojājumu risks ilgstošas lietošanas dēļ.

⚠️ BRĪDINĀJUMS! VIENMĒR izmantojiet aizsargbrilles! Ikdienas brilles NAV aizsargbrilles. Ja griešanas darbi rada putekļus, izmantojiet arī sejas masku vai respiratoru. **VIENMĒR IZMANTOJĪET SERTIFICĒTUS AIZSARGLĪDZEKĻUS.**

⚠️ BRĪDINĀJUMS: Daži putekļi, kuri tiek radīti slīpēšanas, zāģēšanas, urbšanas un citos būvniecības darbos, satur ķīmikālijas, kuras izraisa vēzi, iedziņus defektus vai citus reproduktīvus traucējumus. Daži šo ķīmikāliju piemēri:

- svins no svina bāzes krāsām;
- kristālais silīcija dioksīds no kļēģeļiem, cementa un citiem mūrējuma izstrādājumiem;
- arsēns un hroms no ķīmiski apstrādāta kokmateriāla (CCA).

Jūsu risks ir atkarīgs no tā, cik bieži veicat šāda veida darbu. Lai mazinātu šo ķīmikāliju iedarbību, strādājiet labi vēdinātā telpā un izmantojiet apstiprinātus aizsarglīdzekļus, piemēram, respiratorus, kas ir īpaši izstrādāti mikroskopisko daļiņu filtrēšanai.

- **Izvairieties no ilgstošas saskares ar putekļiem, kas radīti slīpējot, zāģējot, urbjot un citos būvniecības darbos. Valkājiet aizsargapģērbu un nomazgājiet iedarbībai pakļautās vietas ar ziepēm un ūdeni.** Ja ļaujiet putekļiem iekļūt mutē, acīs vai nosēsties uz ādas, bīstamās ķīmikālijas var uzsūkties.

⚠️ UZMANĪBU! Kad neizmantojat instrumentu, novietojiet to uz sāniem uz stabilas virsmas, kur tas nevar radīt pakļūšanas vai nokrišanas risku. Daži instrumenti ar lieliem akumulatora komplektiem stāv stateniski uz akumulatora komplekta, taču tos var viegli nogāzt.

- Uzlīme uz instrumenta var iekļaut turpmāk minētos simbolus. Simboli un to definīcijas:

V	volti	W	vati
Hz	herci	~	maiņstrāva
min	minūtes	~	maiņstrāva vai līdzstrāva
---	līdzstrāva	no	apgriezieni bez slodzes
⚠️	I klase - būvniecība (iezemēts)	⚠️	iezemējuma spaiļe
□	II klase - būvniecība (divkārša izolācija)	⚠️	drošības trauksmes simbols
.../min	minūtē	RPM	apgriezieni minūtē
IPM	triecieni minūtē	BPM	sitienu minūtē
A	ampēri		

Svarīgas drošības instrukcijas visiem akumulatora komplektiem

Kad pasūtāt maiņas akumulatora komplektus, iekļaujiet kataloga numuru un spriegumu. Izņemot no kārbas, akumulatora komplekts nav pilnībā uzlādēts. Pirms akumulatora komplekta un uzlādes ierīces lietošanas izlasiet turpmāk minētās drošības instrukcijas. Pēc tam ievērojiet norādītās uzlādes procedūras.

IZLASIET VISAS INSTRUKCIJAS

- Neuzlādējiet un nelietojiet akumulatora komplektu sprādzienbīstamā vidē, piemēram, ja telpā ir viegli uzliesmojošs šķidrums, gāzes vai putekļi. Ievietojiet vai izņemot akumulatora komplektu no uzlādes ierīces, putekļi vai izgarojumi var uzliesmot.
- **NEKĀDĀ GADĪJUMĀ** neievietojiet akumulatora komplektu uzlādes ierīcē ar spēku. **NEKĀDĀ GADĪJUMĀ** nepārveidojiet akumulatora komplektu, lai ievietotu to nesaderīgā uzlādes ierīcē, jo akumulatora komplekts var saplīst un radīt nopietnus miesas bojājumus.

- Uzlādējiet akumulatora kompleksu tikai FACOM uzlādes ierīcēs.
- NEKĀDĀ GADĪJUMĀ neuzšķīstiet vai neiegremdējiet ūdeni vai citos šķidrums.
- Neuzglabājiet un nelietojiet instrumentu un akumulatora komplektu vietās, kur temperatūra var sasniegt vai pārsniegt 40 °C (105 °F) (piemēram, vasarā šķūņos vai metāla ēkās).
- Lai būtu pēc iespējas labāka darbība, pārliecinieties, ka akumulatora komplekts pirms lietošanas ir pilnībā uzlādēts.

PIEZĪME! Neuzglabājiet akumulatoru kompleksus instrumentā ar bloķētu trigeru slēdzi. Trigeru slēdzi nekad nenostipriniet ieslēgšanas pozīcijā.

⚠ BRĪDINĀJUMS: Ugunsbīstamība. Nekādā gadījumā necentieties atvērt akumulatora komplektu. Ja akumulatora komplekta korpusu ir iepļis vai bojāts, neievietojiet to uzlādes ierīcē. Nesasietiet, nenometiet un nesabojojiet akumulatora komplektu. Neizmantojiet akumulatora komplektu vai uzlādes ierīci, kas ir saņēmusi stipru sitienu, ir nomesta, kurai ir uzskāpts virsū vai ir jebkādā citā veidā bojāta (t. i., caurdurta ar naglu, sasista ar āmuru, tai ir uzskāpts). Bojāti akumulatora komplekti ir jāatgriež servisa centrā, lai veiktu to pārstrādi.

⚠ BRĪDINĀJUMS! Ugunsbīstamība. Glabājiet un nesiet akumulatoru tā, lai metāla priekšmeti nevarētu saskarties ar atklātajām akumulatora spailēm. Piemēram, nelieciet akumulatoru priekšautos, kabatās, instrumentu kārbās, izstrādājuma komplekta kārbās, atvilktnēs un citur, kur ir naglas, skrūves, atslēgas u. tml. Transportējot akumulatorus, ugunsbīstamība pastāv, ja akumulatora spaiļes nejauši saskaras ar vadītspējīgiem materiāliem, piemēram, atslēgām, monētām, rokas darba rīkiem un citiem.

⚠ UZMANĪBU! Kad neizmantojat instrumentu, novietojiet to uz sāniem uz stabilas virsmas, kur tas nevar radīt pakļūšanas vai nokrišanas risku. Daži instrumenti ar lieliem akumulatora komplektiem stāv stateniski uz akumulatora komplekta, taču tos var viegli nogāzt.

Specifiskas drošības instrukcijas litija jonu (li-ion) akumulatoram

- Nesadedziniet akumulatora komplektu pat tad, ja tas ir nopietni bojāts vai pilnībā nolietots. Akumulatora komplekts liesmās var uzsprāgt. Dedzinot litija jonu akumulatora kompleksus, rodas toksiski izgarojumi un materiāli.
- Ja akumulatora saturs saskaras ar ādu, uzreiz nomazgājiet attiecīgo vietu ar maigām ziepēm un ūdeni. Ja akumulatora šķidrums iekļūst acīs, skalojiet atvērtu aci ar ūdeni 15 minūtes vai līdz kairinājums beidzas. Ja nepieciešama medicīniska palīdzība, akumulatora elektrolīts sastāv no šķidru organisko karbonātu un litija sāļu maisījuma.
- Atvērtu akumulatora elementu saturs var radīt elpošanas kairinājumu. Nodrošiniet svaigu gaisu. Ja simptomi nepazūd, meklējiet medicīnisku palīdzību.

⚠ BRĪDINĀJUMS! Apdegumu bīstamība. Ja akumulatora šķidrums nonāk saskarē ar dzirkstelēm vai liesmām, tas var būt viegli uzliesmojošs.

Svarīgas drošības instrukcijas visām akumulatora uzlādes ierīcēm

SAGLABĀJIET ŠIS INSTRUKCIJAS! Šajā rokasgrāmatā ir svarīgas akumulatora uzlādes ierīču drošības un lietošanas instrukcijas.

- Pirms uzlādes ierīces lietošanas izlasiet visas instrukcijas un apskatiet visus brīdinājumus un marķējumus uz uzlādes ierīces, akumulatora komplekta un izstrādājuma, kas izmanto akumulatora komplektu.

⚠ BRĪDINĀJUMS! Elektrošoka risks. Novērsiet jebkādu šķidrums iekļūšanu uzlādes ierīcē. Var rasties elektrošoks.

⚠ UZMANĪBU! Apdegumu bīstamība. Lai samazinātu miesas bojājumu risku, uzlādējiet tikai FACOM atkārtoti uzlādējamus akumulatorus. Cita veida akumulatori var uzsprāgt, radot miesas bojājumus un ierīces bojājumus.

⚠ UZMANĪBU! Bērni ir jāuzrauga, lai pārliecinātos, ka tie nespējās ar ierīci.

PIEZĪME! Noteiktos apstākļos, kad uzlādes ierīce ir pieslēgta barošanas avotam, issavienojumu var izraisīt svešķermeņi. Tādi vadītspējīgi svešķermeņi kā slīpēšanas putekļi, metāla šķembas, tērauda vilna, alumīnija folija vai jebkuri metālisko daļiņu uzkrājumi ir jāglabā drošā attālumā no uzlādes ierīces dobumiem. Kad dobumā nav akumulatora komplekta, atvienojiet uzlādes ierīci no barošanas avota. Pirms tīrīšanas atvienojiet uzlādes ierīci.

- NECENTĪETIES uzlādēt akumulatora komplektu ar kādu citu uzlādes ierīci, kas nav norādīta šajā rokasgrāmatā. Uzlādes ierīce un akumulatora komplekts ir īpaši paredzēti, lai darbotos kopā.
- Šīs uzlādes ierīces nav paredzētas citām ierīcēm, bet tikai FACOM atkārtoti uzlādējamajiem akumulatoriem. Lietošana ar jebkuru citu ierīci var radīt ugunsbīstamību vai nāvējošu elektrošoku.
- Nepakļaujiet uzlādes ierīci lietus vai sniega iedarbībai.
- Atvienojot uzlādes ierīci, raujiet aiz spraudkontakta, nevis vada. Līdz ar to samazinās elektriskā spraudkontakta un vada sabojāšanas risks.
- Pārliecinieties, ka vads ir novietots tā, lai uz tā neuzkāptu, lai aiz tā neaizķertos, lai to nekādā citā veidā nesabojātu un nespīestu.
- Pagarinātāju izmantojiet tikai tad, ja tas ir nepieciešams. Ja izmanto nepiemērotu pagarinātāju, var rasties ugunsbīstamība vai nāvējošs elektrošoks.
- Ja elektrisko instrumentu izmantojat ārtelpās, lietojiet ārtelpām piemērotu pagarinātāju. Ja izmantojat ārtelpām piemērotu vadu, samazinās elektrošoka risks.

- Nebloķējiet uzlādes ierīces ventilācijas atvērumus. Ventilācijas atvērumi atrodas uzlādes ierīces augšpusē un sānos. Novietojiet uzlādes ierīci, lai tā būtu drošā attālumā no siltuma avota.
- Neizmantojiet uzlādes ierīci ar bojātu vadu vai spraudkontakta – uzreiz nomainiet tos.
- Nelietojiet uzlādes ierīci, ja tā ir saņēmusi spēcīgu sitienu, ja ir nomesta vai kādā citā veidā sabojāta. Nogādājiet to autorizētā servisa centrā.
- Kad nepieciešams veikt tehnisko apkopi vai remontdarbus, nedemontējiet uzlādes ierīci, bet nogādājiet to autorizētā servisa centrā. Nepareiza montāža pēc demontāžas var radīt nāvējoša elektrošoka vai uzliesmojuma risku.
- Ja barošanas avota vads ir bojāts, izgatavotājam, tehniskās apkopes pārstāvim vai līdzīgai kvalificētai personai tas uzreiz ir jāmaina, lai novērstu jebkādu riskus.
- Pirms firšanas darbu veikšanas atvienojiet uzlādes ierīci no rozetes. Līdz ar to samazināsiet elektrošoka risku. Izņemot akumulatora komplektu, bīstamība nesamazinās.
- NEKĀDĀ GADĪJUMĀ necentieties kopā savienot divas uzlādes ierīces.
- Uzlādes ierīce ir izgatavota, lai darbotos ar standarta 230 V mājāsaimniecības elektroenerģijas padevi. Necentieties to izmantot ar citu spriegumu. Tas neattiecas uz transportlīdzekļu uzlādes ierīci.

SAGLABĀJIET ŠĪS INSTRUKCIJAS

Uzlādes ierīces

Šai uzlādes ierīcei nav nepieciešami nekādi pielāgojumi, un tā ir izstrādāta, lai lietošana būtu pēc iespējas vienkāršāka.

Uzlādēšanas procedūra (1. att.)

1. Pirms akumulatora komplekta ievietošanas pieslēdziet uzlādes ierīci piemērotai rozetei.
2. Ievietojiet akumulatora komplektu (D) uzlādes ierīcē, kā parādīts 1. attēlā un pārliecinieties, ka akumulatora komplekts ir pilnībā ievietots uzlādes ierīcē. Sarkanais (uzlādes) indikators nepārtraukti mirgos, norādot, ka lādēšanas process ir sācies.
3. Lādēšanas beigas norāda sarkana gaismiņa, kas nemainīgi ir ieslēgta. Akumulatora komplekts ir pilnībā uzlādēts, un to var izmantot vai atstāt uzlādes ierīcē.

PIEZĪMĒ! Lai nodrošinātu maksimālu litiņa jonu akumulatoru veiktspēju un darba mūža ilgumu, pirms pirmās lietošanas pilnībā uzlādējiet akumulatora komplektu.

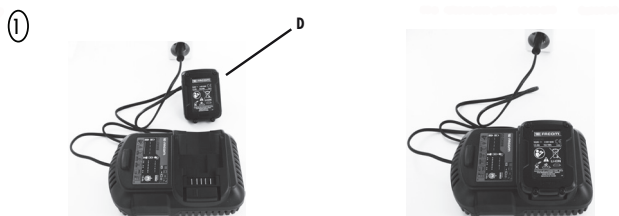

Indikatora gaisminas darbība



Uzlādes indikatori

Dažas uzlādes ierīces ir izstrādātas, lai atklātu noteiktas problēmas, kas var rasties akumulatora komplektiem. Uz traucējumiem norāda ātri mirgojoša sarkana gaismiņa. Šādā gadījumā akumulatora komplektu atkārtoti ievietojiet uzlādes ierīcē. Ja traucējumi nepazūd, mēģiniet citu akumulatora komplektu, lai noteiktu, vai uzlādes ierīce ir bojāta. Ja otrs akumulatora komplekts lādējas bez traucējumiem, sākotnējais ir bojāts, un tas ir jānogādā atpakaļ servisa centrā vai citā savākšanas vietā, lai veiktu tā pārstrādi. Ja otram akumulatora komplektam ir tādi paši traucējumi kā pirmajam, pārbaudiet uzlādes ierīci autorizētā servisa centrā.

Karsta/auksta akumulatora komplekta aizture

Dažām uzlādes ierīcēm ir karsta/auksta akumulatora komplekta aiztures funkcija: kad uzlādes ierīce atklāj akumulatoru komplektu, kas ir karsts, tā automātiski aktivizē karsta akumulatoru komplekta aizturi, aizkavējot lādēšanu, līdz akumulators ir atdzisis. Kad akumulators ir atdzisis, uzlādes ierīce automātiski pārslēdzas uz akumulatora komplekta lādēšanas režīmu. Šī funkcija nodrošina maksimālu akumulatora darba mūža ilgumu. Kamēr darbojas karstā/aukstā akumulatora komplekta aiztures režīms, sarkanais indikators mirgo gariem intervāliem, pēc tam isiem.

Akumulatora komplekta atstāšana uzlādes ierīcē

Uzlādes ierīci un akumulatoru komplektu var atstāt savienotus, uzlādes indikatoram rādot "Uzlādēts akumulatoru komplekts".

Vāji akumulatoru komplekti Vāji akumulatori turpinās darboties, taču nedarbosies ar tādu pašu jaudu.

Bojāti akumulatoru komplekti Šī uzlādes ierīce nelādēs bojātu akumulatoru komplektu. Uzlādes ierīce norādīs, ka ir bojāts akumulatoru komplekts, neieslēdzot gaismīnu vai parādot "Akumulatoru komplekta vai uzlādes ierīces traucējumi".

Piezīme! Tas var arī nozīmēt, ka ir uzlādes ierīces traucējumi.

Elektrolīnijas problēma

Dažām uzlādes ierīcēm ir elektrolīnijas traucējumu indikators. Ja uzlādes ierīci izmanto ar dažiem pārnēsājamajiem barošanas avotiem, piemēram, ģeneratoriem vai avotiem, kas pārveido līdzstrāvu uz maiņstrāvu, uzlādes ierīce var īslaicīgi apturēt darbību, un **pirms tam sarkanā gaismiņa ātri nomirgo divas reizes**. Tas nozīmē, ka barošanas avots ir ārpus robežām.

Svarīgas uzlādes piezīmes

1. Visilgāko darba mūžu un vislabāko veiktspēju var nodrošināt, ja akumulatoru komplektu uzlādē, kad gaisa temperatūra ir diapazonā 18 -24 °C (65 °F - 75 °F). **NELĀDĒJĒT** akumulatoru komplektu gaisa temperatūrā, kas mazāka par + 4,5 °C (+ 40 °F) vai lielāka par + 40,5 °C (+105 °F). Tas ir svarīgi, lai novērstu nopietnus akumulatoru komplekta bojājumus.
2. Lādējot uzlādes ierīce un akumulatoru komplekts var kļūt silti. Tas ir normāli un nenozīmē, ka ir traucējumi. Lai pēc lietošanas veicinātu akumulatoru komplekta dzesēšanu, nenovietojiet uzlādes ierīci vai akumulatoru komplektu siltā vidē, piemēram, metāla šķūnī vai neizolētā treilerī.
3. Ja akumulatoru komplekts pareizi nelādējas, veiciet turpmāk minēto.
 - a. Pārbaudiet rozetes darbību, iespraužot tajā lampu vai citu ierīci.
 - b. Pārbaudiet, vai rozete ir savienota ar gaismas slēdzi, kas izslēdz strāvas padevi, kad izslēdzat gaismu.
 - c. Pārvietojiet uzlādes ierīci un akumulatoru komplektu uz vietu, kur apkārtējā gaisa temperatūra ir aptuveni 18-24 °C (65 °F-75 °F).
 - d. Ja uzlādes traucējumi turpinās, nogādājiet instrumentu, akumulatoru komplektu un uzlādes ierīci vietējā servisa centrā.
4. Akumulatoru komplekts ir jāuzlādē, kad tam nav pietiekami daudz jaudas, lai paveiktu darbus, kurus iepriekš varēja viegli paveikt. Šādos apstākļos **NETURPINIET** lietošanu. Ievērojiet uzlādes procedūru. Varat arī uzlādēt daļēji izmantotu akumulatoru komplektu, kad vēlaties, jo tas nerada kaitīgu ietekmi uz akumulatoru komplekta darbību.
5. Tādi vadītspējīgi svešķermeņi kā slipēšanas putekļi, metāla šķembas, tērauda vilna, alumīnija folija vai jebkuru metālisko daļiņu uzkrājumi ir jāglabā drošā attālumā no uzlādes ierīces dobumiem. Kad dobumā nav akumulatoru komplekta, atvienojiet uzlādes ierīci no barošanas avota. Pirms tīrīšanas atvienojiet uzlādes ierīci.
6. Nesasaldējiet un neiegremdējiet uzlādes ierīci ūdenī vai jebkurā citā šķidrumā.

⚠ BRĪDINĀJUMS! Elektrošoka risks. Novērsiet jebkādu šķidrumu iekļūšanu uzlādes ierīcē. Var rasties elektrošoks.

⚠ BRĪDINĀJUMS! Nekādā gadījumā necentieties atvērt akumulatoru komplektu. Ja akumulatoru komplekta plastmasas korpus saplīst vai iekļūst, nogādājiet servisa centrā, lai to pārstrādātu.

Papildu svarīgas drošības instrukcijas visiem akumulatoru komplektiem

Akumulatora veids

CL3.C10J & CL3.C10S darbojas ar 10.8 voltu akumulatoru komplektu.

Var izmantot CL3.BA1015 akumulatoru komplektu. Lai iegūtu papildinformāciju, skatiet tehniskos datus.

Glabāšanas ieteikumi

1. Vislabākie glabāšanas apstākļi ir vēsa un sausa vieta, kur nav tiešas saules gaismas un pārāk liels karstums vai aukstums. Lai akumulatoru komplekts labāk un ilgāk darbotos, neizmantojot glabājiet to telpas temperatūrā.
2. Ja ilgstoši glabājat, pilnībā uzlādētu akumulatoru komplektu ieteicams glabāt vēsā, sausā vietā, atvienojot no uzlādes ierīces.

PIEZĪME! Akumulatoru komplektu nedrīkst glabāt pilnībā izlādētu. Akumulatoru komplekts pirms lietošanas būs atkal jāuzlādē.

Uzlīmes uz lādētāja un akumulatoru komplekta



Pirms lietošanas izlasiet lietošanas instrukcijas



Baterija lādējas



Baterija uzlādēta



Karsta/auksta bateriju pakete – nogaidiet



Problēma bateriju paketē vai lādētājā



Problēma elektrolīnijā



Neievietojiet strāvu vadošus priekšmetus



Nelādējiet bojātu bateriju paketi



Izmantot tikai ar Facom bateriju paketēm. Cita veida baterijas var eksplodēt, izraisot savainojumus un bojājumus.



Nelaujiet nonākt saskarē ar ūdeni.



Nekavējoties nomainiet bojātus vadus.



Lādētājs paredzēts lietošanai tikai 4 °C līdz 40 °C temperatūrā.



LI-IION

Likvidējiet bateriju piesardzīgi, saudzējot vidi.



Nesadedziniet bateriju paketi.



Liģija jonu bateriju pakešu lādēšanai.



Informācijai par lādēšanas laiku skatīt tehniskos datus.



Lietošanai tikai iekštelpās.

SAGLABĀJIET ŠĪS INSTRUKCIJAS TURPMĀKAI LIETOŠANAI

Apraksts (2. att.)

BRĪDINĀJUMS! Nekādā gadījumā nepārveidojiet elektrisko instrumentu vai kādu tā daļu. Pretējā gadījumā var rasties ierīces bojājumi vai miesas bojājumi.

- | | | | |
|----|----------------------------------|----|-----------------------|
| A. | Trigera slēdzis | D. | Akumulatora komplekts |
| B. | Poga darbībai uz priekšu/atpakaļ | E. | Darba gaisma |
| C. | Akumulatora atbrīvošanas poga | F. | Lakta |
| | | G. | Galvenais rokturis |

②

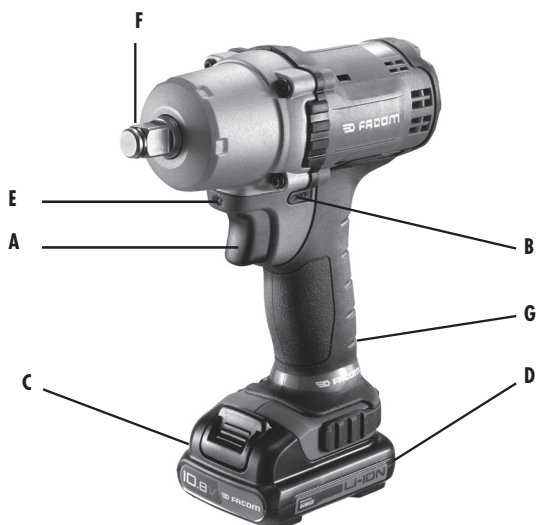

Paredzētā lietošana

Šis sitiens uzgriežņslēgas ir izstrādātas profesionālai lietošanai. Sitiens funkcijas dēļ šis instruments ir īpaši noderīgs metāla aizbīdņiem.

NEIZMANTOJIET mitros apstākļos vai viegli uzliesmojošu šķidrumu vai gāzu klātbūtnē. Šīs lielas slodzes sitiens uzgriežņatslēgas ir profesionāli elektriskie instrumenti.

NEĻAUJIET bērniem piekļūt instrumentam. Kad nepieredzējuši lietotāji izmanto šo instrumentu, tie ir jāuzrauga.

Ja neuzrauga persona, kas ir atbildīga par drošību, šo izstrādājumu nedrīkst lietot personas (tostarp bērni), kuriem ir fiziski, maņu vai garīgi traucējumi vai kuriem nav pietiekamas pieredzes un/vai vēlmes iegūt zināšanas vai prasmes. Bērnus nekādā gadījumā nedrīkst atstāt vienus ar šo izstrādājumu.

Elektrodrošība

Elektromotors ir izstrādāts tikai vienam spriegumam. Vienmēr pārbaudiet, lai akumulatoru komplekta spriegums atbilstu spriegumam uz nominālu plāksnītes. Pārliecinieties, ka uzlādes ierīces spriegums atbilst tīkla spriegumam.

FACOM uzlādes ierīce ir divkārši izolēta saskaņā ar EN 60335, tāpēc nav nepieciešams iezemējums.



Ja barošanas vads ir bojāts, mainiet to ar īpaši sagatavotu vadu, ko var iegūt no FACOM pakalpojumu sniegšanas organizācijas.

Tīkla spraudkontakta maiņa (tikai Apvienotajā Karalistē un Īrijā)

Ja ir jāuzstāda jauns tīkla spraudkontakts, ievērojiet šīs instrukcijas.

- Drošā un piemērotā veidā atbrīvojieties no vecā spraudkontakta.
- Brūno vadu pievienojiet spriegumam pieslēgtajai spraudkontakta spaiļei.
- Zilo vadu pievienojiet neitrālajai spaiļei.

⚠ BRĪDINĀJUMS! Ar iezemējuma spaiļi neveic savienojumu.

Ievērojiet uzstādīšanas instrukcijas, kas ir augstas kvalitātes spraudkontakta komplektā. Ieteicamais drošinātājs: 3A.

Pagarinātāja lietošana

Pagarinātāju lietojiet tikai tad, ja tas ir nepieciešams. Lietojiet apstiprinātu pagarinātāju, kas piemērots uzlādes ierīces strāvas ieejai. Minimālais vadītāja lielums ir 1 mm²; maksimālais garums ir 30 m.

Ja izmantojat kabeļa rulli, vienmēr pilnībā atritiniet kabeli.

Ekspluatācija

⚠ BRĪDINĀJUMS! Vienmēr ievērojiet drošības norādījumus un piemērojamos noteikumus.

⚠ BRĪDINĀJUMS! Lai samazinātu nopietnu miesas bojājumu risku, pirms jebkādu pielāgojumu veikšanas vai palīgieiņču vai piederumu noņemšanas/uzstādīšanas uz priekšu/atpakaļ pogu iestatiet slēgtā stāvoklī vai izslēdziet instrumentu un atvienojiet akumulatoru komplektu. Nejauša ieslēgšana var radīt miesas bojājumus.

⚠ BRĪDINĀJUMS! Izmantojiet tikai FACOM akumulatoru komplektu un uzlādes ierīces.

Akumulatoru komplekta uzstādīšana un noņemšana (3. att.)

PIEZĪME! Pārliecinieties, ka akumulatoru komplekts ir pilnībā uzlādēts.

Lai akumulatoru komplektu (D) uzstādītu instrumenta rokturī, salāgojiet akumulatoru komplektu ar margām instrumenta roktura iekšpusē un iebīdīet to rokturī, līdz akumulatoru komplekts ir stingri ievietots instrumentā, un pārliecinieties, vai tas nav ieslēgts. Lai izņemtu akumulatoru komplektu no instrumenta, spiediet atbrīvošanas pogu (C) un velciet akumulatoru komplektu ārā no instrumenta roktura. Ievietojiet to uzlādes ierīcē, kā aprakstīts šīs rokasgrāmatas uzlādes ierīces sadaļā.



Trigera slēdzis ar maināmu ātrumu (2. att.)

Lai ieslēgtu instrumentu, saspiediet trigeru slēdzi (A). Lai izslēgtu instrumentu, atbrīvojiet trigeru slēdzi. Instruments ir aprīkots ar bremsēm. Lakta apstāsies, kad trigeru slēdzis ir pilnībā atbrīvots. Slēdzis ar maināmu ātrumu sniedz iespēju izvēlēties attiecīgajam lietojumam vislabāko ātrumu. Jo vairāk saspiežat trigeri, jo ātrāk instruments darbosies. Lai instruments pēc iespējas ilgāk darbotos, maināmo ātrumu izmantojiet tikai atvērumu izveidošanas sākšanai vai aizbīdņiem.

PIEZĪME! Nepārtraukta lietošana ar maināmu ātrumu nav ieteicama. Pretējā gadījumā var sabojāt slēdzi.

Vadības poga darbībai uz priekšu/atpakaļ (2. att.)

Vadības poga darbībai uz priekšu/atpakaļ (B) nosaka instrumenta darba virzienu un veic pogas bloķēšanu. Lai izvēlētos griešanas uz priekšu, atbrīvojiet trigeru slēdzi un instrumenta labajā pusē piespiediet vadības pogu darbībai uz priekšu/atpakaļ. Lai izvēlētos atpakaļgaitu, instrumenta kreisajā pusē piespiediet vadības pogu darbībai uz priekšu/atpakaļ. Vadības poga vidus stāvoklī nobloķē instrumentu izslēgtā stāvoklī. Kad maināt vadības pogas stāvokli, pārlicinieties, ka trigeris ir atbrīvots.

PIEZĪME! Kad instrumentu darbina pirmo reizi pēc griešanās virziena maiņas, ieslēdzot dzirdēsiet klikšķi. Tas ir normāli un nenozīmē, ka ir traucējumi.

Pareiza roku pozīcija (2.4. att.)

▲BRĪDINĀJUMS! Lai samazinātu nopietnu traumu risku, **VIENMĒR** izmantojiet pareizu roku pozīciju, kā parādīts.

▲BRĪDINĀJUMS! Lai samazinātu nopietnu traumu risku, **VIENMĒR** instrumentu turiet stingri, tādējādi nodrošinoties pret pēkšņu reakciju. Lai roku pozīcija būtu pareiza, vienai rokai jāatrodas uz galvenā ruktura (G).



Darba gaisma (2.5. att.)

Virš trigeru slēdža (A) atrodas darba gaisma (E). Darba gaisma tiek aktivizēta, nospiežot trigeru slēdzi, un automātiski izslēdzas pēc trigeru slēdža atlaišanas. Ja trigeru slēdzis paliek nospiests, darba gaisma paliek ieslēgta.

PIEZĪME! Darba gaisma izgaismo tuvāko darba virsmu un nav paredzēta, lai to izmantotu kā kabatas bateriju.



Lakta ar liekto gredzenu (2.6. att.)

▲BRĪDINĀJUMS! Izmantojiet tikai sitienu ligzdas. Ligzdas, kas nav paredzētas sitienu, var salūzt un radīt bīstamus apstākļus. Pirms lietošanas pārbaudiet ligzdu, lai pārlicinātos, ka tai nav plaisu.

Pirms piederumu maiņas iestatiet pogu darbībai uz priekšu/atpakaļ (B) bloķētā (vidus) stāvoklī vai izņemiet akumulatoru komplektu.

Lai ligzdu uzstādītu uz liektā gredzena laktas, bīdīet ligzdu uz laktas (F). Liektais gredzens (K) spaspiež un ļauj ligzdai uzstādīties. Kad ligzda ir uzstādīta, liektais gredzens izmanto spiedienu, lai palīdzētu nodrošināt ligzdas aizturi.

UZMANĪBU! Pirms izmantošanas pārbaudiet laktas un ieliekuma gredzenus. Pirms izmantošanas aizstājiet trūkstošos vai bojātos elementus.

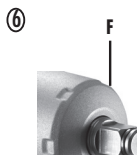

SPECIFIKĀCIJAS

Modelis	Uzgoja izmērs mucīņām	Sitienu skaits minūtē	Maksimālais moments	Trokšņa līmenis dB(A)						Vibrācijas līmenis m/s ²	
				Spiediens dB(A)		Jauda dB(A)		Spiediens dB(C)			
	"		N.m		k*		k*		k*		k**
CL3.C10J	3/8	1900	200	88	3	99	3	111	3	11.1	3
CL3.C10S	1/2	1900	270	88	3	99	3	111	3	11.1	3

Modelis	Apgrīzību skaits tukšgaitā	Svars	Izmēri
	apgr./min	kg	mm
CL3.C10J	1700	1.2	171 X 64 X 181
CL3.C10S	1700	1.2	171 X 64 X 181

* k = mērījuma nenoteiktība dB

** k = mērījuma nenoteiktība m/s²

⚠️ UZMANĪBU! Pārlicinieties, ka aizbīdnis un/vai sistēma varēs izturēt instrumenta radīto griezes momentu. Pārāk liels griezes moments var radīt lūzumus un iespējamus miesas bojājumus.

1. Novietojiet līgzdu uz aizbīdņa galviņas. Turiet instrumentu aizbīdņa virzienā.
2. Spiediet slēdzi, lai sāktu darbību. Vienmēr pārbaudiet griezes momentu ar robežatslēgu, jo pievilksanas griezes momentu ietekmē daudzi faktori, tostarp turpmāk minētie.

- **Spriegums** Ja akumulators ir gandrīz izlādējies, zems spriegums samazinās pievilksanas griezes momentu.
- **Līgzdas** lielums Ja neizmanto piemērota lieluma līgzdu, pievilksanas griezes moments samazinās.
- **Skrūves** lielums Lielāka diametra skrūvēm parasti ir nepieciešams lielāks pievilksanas griezes moments.

Pievilksanas griezes moments būs arī atkarīgs no skrūves garuma, klases un griezes momenta koeficienta.

- **Skrūve** Lai varētu nodrošināt piemērotu pievilksanas griezes momentu, pārlicinieties, ka nevienai vītnei nav rūsas un citu nefīrumu.
- **Materiāls** Materiāla un tā virsmas apdares veids ietekmēs pievilksanas griezes momentu.
- **Pievilksanas laiks** Ilgāks pievilksanas laiks rada lielāku pievilksanas griezes momentu. Ja pievilksana izmanto ilgāku laiku nekā ieteicams, aizbīdņus var pārāk nospriegot, vītņi var noraut vai sabojāt.

Apkope

FACOM elektriskais instruments ir izstrādāts, lai to ilgstoši izmantotu ar minimālu apkopi. Pastāvīgi laba darbība ir atkarīga no pareizas instrumenta apkopes un regulāras tīrīšanas.

⚠️ BRĪDINĀJUMS! Lai samazinātu nopietnu miesas bojājumu risku, pirms jebkādu pielāgojumu veikšanas vai palīgierīču vai piederumu noņemšanas/uzstādīšanas uz priekšu/atpakaļ pogu iestatiet slēgtā stāvoklī vai izslēdziet instrumentu un atvienojiet akumulatoru komplektu.

Elļošana

Elektriskajam instrumentam nav jāveic papildu elļošana.

Tīrīšana

⚠️ BRĪDINĀJUMS! Lai tīrītu instrumenta nemetāliskās daļas, neizmantojiet šķīdinātājus vai citas stipras ķīmikālijas. Šīs ķīmikālijas var pasliktināt plastkāta materiālus, kas izmantoti šajās daļās. Izmantojiet lupatiņu, kas samitrināta tikai ar ūdeni un ziepēm. Nekādā gadījumā neļaujiet šķidrums iekļūt instrumentā; neiegremdējiet nevienu instrumenta daļu šķidrums.

Uzlādes ierīces tīrīšanas instrukcijas

⚠️ BRĪDINĀJUMS! Elektrošoka risks. Pirms tīrīšanas atvienojiet uzlādes ierīci no maiņstrāvas iezes. Neīrumus un smērvielu var notīrīt no uzlādes ierīces ārpusēs, izmantojot drāniņu vai mīkstu nemetālisku suku. Neizmantojiet ūdeni vai jebkuru tīrīšanas šķidrumu.

Piederumi

⚠️ BRĪDINĀJUMS! Tā kā piederumi, kurus nepiedāvā FACOM, nav pārbaudīti darbam ar šo izstrādājumu, to lietošana var būt bīstama. Lai samazinātu miesas bojājumu risku, ar šo izstrādājumu izmantojiet tikai FACOM ieteiktos piederumus.

Lai iegūtu papildu informāciju par piemērotajiem piederumiem, sazinieties ar savu izplatītāju.

⚠️ BRĪDINĀJUMS! Izmantojiet tikai trieciendarbībai paredzētus piederumus. Piederumi, kas nav paredzēti trieciendarbībai, var salūzt un izraisīt bīstamu situāciju. Pirms lietošanas pārbaudiet piederumus, lai pārlicinātos, ka tiem nav plaisu.

Remontdarbi

Uzlādes ierīcei un akumulatoru komplektam neveic tehnisko apkopi. Uzlādes ierīcē vai akumulatoru komplektā nav detaļu, kurām varētu veikt tehnisko apkopi.

Lai nodrošinātu izstrādājuma DROŠĪBU un IZTURĪBU, remontdarbi, apkope un pielāgojumi (tostarp suku pārbaude un maiņa) ir jāveic autorizētā FACOM servisa centrā un citam kvalificētam tehniskās apkopes personālam. Vienmēr izmantojiet identiskas rezerves detaļas.

Vides aizsardzība

ŠĀ IZSTRĀDĀJUMA IZNĪCINĀŠANA

Cienījamais pircēj!

Ja esat izlēmuši iznīcināt šo izstrādājumu, lūdzam atcerēties, ka daudzas tā daļas ir izgatavotas no vērtīgiem materiāliem, kurus var izmantot atkārtoti.

Lūdzam to neizmest atkritumos, bet vispirms konsultēties ar vietējo par atkritumu pārstrādi atbildīgo iestādi.



Atveišķi savācot lietotus izstrādājumus un iepakojumu, sniedz iespēju materiālus pārstrādāt un atkārtoti izmantot. Otreizēji lietojot pārstrādātos materiālus, palīdzat novērst vides piesārņojumu un samazinās izejmateriālu pieprasījums.

Uzlādējams akumulatoru komplekts

Šis ilgstoši izmantojamais akumulatoru komplekts ir jāuzlādē, kad tam nav pietiekami daudz jaudas, lai paveiktu darbus, kurus iepriekš varēja viegli paveikt. Tehniskā darba mūža beigās atbrīvojieties no tā, ņemot vērā vides aizsardzības apsvērumus.

- Pilnībā izlādējiet akumulatora komplektu, pēc tam izņemiet to no instrumenta.
- Litija jonu elementi ir pārstrādājami. Nogādājiet to pie izplatītāja vai vietējā pārstrādes stacijā. Savāktie akumulatoru komplekti tiks pareizi pārstrādāti vai izmesti.



Tehniskā apkope

- Ja rodas jautājumi vai iekārtai nepieciešama apkope, zvaniet FACOM izplatītājam.

Garantija

FACOM elektrisko instrumentu garantija darbojas 24 mēnešus no iegādes datuma un iekļauj jebkurus defektus vai izgatavošanas kļūdas.

Uz FACOM piederumiem un maināmajām detaļām, uzlādes ierīcēm un akumulatoriem attiecas to likumīgi īstenotās garantijas. Garantija nedarbojas, ja: normāls nolietojums, lietošana nebija saskaņā ar lietošanas instrukcijām un drošības vadlīnijām, nestandarta vai pārmērīgi skarba instrumenta lietošana, instrumenta pārlogošanu, tehniskās apkopes un apkopes iztrūkums, svešķermeņu radīti traucējumi, demontēti vai pārveidoti instrumenti, trieciena sekas (iespiedumi, plaisas vai salūzuši apvalki), izmanto ar sliktas kvalitātes vai neatbilstošiem piederumiem.

Lai izmantotu garantiju: uzrādiet instrumenta sērijas numuru, kā arī salasāmu un nemarkētu sākotnējo fakturrēķinu, kurā norādīts izstrādājums un tā iegādes datums.

Sīkāka informācija par garantijas lietošanu: sazinieties ar izplatītāju.

EK ATBILSTĪBAS DEKLARĀCIJA

MĒS, FACOM S.A.S., 6/8 RUE GUSTAVE EIFFEL - BP 99 - 91 423 MORANGIS CEDEX FRANCE, UZ SAVU ATBILDĪBU PAZIŅOJAM, KA PRECE

CL3.C10J & CL3.C10S – FACOM 3/8" & 1/2" 18V SITIENA UZGRIEŽŅNATSLĒGAS KOMPLEKTS

- ATBILST PASĀKUMIEM, KAS PAREDŽĒTI **DIREKTĪVĀ 2006/42/EK, EN60745-1, EN60745-2-2, PAR MAŠĪNĀM**

- IEVĒROJIET DIREKTĪVAS 2004/108/EK, 2011/65/ES PRASĪBAS









E. MIN
FACOM KVALITĀTES DAĻAS VADĪTĀJS



Määratlused: Ohutusjuhised

Allolevad määratlused kirjeldavad märksõnade tähendust. Lugege juhend läbi ja jälgige neid sümboleid.

-  **OHT:** Tähistab vahetut ohuolukorda, mille eiramine võib kaasa tuua surma või rasked vigastused.
-  **HOIATUS:** Tähistab võimalikku ohuolukorda, mille eiramine võib kaasa tuua surma või rasked vigastused.
-  **ETTEVAATUST:** Tähistab võimalikku ohuolukorda, mille eiramine võib kaasa tuua kerged või keskmised vigastused.
- MÄRKUS:** Tähistab tegevusviisi, mis ei ole seotud kehavigastustega, vaid võib mittejärgimise korral põhjustada materiaalsed kahju.
-  Tähistab elektrilöögi ohtu
-  Tähistab tuleohtu
-  **HOIATUS:** vigastusohu vältimiseks lugege kasutusjuhendit.

Üldised ohutusjuhised elektritööriistade kohta

-  **HOIATUS! Lugege kõik ohutusosalased hoiatused ja juhised läbi.** Hoiatuste ja juhiste eiramine võib põhjustada elektrilöögi, tulekahju ja/või raske vigastuse.

HOIDKE KÕIK HOIATUSED JA JUHISED EDASPIDISEKS KASUTAMISEKS ALLES

Elektritööriist hoiatuses tähendab elektritoitel (juhtmega) elektritööriista või akutoitel (juhtmeta) elektritööriista.

1) Tööpiirkonna ohutus

- a) Tööpiirkond peab olema puhas ja hästi valgustatud. Segamini ja pime töökoht võib soodustada õnnetuste teket.
- b) Ärge kasutage elektritööriista plahvatusohtlikus keskkonnas, näiteks süttivate vedelike, gaaside või tolmu läheduses. Elektritööriistad tekitavad sädemeid, mis võivad tolmu või auru süüdata.
- c) Elektritööriista kasutamise ajal ei tohi läheduses viibida lapsi ega kõrvalisi isikuid. Tähelepanu hajumisel võite kaotada kontrolli.

2) Elektriohutus

- a) Elektritööriista pistik peab sobima elektrikontaktiga. Ärge modifitseerige pistikuid mitte mingil viisil. Ärge kasutage adapterpistikuid maandatud elektritööriistadega. Modifitseerimata pistikud ja kokkusobivad elektrikontaktid vähendavad elektrilöögi ohtu.
- b) Vältige füüsilist kontakti maandatud pindadega, näiteks torud, radiaatorid, mööbel ja külmkapid. Kui teie keha on maandatud, tekib suurem elektrilöögi oht.
- c) Ärge jätke elektritööriista vihma kätte ega mürgasdesse tingimustesse. Elektritööriista sattuv vesi suurendab elektrilöögi ohtu.
- d) Ärge vigastage juhet. Ärge kasutage juhet elektritööriista kandmiseks, tõmbamiseks või toitevõrgust lahutamiseks. Hoidke juhe kuumadest pindadest, õlist, teravatest servadest ja liikuvatest osadest eemal. Kahjustunud või sõlmes juhtmed võivad suurendada elektrilöögi ohtu.
- e) Elektritööriista kasutamisel väljas tuleb kasutada välistingimustesse sobivat pikendusjuhet. Välistingimustes kasutamiseks sobiv juhe vähendab elektrilöögi ohtu.
- f) Kui elektritööriista kasutamine niiskes kohas on vältimatut, kasutage rikkevoolukaitselülitiga toiteühendust. Rikkevoolukaitselüliti vähendab elektrilöögi ohtu.

3) Isikute ohutus

- a) Olge tähelepanelik, jälgige, mida teete, ning kasutage elektritööriista kasutamisel kainet mõistust. Ärge kasutage elektritööriista, kui olete väsinud või olete uimasteid, alkoholi või ravimite mõju all. Üks hetk tähelepanematust elektritööriista kasutamise ajal võib põhjustada raskeid kehavigastusi.
- b) Kasutage isikukaitsevahendeid. Kandke alati kaitseprille. Sobiva kaitsevarustuse, näiteks tolmu maski, mittelibisevate turvajalatsite,

kiivri ja kõrvaklappide kasutamine vähendab kehavigastuste ohtu.

- c) Vältige juhuslikku käivitumist. Jälgige enne tööriista ühendamist toiteallika ja/või akuga, tõstmist ja kandmist, et lüliti oleks väljalülitatud asendis. Kui hoiate tööriista kandmise ajal sõrme lülilil või kui ühendate toiteallikaga seadme, mille lüliti on sisselülitatud asendis, võib juhtuda õnnetus.
- d) Eemaldage enne elektritööriista sisselülitamist reguleerimiseks kasutatud võtmed. Elektritööriista pöörlevale osale kinnitatud või võib põhjustada kehavigastusi.
- e) Ärge küünitage üle seadme. Säilitage alati kindel asend ja tasakaal. See võimaldab elektritööriista ootamatutes olukordades paremini kontrolli all hoida.
- f) Kandke sobivat riietust. Ärge kandke avaraid riideid ega ehteid. Hoidke juuksed, riided ja kindad liikuvatest osadest eemal. Avarad riided, ehted ja pikad juuksed võivad liikuvatesse osadesse kinni jääda.
- g) Kui seadmetel on tolmu väljaimemise ühendus ja kogumisanum, veenduge, et need on ühendatud ja et neid kasutatakse õigesti. Tolmukoguja kasutamine võib vähendada tolmu seotud ohte.

4) Elektritööriistade kasutamine ja hooldus

- a) Ärge rakendage elektritööriistale jõudu. Kasutage konkreetse töö jaoks sobivat elektritööriista. Õige elektritööriist teeb töö paremini ja ohutumalt ning õigel kiirusel.
- b) Ärge kasutage elektritööriista, kui lüliti ei lülitu sisse ja välja. Elektritööriist, mida pole võimalik lülitist juhtida, on ohtlik ning tuleb remontida.
- c) Enne reguleerimist, tarvikute vahetamist ja elektritööriista hoiule panemist lahutage pistik toiteallikast ja/või elektritööriist akust. Need ennetusmeetmed vähendavad ohtu, et elektritööriist käivitub juhuslikult.
- d) Hoidke mittekasutatavaid elektritööriistu lastele kättesaamatus kohas ning ärge lubage isikutel, kes elektritööriista või nende juhistega tuttavad pole, elektritööriista kasutada. Elektritööriistad on vastava koolitusega kasutajate käes ohtlikud.
- e) Hooldage elektritööriistu. Kontrollige, ega liikuvad osad pole paigast nihkunud või kinni kiilunud, tööriista osad purunenud või ega pole muid tingimusi, mis võiksid elektritööriista kasutamist häirida. Kahjustunud elektritööriist tuleb enne kasutamist remontida. Paljude õnnetuste põhjuseks on halvasti hooldatud elektritööriist.
- f) Hoidke lõiketööriistad terava ja puhtana. Korralikult hooldatud ja teritatud lõiketööriist kiilub väiksema tõenäosusega kinni ja on lihtsamini juhitav.
- g) Kasutage elektritööriistu, tarvikuid, otsakuid jne vastavalt juhendile, võttes arvesse töötingimusi ja tehtavat tööd. Elektritööriista kasutamine töödeks, milleks see pole ette nähtud, võib põhjustada ohtliku olukorra.

5) Akutööriistade kasutamine ja hooldus

- a) Kasutage laadimiseks üksnes tootja poolt ette nähtud laadijat. Üht tüüpi akule sobiv laadija võib teist tüüpi akul põhjustada tuleohtu.
- b) Kasutage elektritööriista üksnes selle jaoks ettenähtud akuga. Muu aku kasutamine võib põhjustada vigastus- ja tuleohtu.
- c) Kui akut ei kasutata, tuleb seda hoida eemal metallsemetest, näiteks kirjaklambritest, müntidest, võtmetest, naeltest, kruvidest ja muudest väikestest metallsemetest, mis võivad tekitada klemmide vahel ühenduse. Akuklemmide lühistamine võib põhjustada süttimise või tulekahju.
- d) Ebasoodsates tingimustes võib vedelik akust välja paiskuda; vältige kokkupuudet. Juhusliku kokkupuute korral loputage veega. Kui vedelik satub silma, pöörduge arsti poole. Akust väljapaiskuv vedelik võib põhjustada ärritust või põletusi.

6) Hooldus

- a) Laske elektritööriista kvalifitseeritud remonditehnikul hooldada ning kasutada vaid identseid varuosi. See tagab elektritööriista ohutuse.

Täiendavad ohutusjuhised

- **Hoidke elektritööriista tööde ajal, kus fiksaator võib kokku puutuda varjatud juhtmetega, isoleeritud pidemetest.** Pingestatud juhtmetega kokkupuutuv fiksaator võib pingestada ka elektritööriista katmata metallosad ning anda kasutajale elektrilöögi.
- **Kasutage töödeldava eseme kinnitamiseks ja toetamiseks stabiilsel platvormil klambreid või muid praktilisi vahendeid.** Töödeldava eseme hoidmine käega või selle toetamine vastu keha ei ole stabiilne ning võib põhjustada kontrolli kaotamist.
- **Kandke kaitseprille või muid silmade kaitsmise vahendit.** Haamriga löömisel ja puurimisel tekivad väikesed osakesed, mis paiskuvad laiali. Laialipaiskuvad osakesed võivad põhjustada püsivaid silmakahjustusi.
- **Otsakud, padrunid ja tööriistad muutuvad kasutamise ajal kuumaks.** Nende puudutamisel tuleb kanda kindaid.
- **Õhuavad katavad sageli liikuvaid osi ning neid tuleks vältida.** Avarad riided, ehted ja pikad juuksed võivad liikuvatesse osadesse kinni jääda.

Jääkriskid

Hoolimata vastavate ohutuseeskirjade järgimisest ja kaitseeadiste kasutamisest pole teatud jääkriske võimalik vältida. Nendeks on:

- kuulmise halvenemine
- kehavigastuste oht laialipaiskuvate osade tõttu
- põletusohu oht aialipaiskuvate osade tõttu
- kehavigastuste oht pikaajalisel kasutamisel.

⚠ HOIATUS: kasutage ALATI kaitseprille. Tavalised prillid EI OLE kaitseprillid. Kui löökamise käigus tekib tolmu, kasutage ka näo- või tolmu maski. KASUTAGE ALATI HEAKSKIIDETUD KAITSEVARUSTUST.

⚠ HOIATUS: liivapritsi kasutamise, saagimise, lihvimise, puurimise ja muude ehitustööde käigus tekkinud tolmu sisaldab kemikaale, mis võivad põhjustada vähi, sünnidefekte või kahjustada sigimisvõimet. Nendeks kemikaalideks on näiteks:





- pliipõhistes värvides sisalduv plii,
- tellistes, tsemendis ja muudes müüritismaterjalides sisalduv räni ja
- keemiliselt töödeldud saematerjalis sisalduv arseen ja kroom.

Nendega kokkupuutest tulenev risk erineb sõltuvalt sellest, kui tihti te seda liiki tööd teete. Kokkupuute vähendamiseks nende kemikaalidega: töötage hästi ventileeritud kohas ning kasutage heakskiidetud kaitsevarustust, näiteks tolmu maski, mis on spetsiaalselt ette nähtud mikroskoopiliste osakeste filtreerimiseks.

• **Vältige pikaajalist kokkupuudet liivapritsi kasutamise, saagimise, lihvimise, puurimise ja muude ehitustööde käigus tekkinud tolmuaga. Kandke kaitseriidetust ning peske kokkupuutunud kehaosi seebi ja veega.** Tolmu sattumine suhu, silma ja nahale võib soodustada kahjulike kemikaalide sattumist organismi.

⚠ ETTEVAATUST: Kui te tööriista ei kasuta, asetage see kõrvale stabiilsele aluspinnale, kus see ei põhjusta komistusohtu ega saa maha kukkuda. Mõned suurte akudega tööriistad seisavad küll aku peal püsti, kuid võivad sellises asendis ümber minna.

- Tööriistal oleval sildil võivad olla järgmised sümbolid. Sümbolid ja nende määratlused on järgmised:

V	voldid	W	vatid
Hz	hertsid	~	vahelduvvool
min	minutid	≈	vahelduv- või alalisvool
— — —	alalisvool	no	koormusvaba kiirus
	I klassi seade (maandatud)		maandusklemm
	II klassi seade (topeltisolatsiooniga)		ohutussümbol
.../min	minutis	RPM	pöördeid minutis
IPM	lööki minutis	BPM	lööke minutis
A	amprid		

Olulised ohutusjuhised kõigi akude kohta

Asendusaku tellimisel öelge kindlasti ka kataloogi number ja pinge.

Tarnimisel ei ole aku täis laetud. Enne aku ja laadija kasutamist lugege allolevaid ohutusjuhiseid. Seejärel järgige laadimisjuhiseid.

LUGEGE KÕIKI JUHISEID

- Ärge laadige ega kasutage elektritööriista plahvatusohtlikus keskkonnas, näiteks süttivate vedelike, gaaside või tolmu läheduses. Aku ühendamine või eemaldamine laadijast võib tolmu või auru süüdata.
- Ärge MITTE KUNAGI suruge akut jõuga laadijasse. ÄRGE modifitseerige akut mitte mingil viisil, et seda mitteühilduvasse laadijasse ühendada, sest aku võib nii kahjustada saada ning raskeid kehavigastusi tekitada.
- Laadige akusid ainult FACOMi laadijatega.
- ÄRGE pritsige ega asetage vette ega muudesse vedelikesse.
- Ärge hoidke ega kasutage tööriista ega akut kohtades, kus temperatuur võib olla 40 °C (105 °F) või üle selle (näiteks suvel väljaspool varjualuseid või metallhoonetes).

- Parimate tulemuste tagamiseks kontrollige, et aku oleks enne kasutamist täis laetud.

MÄRKUS: Ärge hoidke akut tööriistas, mille päästiklüüti on sisselülitatud olekus. Ärge kunagi kleepige päästiklüütit teibiga sisselülitatud asendisse.

⚠️ HOIATUS: Tuleoht. Ärge proovige akut lahti teha. Kui akukorpus on möranenud või kahjustunud, ärge ühendage seda laadijasse. Ärge lööge, kukutage ega kahjustage akut. Ärge kasutage akut ega laadijat, mis on saanud tugeva löögi, maha kukkunud, ümber läinud või muul viisil kahjustada saanud (näiteks naelaga läbi torgatud, haamriga pihta saanud või millele on peale astunud). Kahjustunud akud tuleb kõrvaldamiseks viia hoolduskeskusesse.

⚠️ HOIATUS: tuleoht. Ärge hoidke ega kandke akusid selliselt, et metallesemed võivad akuklemmidega kokku puutuda. Näiteks ärge asetage akut põlle sisse, taskusse, tööriistakasti, tootekarpi, sahtlisse jne, kui neis leidub lahtiseid naelu, kruve, võtmeid jne. Aku transportimisel võib tekkida tulekahju, kui akuklemmid puutuvad juhuslikult kokku elektrit juhtivate materjalidega, näiteks võtmed, mündid, käsitööriistad jms.

⚠️ ETTEVAATUST Kui te tööriista ei kasuta, asetage see kõrvale stabiilsele aluspinnale, kus see ei põhjusta komistusohtu ega saa maha kukkuda. Mõned suurte akudega tööriistad seisavad küll aku peal püsti, kuid võivad sellises asendis ümber minna.

Eriohutusjuhised liitiumioonakude kohta

- Ärge põletage akut isegi siis, kui see on raskelt kahjustada saanud või täielikult kulunud. Aku võib tules plahvatada. Liitiumioonakude põletamisel tekivad toksilised aaurud ja ained.
- Aku sisu nahale sattumisel peske saastunud kohta kohe õrna seebi ja veega. Akuvedeliku sattumisel silma, loputage lahtist silma 15 minutit veega või kuni ärritus kaob. Kui vajalik on arstiabi, siis tuleks teada, et aku elektrolüüt koosneb vedelate orgaaniliste karbonaatide ja liitiumsoolade segust.
- Lahtiste akuelementide sisu võib põhjustada hingamisteede ärritust. Andke värsket õhku. Sümptomite püsimisel pöörduge arsti poole.

⚠️ HOIATUS: põletusohu. Akuvedelik võib sädemete ja leekidega kokkupuutel süttida.

Olulised ohutusjuhised kõigi akulaadijate kohta

HOIDKE NEED JUHISED ALLES: Juhend sisaldab olulisi ohutus- ja kasutusjuhiseid akulaadijate kohta.

- Enne laadija kasutamist lugege läbi kõik juhised ning laadijal, akul ja koos akuga kasutataval tootel olevad ettevaatusalased märkused.

⚠️ HOIATUS: elektrilöögi oht. Ärge laske vedelikul laadijasse sattuda. Vastasel korral tekib elektrilöögi oht.

⚠️ ETTEVAATUST: Põletusohu. Vigastusohu vähendamiseks kasutage üksnes FACOMi laetavaid akusid. Muud liiki akud võivad plahvatada ning põhjustada kehavigastusi või muid kahjustusi.

⚠️ ETTEVAATUST: Lapsi tuleb jälgida, et nad ei mängiks seadmega.

MÄRKUS: Teatud tingimustes, kui laadija on ühendatud toiteallikaga, võib laadijas tekkida vöörkehade toimel lühis. Elektrit juhtival vöörmaterjalil, näiteks lihvimistolmul, metallipurul, terasvillal, alumiiniumfooliumil ning metallosakestel ei tohi lasta sattuda laadija süvendisse. Kui laadija süvendis ei ole akut, tuleb laadija alati toitevõrgust lahutada. Lahutage laadija enne selle puhastamist toitevõrgust.

- **ÄRGE** proovige laadida akut muude laadijatega peale nende, mida on selles juhendis kirjeldatud. Laadija ja aku ühilduvad omavahel.
- Laadijaid ei tohi kasutada muude akude laadimiseks peale FACOMi laetavate akude. Igasugune muu kasutamine võib põhjustada tulekahju, elektrilöögi või surmava elektrilöögi ohtu.
- Ärge jätke laadijat vihma ega lume kätte.
- Laadija lahutamisel toitevõrgust tõmmake pistikust, mitte juhtimest. See vähendab pistiku ja juhtme kahjustamise ohtu.
- Jälgige, et juhe asetseks selliselt, et sellele poleks võimalik peale astuda, sellesse komistada või seda muul viisil kahjustada.
- Kasutage pikendusjuhet vaid siis, kui see on hädavajalik. Ebasobiva pikendusjuhtme kasutamine võib põhjustada tulekahju, elektrilöögi või surmava elektrilöögi ohtu.
- Elektritööriista kasutamisel väljas tuleb kasutada välistingimustesse sobivat pikendusjuhet. Välistingimustes kasutamiseks sobiv juhe vähendab elektrilöögi ohtu.
- Ärge blokeerige laadija ohutusavasid. Ohutusavad asuvad laadija peal ja külgedel. Asetage laadija soojusallikatest eemale.
- Ärge kasutage laadijat, kui juhe või pistik on kahjustunud – laske need kohe välja vahetada.
- Ärge kasutage laadijat, kui see on saanud tugeva löögi, maha kukkunud või muul viisil kahjustada saanud. Viige laadija volitatud hoolduskeskusesse.
- Ärge demonteerige laadijat; viige see hoolduseks või remondiks volitatud hoolduskeskusesse. Vale monteerimine võib põhjustada elektrilöögi ohtu, surmava elektrilöögi või tulekahju.
- Kahjustunud toitekaabli korral tuleb toitekaabel ohtude vältimiseks kohe tootja või selle hooldusagendi või muu sarnase kvalifikatsiooniga isiku poolt välja vahetada.
- Enne puhastamist tuleb laadija elektrikontaktist lahutada. See vähendab elektrilöögi ohtu. Aku eemaldamine seda ohtu ei vähenda.

- ÄRGE püüdke ühendada kahte laadijat kokku.
- Laadija on mõeldud kasutamiseks tavalise 230 V majapidamispingega. Ärge kasutage seda muu pingega. See ei kehti autolaadija kohta.

HOIDKE NEED JUHISED ALLES

Laadijad

Seda laadijat pole vaja reguleerida ning see on projekteeritud võimalikult lihtsalt kasutatavaks.

Laadimine (joon. 1)

1. Ühendage laadija enne aku sisestamist sobivasse elektrikontakti.
2. Ühendage aku (D) laadijasse, nagu joonisel 1 ja on näidatud, jälgides, et aku oleks korralikult laadijas. Punane (laadimis) tuli vilgub pidevalt, andes märku sellest, et laadimine on alanud.
3. Laadimise lõppemisest annab märku pidevalt põlev punane tuli. Aku on täis laetud ning seda võib edasi kasutada või laadijasse jätta.

MÄRKUS: liitiumioonakude maksimaalse jõudluse ning eluea tagamiseks tuleb aku enne esimest kasutamist täielikult täis laadida.

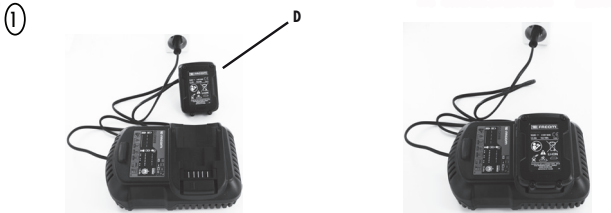

Indikaatortule tähendused

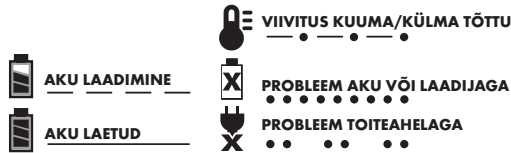

Laadimisnäidikud

Mõned laadijad suudavad tuvastada mõnda akuga tekkida võivat probleemi. Probleemist annab märku kiirelt vilkuv punane tuli. Sellisel juhul tuleb aku tagasi laadijasse asetada. Kui probleem ei kao, tuleb proovida laadida mõnd teist akut, et näha, kas laadija töötab. Kui teist akut on võimalik korralikult laadida, on algne aku vigane ning tuleks viia hoolduskeskusesse või jäätmekogumispunkti. Kui ka teist akut pole võimalik laadida, laske laadijat volitatud hoolduskeskuses kontrollida.

Viivitus külma/kuuma aku tõttu

Mõnel laadijal on külma/kuuma aku viivituse funktsioon: kui laadija tuvastab, et aku on kuum, käivitub automaatselt kuuma aku viivitus, mis takistab aku laadimist kuni aku jahtumiseni. Kui aku on jahtunud, lülitub laadija automaatselt akulaadimisrežiimi. See funktsioon kindlustab aku maksimaalse eluea. Kuuma/külma aku viivituse režiimis vilgub punane tuli vaheldumisi pikalt ja lühidalt.

Aku jätmine laadijasse

Laadija ja aku võib jätta laadijasse, kui laadimisindikaator näitab, et aku on laetud.

Tühjenev aku: tühjenev aku töötab edasi, kuid ei ole enam nii võimas.

Rikkis aku: laadijaga ei ole võimalik laadida rikkis akut. Laadija näitab, et aku on rikkis, kui ükski tuli ei sütti või kui antakse märku, et aku või laadijaga on probleem.

Märkus: see võib tähendada ka seda, et probleem on laadijas.

Toiteliini tõrge

Mõnedel laadijatel on toiteliini tõrke näidik. Kui laadijat kasutatakse mõne portatiivse toiteallikaga, nagu näiteks generaatori või alalisvoolu vahelduvvooluks muunduriga, võib laadija ajutiselt töö katkestada. **Vilkuma hakkab punane tuli – kaks kiiret vilgutust, millele järgneb paus.** See märgib, et toiteallikas pole kättesaadav.

Olulised laadimisalased märkused

1. Pikima eluea ja maksimaalse jõudluse tagamiseks tuleb akut laadida õhutemperatuuril 18–24 °C (65 °F kuni 75 °F). ÄRGE laadige akut õhutemperatuuril alla +4,5 °C (+40 °F) või üle +40,5 °C (+105 °F). See on oluline ning ennetab raskete kahjustuste teket akul.
2. Laadija ja aku võivad laadimise ajal soojeneda. See on normaalne ega tähenda probleeme. Aku jahtumise kiirendamiseks pärast kasutamist ärge pange laadijat ega akut sooja keskkonda, näiteks metallist kuuri või soojustamata järeelhaagisesse.
3. Kui aku ei lae korralikult:
 - a. kontrollige elektrikontakti toimimist, ühendades sellesse lambi või mõne muu seadme;
 - b. kontrollige, ega elektrikontakt ei ole ühendatud valgustiga, mis lülitab tulede väljalülitamisel toite välja;
 - c. viige laadija ja aku kohta, kus ümbritsev õhutemperatuur on umbes 18–24 °C (65 °F–75 °F);
 - d. kui laadimisprobleem ei kao, viige tööriist, aku ja laadija kohalikku hoolduskeskusesse.
4. Akut tuleks laadida, kui töid ei ole enam võimalik teha endisel võimsusel. ÄRGE kasutage akut sellistes tingimustes edasi. Järgige laadimisjuhiseid. Osaliselt laetud akut võib igal ajal laadida, ilma et see akut kahjustaks.
5. Elektrit juhtival võõrmaterjalil, näiteks lihvimistolmul, metallipurul, terasvillal, alumiiniumfooliumil ning metallosakestel ei tohi lasta sattuda laadija süvendisse. Kui laadija süvendis ei ole akut, tuleb laadija alati toitevõrgust lahutada. Lahutage laadija enne selle puhastamist toitevõrgust.
6. Ärge külmutage laadijat ega asetage seda vette või muusse vedelikku.

 **HOIATUS:** elektrilöögi oht. Ärge laske vedelikul laadijasse sattuda. Vastasel korral tekib elektrilöögi oht.

 **HOIATUS:** Ärge proovige akut lahti teha. Kui aku plastkorpus möraneb või puruneb, viige see kõrvaldamiseks hoolduskeskusesse.

Olulised ohutusalsed lisajuhised kõikidele akudele

Aku tüüp

CL3.10J & CL3.C10S tööd 10.8 V akuga.

Kasutada saab CL3.BA1015 aku. Rohkem teavet leiate tehniliste andmete lehelt.

Hoiule panemine

1. Parim hoiukoht on jahe ja kuiv ning sinna ei pääse ei otsest päikesevalgust ega liigset kuumust ja külma. Aku optimaalse võimsuse ja eluea tagamiseks tuleb akut hoida toatemperatuuril.
2. Pikemaajalisel hoiule panemisel on optimaalsete tulemuste saavutamiseks soovitatav hoida täis laetud akut jahedas kohas ja laadijast eemaldatuna.

MÄRKUS: akut ei tohi hoida täielikult tühjaks laetuna. Akut tuleb enne kasutamist laadida.

Laadijal ja akul olevad sildid



Enne kasutamist lugege juhendit



Aku laeb



Aku laetud



Viivitusega laadimine



Probleem aku või laadijaga



Probleem toiteliiniga



Ärge torgake akut elektrit juhtivate esemetega



Ärge laadige kahjustatud akut



Kasutada ainult koos Facom akudega. Muud võivad puruneda ning tekitada vigastusi ja kahju.



Vältige kokkupuudet veega.



Asendage vigased juhtmed koheselt.



Laadija töötab temperatuurivahemikus 4 °C kuni 40 °C.



Visake aku ära keskkonda säästval viisil.



Ärge põletage akukomplekti.



Laeb Li-ion akukomplekte.



Vt tehnilisi andmeid laadimisaja kohta.



Kasutamiseks ainult siseruumides.

HOIDKE NEED JUHISED EDASPIDISEKS KASUTAMISEKS ALLES

Kirjeldus (joon. 2)

⚠ **HOIATUS:** ärge kunagi modifitseerige elektritööriistu ega nende osi. Vastasel korral võivad tekkida kehavigastused.

- A. Käivituslülit
- B. Edasi/tagasi-nupp
- C. Aku vabastamise nupp
- D. Aku
- E. Töötuli
- F. Alasi
- G. Põhikäepide

②

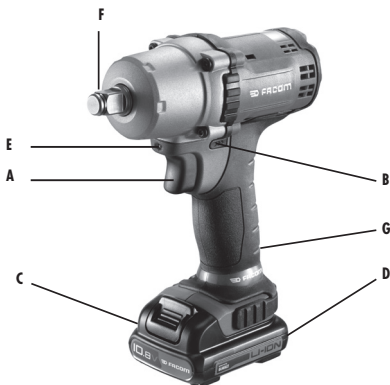

Ettenähtud otstarve

Löökmotrivõimed on ette nähtud professionaalsetele löökrakendustele. Löökfunktsioon teeb selle tööriista eriti kasulikuks metallkinnituste kinnitamiseks.

ÄRGE kasutage niisketes tingimustes ega süttivate vedelike või gaaside läheduses. Need võimsad löökmotrivõimed on professionaalsed elektritööriistad.

ÄRGE lubage lastel tööriista puudutada. Kogenematut kasutajat tuleb kasutamise ajal jälgida.

See toode ei ole mõeldud isikutele (sh lastele), kellel on füüsiline, sensoorne või vaimne puue või puuduvad kogemused ja/või oskused, välja arvatud juhul, kui neid jälgib nende ohutuse eest vastutav isik. Lapsi ei tohi tootega omapai mängima jätta.

Elektriohutus

See elektrimootor on mõeldud üksnes ühe pingeväärtuse jaoks. Kontrollige alati, kas aku pinge vastab tüübisildil olevale pingele. Samuti kontrollige, kas laadijal olev pinge vastab elektrisüsteemi pingele.

Teie FACOMi laadijal on standardile EN 60335 vastav topeltisolatsioon; seetõttu pole maandus vajalik.

Kui toitekaabel on kahjustada saanud, tuleb see vahetada spetsiaalse toitekaabliga, mis on saadaval FACOMi teenindustes.

Toitepistiku vahetamine (ainult Suurbritannias ja Iirimaa)

Kui paigaldada tuleb uus toitepistik:

- kõrvaldage vana pistik ohutult;
- ühendage pruun juhe pistiku pingestatud klemmiga;
- ühendage sinine juhe neutraalse klemmiga.

⚠ HOIATUS: ärge looge ühendust maandusklemmiga.

Järgige kvaliteetse pistikuga kaasas olevaid paigaldusjuhiseid. Soovituslik kaitse: 3 A.

Pikenduskaabli kasutamine

Pikenduskaablit tuleks kasutada vaid siis, kui see on absoluutselt vajalik. Kasutage heakskiidetud pikenduskaablit, mis sobib teie laadija toitesisendiga. Juhtme minimaalne suurus on 1 mm²; maksimaalne pikkus on 30 m.

Kaablitrumli kasutamisel kerige kaabel alati täielikult lahti.

Talitus

⚠ HOIATUS: Järgige alati ohutusjuhiseid ja kehtivaid reegleid.

⚠ HOIATUS: raskete kehavigastuste ohu vähendamiseks viige edasi/tagasi-nupp lukust avatud asendisse ning lahutage aku, enne kui hakkate sätteid reguleerima või tarvikuid ja lisaseadmeid eemaldama/paigaldama. Juhuslik käivitamine võib põhjustada vigastusi.

⚠ HOIATUS: kasutage üksnes FACOMi akusid ja laadijaid.

Aku paigaldamine ja eemaldamine (joon. 3)

MÄRKUS: kontrollige, kas aku on täis laetud.

Aku (D) paigaldamiseks tööriista käepidemesse joondage aku soontega tööriista käepidemes ja libistage aku käepideme sisse kuni see on kindlalt tööriista sees. Veenduge, et aku poleks rakendunud.

Aku eemaldamiseks tööriistast vajutage vabastusnuppu (C) ning tõmmake aku kindlalt tööriista käepidemest välja. Asetage aku laadijasse, nagu selles juhendis laadijat käsitlevas jaotises kirjeldatakse.



Kiiruse reguleerimise funktsiooniga käivituslülitit (joon. 2)

Tööriista sisselülitamiseks vajutage käivituslülitit (A). Tööriista väljalülitamiseks laske käivituslülitit lahti. Teie tööriistal on pidur. Alasi seiskub käivituslülitit täielikult lahtilaskmisel. Kiiruse reguleerimise funktsiooniga lülitit võimaldab valida konkreetse kasutuse jaoks parima kiiruse. Mida rohkem lülitit vajutate, seda kiiremini tööriist liigub. Tööriista maksimaalse eluea tagamiseks kasutage reguleeritavat kiirust üksnes avade ja kinnituste alustamiseks.

MÄRKUS: tööriista ei ole soovitatav kasutada kogu aeg reguleeritava kiiruse režiimis. Vastasel korral võib lülitit kahjustada saada ning seda tuleks vältida.

Edasi/tagasi juhtnupp (joon. 2)

Edasi/tagasi juhtnupp (B) määrab tööriista suuna ning toimib ka lukustusnupuna. Edaspidi pöörlemiseks vabastage käivituslülitit ja vajutage tööriista paremal küljel olevat edasi/tagasi-juhtnuppu. Tagurpidi pöörlemise suuna valimiseks vajutage tööriista vasakul küljel olevat edasi/tagasi-juhtnuppu. Juhtnupu keskasendis lukustub tööriist väljalülitatud asendisse. Juhtnupu asendi muutmisel kontrollige, kas käivituslülitit on vabastatud.

MÄRKUS: Kui kasutate tööriista pärast pöörlemissuuna muutmist esimest korda, võite käivitumisel kuulda klõpsatust. See on normaalne ega tähenda probleeme.

Käe õige asend (joonised 2, 4)

△ **HOIATUS:** Tõsise kehavigastusohu vähendamiseks hoidke kätt **ALATI** õiges asendis.

△ **HOIATUS:** Tõsise kehavigastusohu vähendamiseks hoidke tööriista **ALATI** kindlat, eeldades, et see võib ootamatult reageerida. Käe õigeks asendiks loetakse asendit, kus üks käsi asub põhikäepidemel (G).



Töövalgustus (joon. 2.5)

Päästiklülitit (A) kohal asub töötüli (E). Töötüli aktiveeritakse kui päästiklülitit alla vajutatakse ning see kustub automaatselt möödudes pärast päästiklülitit vabastamist. Kui päästiklülitit jääb allavajutatud asendisse, jääb töötüli põlema.

MÄRKUS: Töötüli on ette nähtud töödeldava pinna valgustamiseks ning see pole mõeldud kasutamiseks taskulambina.

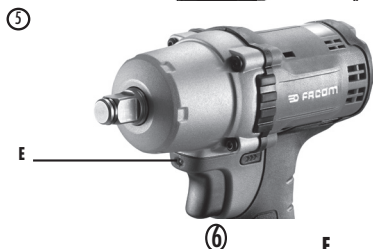

Alasi koos klambriga (joon. 2, 6)

△ **HOIATUS:** Kasutage ainult löökpesi. Mittelöökpesad võivad puruneda ning põhjustada ohtliku olukorra. Kontrollige pesa enne kasutamist, et veenduda, ega sellel pole mõrsid.

Enne tarvikute vahetamist viige edasi/tagasi-nupp (B) lukustatud asendisse (keskele) või eemaldage aku.

Pesa paigaldamiseks klambriga alasile vajutage pesa tugevalt alasile (F). Klamber (K) surutakse kokku, võimaldades pesal kohale liikuda. Pärast pesa paigaldamist rakendab klamber survet, aidates pesal kinnituda.

Pesa eemaldamiseks võtke pesast kinni ja tõmmake see tugevalt ära.

ETTEVAATUST: Enne kasutamist kontrollige alasit ja padrunit. Puuduvad ja kahjustatud elemendid tuleb enne tööriista kasutamist välja vahetada.

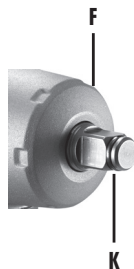

TEHNILINE KIRJELDUS

Mudel	Otsak	Lööke minutis	Suurim jõumoment	Müratase						Vibrat sioonitase	
				Surve dB(A)		Võimsus dB(A)		Surve dB(C)		m/s ²	
	"		N.m		k*		k*		k*		k**
CL3.C10J	3/8	1900	200	88	3	99	3	111	3	11.1	3
CL3.C10S	1/2	1900	270	88	3	99	3	111	3	11.1	3

Mudel	Kiirus tühikäigul	Mass	Mõõtmed
	p/min	kg	mm
CL3.C10J	1700	1.2	171 X 64 X 181
CL3.C10S	1700	1.2	171 X 64 X 181

* k = mõõtemääramatus dB-des

** k = mõõtemääramatus m/s²

△ **ETTEVAATUST:** Kontrollige, kas fiksaator ja/või süsteem peavad vastu tööriista tekitatavale pöördemomendile. Liiga suur pöördemoment võib põhjustada purunemist ja kehavigastusi.

1. Asetage pesa kinnituspeale. Hoidke tööriista otse kinnituse suunas.
2. Toimingu käivitamiseks vajutage lülitit. Kontrollige pingutusmomenti alati momentvõtmega, sest seda võivad mõjutada mitmed tegurid, näiteks:

- **pinge:** madal pinge, mille põhjuseks on peaaegu tühi aku, vähendab pingutusmomenti.
- **pesa suurus:** vale pesasuurse korral pingutusmoment väheneb.
- **poldi suurus:** suurema läbimõõduga polt nõuab suuremat pingutusmomenti. Pingutusmoment erineb ka sõltuvalt pikkusest, astmest ja momendi koefitsiendist.
- **Pol:** kontrollige, kas kõik keermed on rooste- ja mustusevabad, sest vaid nii on võimalik tagada õige pingutusmoment.
- **Materjal:** materjali liik ja pinnaviimistlus mõjutab pingutusmomenti.
- **Kinnitusaeg:** pikem kinnitusaeg suurendab pingutusmomenti. Soovitatust pikema kinnitusaaja kasutamine võib põhjustada fiksaatorite ülekoormust, lahtitulekut ja kahjustumist.

Hooldus

Teie FACOMi elektritööriist on loodud pikaajaliseks kasutamiseks ning nõuab minimaalset hooldust. Pidev rahuldav töö sõltub tööriista õigest hooldusest ja regulaarsest puhastamisest.

⚠ **HOIATUS:** raskete kehavigastuste ohu vähendamiseks viige edasi/tagasi-nupp lukust avatud asendisse ning lahutage aku, enne kui hakkate sätteid reguleerima või tarvikuid ja lisaseadmeid eemaldama/paigaldama.

Määrimine

Elektritööriist ei vaja täiendavat määrimist.

Puhastamine

⚠ **HOIATUS:** ärge kasutage tööriista mittemetallist osade puhastamiseks lahusteid ega muid agressiivseid kemikaale. Need kemikaalid võivad plastosi kahjustada. Kasutage üksnes vee ja õrna seebiga niisutatud riidet. Ärge laske vedelikel tööriista sisemusse sattuda; ärge kastke tööriista osi vedeliku sisse.

Laadija puhastamise juhised

⚠ **HOIATUS:** elektrilöögi oht. Enne puhastamist tuleb laadija elektrikontaktist lahutada. Mustuse ja rasva saab laadija välispinnalt eemaldada riide ja pehme mittemetallist harjaga. Ärge kasutage vett ega puhastuslahuseid.

Tarvikud

⚠ **HOIATUS:** kuna teiste tootjate tarvikuid ei ole tootega testitud, võib nende kasutamine FACOMi tööriistaga olla ohtlik. Vigastusohu vähendamiseks kasutage üksnes FACOMi poolt soovitatud tarvikuid.

Lisateabe saamiseks sobivate tarvikute kohta pöörduge edasimüüja poole.

⚠ **HOIATUS:** Kasutage ainult komplektis olevat lisavarustust. Muu lisavarustus võib seadme rikkuda või tekitada kahjustusi. Enne kasutamist kontrollige lisavarustuse seisukorda, et ei esineks defekte.

Remont

Laadija ja aku on hooldusvabad. Laadija ega aku sees ei ole hooldatavaid osi.

Toote OHUTUSE ja TÖÖKINDLUSE tagamiseks tohib remondi-, hooldus- ja reguleerimistöid (sh harja kontrollimine ja vahetamine) teha ainult FACOMi volitatud hooldus või muu kvalifitseeritud personal. Kasutage alati identseid varuosi.

Keskkonnavastav

TOOTE UTILISEERIMINE

Lugupeetud kasutaja!

Tootest vabanemisega seonduvalt palume teil pidada meeles, et see toode sisaldab mitmeid väärtustatavaid materjale, mis on suunatud ümbertöötlusse.

Tootest vabanemisel palume toodet prügikasti mitte visata, vaid utiliseerida toode vastavalt kohalikul tasandil jõustunud jäätmekäitlust reguleerivatele seadustele ja eeskirjadele.





Vanade elektroonikajäätmete ja pakendite sorteerimine võimaldab materjale taaskasutada. Materjalide taaskasutamine vähendab keskkonnanähtude vajadust tooraine järele.

Laetav aku



Seda pika kasutuseaga akut tuleks laadida, kui töid ei ole enam võimalik teha endisel võimsusel. Tehnilise eluea lõpus tuleb seade keskkonnasäästlikult kõrvaldada:

- Laske akul täiesti tühjaks saada ning eemaldage see seejärel tööriistast.
- Liitiumioonakud on taaskasutatavad. Tagastage need edasimüüjale või viige kohalikku jäätmekogumispunkti. Kokkukogutud akud töötatakse ümber või kõrvaldatakse nõuetekohaselt.

Müüjäjärgne teenindus

- Kui teil on seadme kohta küsimusi, pöörduge FACOMi edasimüüja poole.

Garantii

FACOMi elektritööriistadel on 24 kuu pikkune materjali- ja tootmisvigade garantii alates ostukuupäevast.

FACOMi tarvikutele ja kuluvatele osadele, laadijale ja akudele kehtib seaduses ette nähtud garantii.

See garantii ei kata järgmisi juhtumeid: normaalne kulumine, kasutus- ja ohutusjuhiste eiramine, tööriista mitteotstarbekohane või väärkasutamine, tööriista ülekoormamine, puudulik hooldus, võrkehade sattumine tööriista sisse, tööriista demonteerimine ja modifitseerimine, löögijäljed (mõlgid, mõrad, purunenud kate jne), ebakvaliteetsete või sobimatute tarvikute kasutamine.

Garantii kasutamiseks tuleb esitada: tööriist koos seerianumbri ning loetava ja märgistamata originaalarvega, millel on näidatud toote nimetus ja ostu kuupäev.

Konkreetsed garantiitingimused: pöörduge edasimüüja poole.

VASTAVUSDEKLARATSIOON

MEIE, FACOM S.A.S., 6/8 RUE GUSTAVE EIFFEL - BP 99 - 91 423 MORANGIS CEDEX, PRANTSUSMAA, DEKLEEREIME OMAL VASTUTUSEL ET TOODE

CL3.C10J & CL3.C10S - FACOMI 3/8 & 1/2 - 10.8V LÖÖKMUTRIVÕTME KOMPLEKT

- VASTAB MASINADIREKTIIVI 2006/42/EÜ, EN60745-1, EN60745-2-2

- VASTAB DIREKTIIVI 2004/108/EÜ, 2011/65/EL NÕUETELE



E. MIN

20.04.2013







FACOMI KVALITEEDIJUHT



Определения. Правила техники безопасности

Приведенные ниже определения обозначают степень опасности для каждого предупреждающего слова.

Прочитайте руководство по эксплуатации и обратите внимание на следующие символы.

-  **ОПАСНО.** Указывает на чрезвычайно опасную ситуацию, которая, если ее не избежать, **приведет к смерти или серьезной травме.**
-  **ПРЕДОСТЕРЕЖЕНИЕ.** Указывает на потенциально опасную ситуацию, которая, если ее не избежать, **может привести к смерти или серьезной травме.**
-  **ВНИМАНИЕ.** Указывает на потенциально опасную ситуацию, которая, если ее не избежать, **может привести к травмам легкой или средней тяжести.**
- ЗАМЕЧАНИЕ.** Указывает на приемы работы, **не связанные с причинением вреда здоровью**, которые, если их не устранить, **могут привести к повреждению имущества.**
-  Обозначает риск поражения электрическим током.
-  Обозначает риск возникновения пожара.
-  **ПРЕДОСТЕРЕЖЕНИЕ.** Чтобы снизить риск получения травм, прочитайте руководство по эксплуатации.

Общие предостережения по технике безопасности при работе с электроинструментами

-  **ПРЕДОСТЕРЕЖЕНИЕ!** Прочтите все предостережения и инструкции по технике безопасности. Несоблюдение предостережений и инструкций может привести к поражению электрическим током, возникновению пожара и/или получению серьезной травмы.

СОХРАНЯЙТЕ ВСЕ ПРЕДОСТЕРЕЖЕНИЯ И ИНСТРУКЦИИ ДЛЯ ДАЛЬНЕЙШЕГО ПОЛЬЗОВАНИЯ

Используемый в предостережениях термин «электроинструмент» относится к электрическому инструменту, работающему от сети (со шнуром) или к электрическому инструменту, работающему от аккумуляторных батарей (без шнура).

1. Безопасность рабочего места

- а) **Содержите рабочее место в чистоте и обеспечьте хорошее освещение.** Беспорядок на рабочем месте или плохая освещенность могут привести к несчастному случаю.
- б) **Не следует использовать электроинструмент во взрывоопасной среде, например вблизи горючих жидкостей, газов или пыли.** При работе электроинструмента появляются искры, которые могут привести к воспламенению пыли или паров.
- в) **Не подпускайте близко детей и посторонних лиц во время работы электроинструментом.** Вы можете отвлечься и потерять контроль над инструментом.

2. Электробезопасность

- а) **Штепсельные вилки электроинструмента должны подходить к розетке. Запрещается изменять конструкцию штепсельной вилки. Запрещается использовать вилки-переходники с заземленными (замкнутыми на землю) электроинструментами.** Использование оригинальных вилок и соответствующих розеток уменьшит риск поражения электрическим током.
- б) **Не допускайте контакта тела с заземленными или замкнутыми на землю поверхностями, такими как трубы, радиаторы, плиты и холодильники.** Существует повышенный риск поражения электрическим током, если вы какой-либо частью тела касаетесь земли.
- в) **Не подвергайте электроинструмент воздействию дождя или влаги.** Попадание воды в электроинструмент увеличивает риск поражения электрическим током.
- г) **Аккуратно обращайтесь с кабелем питания. Не переносите электроинструмент, держа за кабель питания, не тяните за кабель, чтобы выключить электроинструмент из сети.** Держите кабель вдали от высокой температуры, смазочного масла, острых предметов или движущихся частей. Поврежденные или перекрученные кабели повышают риск поражения электрическим током.
- д) **При эксплуатации электроинструмента вне помещений, используйте удлинители,**

предназначенные для наружных работ. Использование удлинителя, предназначенного для наружных работ, уменьшает риск поражения электрическим током.

- е) При необходимости эксплуатации электроинструмента в местах с повышенной влажностью, используйте источник питания, оборудованный устройством защитного отключения (УЗО). Использование УЗО снижает риск поражения электрическим током.

3. Личная безопасность

- а) Будьте внимательны, следите за своими действиями и руководствуйтесь здравым смыслом при работе с электроинструментом. Не следует работать электроинструментом, если вы устали, находитесь под воздействием наркотических веществ, алкоголя или лекарственных препаратов. Малейшая невнимательность во время работы электроинструментом может привести к получению серьезной травмы.
- б) Используйте средства индивидуальной защиты. Всегда используйте средства защиты органов зрения. Средства защиты, такие как пылезаститные маски, несכולящая защитная обувь, каски или средства защиты органов слуха, используемые в соответствующих условиях, уменьшают травматизм.
- в) Не допускайте случайного включения. Убедитесь, что выключатель находится в положении «Выкл.», прежде чем подключать инструмент к сети питания и/или аккумулятору, поднимать или переносить его. Перенос электроинструментов с нажатой кнопкой выключателя или подключение электроинструментов к сети питания, выключатель которых находится в положении «Вкл.» может привести к несчастному случаю.
- г) Перед включением электроинструмента снимайте регулировочные и/или гаечные ключи. Гаечные или регулировочные ключи, оставленные закрепленными на вращающейся части электроинструмента могут стать причиной получения травмы.
- д) Не следует допускать перенапряжения. Всегда занимайте устойчивое положение и сохраняйте устойчивое равновесие. Это позволит обеспечить надежный контроль над электроинструментом в неожиданных ситуациях.
- е) Одевайтесь соответствующим образом. Не следует надевать свободную одежду или ювелирные украшения. Следите, чтобы волосы, одежда и перчатки находились на расстоянии от движущихся частей. Свободная одежда, украшения или длинные волосы могут попасть в движущиеся части инструмента.
- ж) Если электроинструмент снабжен устройствами для отсоса и улавливания пыли, убедитесь, что они подсоединены и используются надлежащим образом. Улавливание пыли может уменьшить опасности, связанные с пылью.

4. Использование электроинструмента и уход за ним

- а) Не перегружайте электроинструмент. Используйте электроинструмент по назначению. Электроинструмент работает более надежно и безопасно при нагрузке, на которую он рассчитан.
- б) Запрещается использовать электроинструмент, если его выключатель не работает. Электроинструмент с неисправным выключателем представляет опасность и подлежит ремонту.
- в) Отсоедините вилку от сети питания и/или аккумулятор от электроинструмента перед проведением любых регулировок, заменой дополнительных приспособлений или хранением электроинструментов. Такие профилактические меры безопасности уменьшают риск случайного включения электроинструмента.
- г) Храните неиспользуемые электроинструменты в недоступном для детей месте и не позволяйте лицам, не знакомым с электроинструментом или этими инструкциями, работать с электроинструментом. Электроинструменты представляют опасность в руках неквалифицированных операторов.
- д) Выполняйте техническое обслуживание электроинструментов. Проверяйте правильность соединения или закрепления движущихся частей, исправность деталей и другие условия, которые могут повлиять на работу электроинструмента. В случае выявления повреждений, следует отремонтировать электроинструмент перед началом работ. Многие несчастные случаи являются следствием неудовлетворительного технического обслуживания электроинструмента.
- е) Следите за остротой заточки и чистотой режущего инструмента. Обслуживаемый в надлежащем порядке режущий инструмент с острыми режущими кромками режет заклинивает и им легче управлять;
- ж) Используйте электроинструмент, дополнительные приспособления, вставные резы и т.д. в соответствии с этими инструкциями с учетом условий эксплуатации и выполняемой работы. Использование электроинструмента не по назначению может создать опасную ситуацию.

5. Использование электроинструмента, работающего на аккумуляторах, и уход за ним

- а) Заряжайте аккумулятор только с помощью зарядного устройства, предусмотренного изготовителем. Зарядное устройство, которое подходит для одного типа аккумуляторов, может создать риск возникновения пожара при использовании с аккумулятором другого типа.
- б) Используйте электроинструменты только с предназначенными для них аккумуляторами. Использование любых других аккумуляторов может создать риск получения травмы и возникновения пожара.
- в) Когда аккумулятор не используется, храните его отдельно от любых металлических предметов, таких как скрепки, монеты, ключи, гвозди, шурупы или другие небольшие металлические предметы, которые могут замкнуть контакты аккумулятора. Короткое замыкание контактов аккумулятора может привести к получению ожогов или возникновению пожара.
- г) При неправильном обращении из аккумулятора может вытекать жидкость, избегайте контакта с кожей. В случае случайного контакта с кожей, промойте обильным количеством воды.

При попадании в глаза обратитесь за медицинской помощью. Жидкость, вытекшая из аккумулятора, может вызвать раздражение или ожоги.

6. Обслуживание

- а) **Обслуживание электроинструмента должен проводить квалифицированный специалист по ремонту и только с использованием оригинальных запасных частей.** Это обеспечит безопасность электроинструмента при дальнейшей эксплуатации.

Дополнительные специальные правила техники безопасности

- т за изолированную поверхность рукоятки при выполнении работ, во время которых крепежный элемент может соприкоснуться со скрытой проводкой. Контакт крепежных элементов с проводом под напряжением ставит под напряжение металлические части электроинструмента и может привести к поражению оператора электрическим током.
- Используйте тиски или другие способы для фиксации и удержания заготовки на устойчивой поверхности. Удержание детали рукой или телом ненадежно и может привести к потере контроля.
- Используйте защитные очки или другие средства защиты органов зрения. При перфорировании и сверлении образуется и разлетается стружка. Разлетающиеся частицы могут привести к необратимому повреждению глаз.
- Головки, насадки и инструменты нагреваются во время работы. Не следует прикасаться к ним без перчаток.
- **Вентиляционные отверстия часто закрывают движущиеся части, этого следует избегать.**
Свободная одежда, украшения или длинные волосы могут попасть в движущиеся части инструмента.

Остаточные риски

Несмотря на применение соответствующих положений по технике безопасности и использование защитных устройств, некоторые остаточные риски невозможно полностью исключить. К ним относятся следующие:

- ухудшение слуха;
- риск получения травм от разлетающихся частиц;
- риск получения ожогов от дополнительных принадлежностей, которые нагреваются во время работы;
- риск получения травм, связанный с продолжительным использованием электроинструмента.

⚠ ПРЕДОСТЕРЕЖЕНИЕ. ВСЕГДА надевайте защитные очки. Обычные очки НЕ считаются защитными очками. Используйте маски для защиты лица или пылезащитные маски, если работа по резке является пыльной. **ИСПОЛЬЗУЙТЕ ТОЛЬКО СЕРТИФИЦИРОВАННЫЕ СРЕДСТВА ИНДИВИДУАЛЬНОЙ ЗАЩИТЫ.**

⚠ ПРЕДОСТЕРЕЖЕНИЕ. Пыль, появляющаяся в результате механической шлифовки, полировки, распиливания, сверления и других строительных работ, содержит химические вещества, вызывающие рак, врожденные пороки развития или другие нарушения репродуктивной функции. Ниже приведены примеры некоторых таких веществ:

- свинец, содержащийся в красках на свинцовой основе;
- кристаллическая двуокись кремния из кирпичей, цемента и других строительных материалов;
- мышьяк и хром из пиломатериалов, прошедших химическую обработку с использованием (ССА)

[хромированного арсената меди].

Риск такого воздействия изменяется в зависимости от того, как часто выполняются эти виды работ. Для уменьшения воздействия этих химических веществ: работайте в хорошо проветриваемом месте, используйте одобренные средства индивидуальной защиты, такие как пылезащитные маски, специально предназначенные для фильтрации микроскопических частиц.

- **Избегайте длительного контакта с пылью, появившейся в результате механической шлифовки, распиливания, полировки, сверления и других строительных работ. Надевайте защитную одежду и мойте открытые участки тела водой с мылом. Не допускайте попадания пыли в рот, глаза или ее скопления на коже, так как это может привести к абсорбции вредных химических веществ.**

⚠ ВНИМАНИЕ. Когда инструмент не используется, кладите его на бок на устойчивую поверхность, в том месте, где он не приведет к возникновению опасности спотыкания или падения. Некоторые инструменты с аккумуляторами большого размера могут стоять на аккумуляторе в вертикальном положении, однако при этом их можно легко опрокинуть.

- На ярлыке инструмента могут содержаться символы приведенные ниже. Символы и определения:

V	вольт	W	ватт
Hz	герц		переменный ток
min	минуты		переменный или постоянный ток
	постоянный ток	по	скорость холостого хода
	Конструкция I класса защиты (с заземлением)		вывод заземления
	Конструкция II класса защиты (с двойной изоляцией)		знак безопасности
.../min	в минуту	RPM	оборотов в минуту
IPM	ударов в минуту	BPM	ударов в минуту
A	ампер		

Важные инструкции по технике безопасности для аккумулятора

При заказе запасного аккумулятора, обязательно укажите номер по каталогу и напряжение питания.
При покупке аккумулятор заряжен не полностью.

ПОЛНОСТЬЮ ПРОЧИТЕ ИНСТРУКЦИИ

- **Не следует заряжать или использовать аккумулятор во взрывоопасной среде, например вблизи горячих жидкостей, газов или пыли.** Установка или извлечение аккумулятора из зарядного устройства может привести к воспламенению пыли или газов.
- НЕ следует с силой вставлять аккумулятор в зарядное устройство. ЗАПРЕЩАЕТСЯ переделывать аккумулятор любым способом для установки в несовместимое зарядное устройство, так как аккумулятор может испортиться и привести к получению травмы.
- Заряжайте аккумулятор только с помощью зарядных устройств FACOM.
- НЕ проливайте на них и не погружайте их в воду или другие жидкости.
- **Не следует хранить и использовать инструмент и аккумулятор в местах, где температура может достигать или превышать 40 °C (105 °F) (например, в наружных пристройках или металлических строениях летом).**
- Для повышения производительности убедитесь, что перед использованием аккумулятор полностью заряжен.

ПРИМЕЧАНИЕ: Не хранить аккумулятор на инструменте при заблокированном выключателе. Не ставить переключатель в положение ON.

⚠ ПРЕДОСТЕРЕЖЕНИЕ. Пожарная опасность. Запрещается вскрывать аккумулятор. При наличии трещин или других повреждений батареи, не устанавливайте ее в зарядное устройство. Не роняйте батарею и не подвергайте ее ударам или другим повреждениям. Не следует использовать аккумулятор или зарядное устройство после сильного удара, падения, вытекания или получения каких-либо других повреждений (например, ее проткнули гвоздем, ударили молотком или наступили на нее). Поврежденные батареи необходимо вернуть в сервисный центр для вторичной переработки.

⚠ ПРЕДОСТЕРЕЖЕНИЕ. Пожароопасность. Запрещается хранить или переносить батареи, чтобы металлические предметы соприкасались с открытой поверхностью выводов батареи. Например, запрещается хранить батареи в фартуках, карманах, ящиках для инструментов, чемоданах для электроинструментов, в мебельных ящиках и т.д., вместе с гвоздями, винтами, ключами и т.д. Транспортировка батарей может привести к возникновению пожара при случайном контакте выводов батареи с электропроводными материалами, такими как ключи, монеты, ручные инструменты и т.п.

⚠ ВНИМАНИЕ. Когда инструмент не используется, кладите его на бок на устойчивую поверхность, в том месте, где он не приведет к возникновению опасности спотыкания или падения. Некоторые инструменты с аккумуляторами большого размера могут стоять на аккумуляторе в вертикальном положении, однако при этом их можно легко опрокинуть.

Специальные инструкции по технике безопасности для ионно-литиевых (Li-ion) батарей

- Не сжигайте батареи, даже если они серьезно повреждены или полностью обработаны. При попадании в огонь батареи могут взорваться. При сжигании ионно-литиевых батарей образуются токсичные вещества и газы.

- При попадании содержимого батареи на кожу, немедленно промойте это место водой с мылом. При попадании содержимого батареи в глаза необходимо промывать открытые глаза проточной водой в течение 15 минут или до тех пор, пока не пройдет раздражение. Если необходима медицинская помощь, аккумуляторный электролит состоит из смеси жидких органических углекислых и литиевых солей.
- При вскрытии батареи, ее содержимое может вызвать раздражение дыхательных путей. Обеспечьте доступ свежего воздуха. Если симптомы сохраняются, обратитесь к врачу.

⚠ ПРЕДОСТЕРЕЖЕНИЕ. Опасность ожога. Содержимое батареи может воспламениться при попадании искр или пламени.

Важные инструкции по технике безопасности для всех зарядных устройств

СОХРАНИТЕ НАСТОЯЩИЕ ИНСТРУКЦИИ. Это руководство по эксплуатации содержит важные инструкции по технике безопасности и эксплуатации для зарядных устройств.

- Перед использованием зарядного устройства изучите все инструкции и предупредительную маркировку на зарядном устройстве, аккумуляторе и изделии, с которым используется аккумулятор.

⚠ ПРЕДОСТЕРЕЖЕНИЕ. Опасность поражения электрическим током. Не допускайте попадания жидкости в зарядное устройство. Это может привести к поражению электрическим током.

⚠ ВНИМАНИЕ. Опасность ожога. Чтобы снизить риск получения травм, следует заряжать только аккумуляторные батареи FACOM. Другие типы батарей могут взорваться и привести к получению травм и нанесению ущерба.

⚠ ВНИМАНИЕ. Следите за тем, чтобы дети не играли с устройством.

ЗАМЕЧАНИЕ. В определенных условиях, при подключении зарядного устройства к источнику питания может произойти короткое замыкание контактов внутри зарядного устройства посторонними материалами. Не допускайте попадания внутрь зарядного устройства токопроводящих посторонних материалов, таких как шлифовальная пыль, металлическая стружка, стальная стружка, алюминиевая фольга или любых образований металлических частиц. Всегда отключайте зарядное устройство от источника питания, если в нем нет аккумулятора. Отключайте зарядное устройство перед очисткой.

- **ЗАПРЕЩАЕТСЯ** заряжать аккумулятор с помощью любых других зарядных устройств, кроме тех, которые указаны в данном руководстве по эксплуатации. Зарядное устройство и аккумулятор предназначены для совместного использования.
- Эти зарядные устройства не предназначены для другого использования, кроме зарядки аккумуляторных батарей FACOM. Любое другое их использование может привести к риску возникновения пожара, поражению электрическим током или смертельному поражению электрическим током.
- Не подвергайте зарядное устройство воздействию дождя или снега.
- При отключении зарядного устройства от сети питания всегда тяните за штепсельную вилку, а не за шнур. Это позволит уменьшить риск повреждения штепсельной вилки и шнура.
- Убедитесь в том, что шнур расположен таким образом, чтобы на него не наступили, не споткнулись об него, или в том, что он не может быть поврежден другим способом или не натянута.
- Не используйте удлинитель без необходимости. Использование неподходящего удлинителя может привести к риску возникновения пожара, поражению электрическим током или смертельному поражению электрическим током.
- При работе с электроинструментом вне помещений, используйте удлинители, предназначенные для наружных работ. Использование удлинителя, предназначенного для наружных работ, уменьшает риск поражения электрическим током.
- Не закрывайте вентиляционные отверстия на зарядном устройстве. Вентиляционные отверстия расположены сверху и по бокам корпуса зарядного устройства. Не следует оставлять зарядное устройство поблизости от источников тепла.
- Запрещается использовать зарядное устройство с поврежденным шнуром или штепсельной вилкой, их необходимо немедленно заменить.
- Не следует использовать зарядное устройство, если оно подвергалось сильным ударам или его роняли либо если оно было повреждено иным способом. Обратитесь в авторизованный сервисный центр.
- Запрещается разбирать зарядное устройство; обратитесь в авторизованный сервисный центр, если требуется техническое обслуживание или ремонт. Неправильная сборка может стать причиной поражения электрическим током, смертельного поражения электрическим током или возникновения пожара.
- В случае повреждения шнура питания, чтобы предотвратить опасность, изготовитель, сервисный агент или аналогичный квалифицированный специалист должен немедленно его заменить.
- Отключайте зарядное устройство от сети питания перед чисткой. Это уменьшает риск поражения электрическим током. Извлечение аккумулятора не приведет к уменьшению этого риска.
- **НИКОГДА** не подключайте 2 зарядных устройства вместе.
- Зарядное устройство предназначено для работы при стандартном напряжении 230 В. Не следует использовать его при другом напряжении. Это не относится к автомобильному зарядному устройству.

СОХРАНИТЕ НАСТОЯЩИЕ ИНСТРУКЦИИ

Зарядные устройства

Это зарядное устройство не требует регулировки и является максимально простым в использовании.

Процесс зарядки(рис. 1)

1. Перед установкой аккумулятора подключите зарядное устройство в соответствующую розетку.
2. Вставьте аккумулятор (D) в зарядное устройство, как показано на рис. 1 убедитесь, что аккумулятор вставлен в зарядное устройство до упора. Красный индикатор (зарядка) мигает постоянно, это означает, что процесс зарядки начался.
3. После окончания зарядки красный индикатор будет гореть постоянно. Аккумулятор полностью заряжен, и его можно использовать или оставить в зарядном устройстве.

ПРИМЕЧАНИЕ. Чтобы обеспечить максимальную производительность и срок службы Li-Ion-батарей, необходимо полностью зарядить аккумулятор перед первым использованием.



Индикатор работы



Индикаторы заряда

Некоторые зарядные устройства разработаны с функцией выявления неисправностей аккумуляторов, которые могут возникнуть. Красный индикатор быстро мигает – это означает неисправность. В этом случае вытащите аккумулятор из зарядного устройства и снова вставьте обратно. Если неисправность не устранена, вставьте другую аккумуляторную батарею, чтобы проверить исправность зарядного устройства. Если новая аккумуляторная батарея заряжается нормально, это означает, что оригинальная аккумуляторная батарея неисправна, и ее необходимо вернуть в сервисный центр или другой пункт сбора для вторичной переработки. Если с новой аккумуляторной батареей, как и с оригинальной, сохраняется сигнал неисправности, необходимо проверить зарядное устройство в авторизованном сервисном центре.

Температурная задержка

Некоторые зарядные устройства снабжены функцией температурной задержки: если зарядное устройство определяет, что температура аккумулятора очень высокая, зарядное устройство автоматически переходит в режим температурной задержки, при этом зарядка не начинается, пока батарея не охладится. После охлаждения батареи зарядное устройство автоматически переходит в режим зарядки аккумулятора. Эта функция обеспечивает максимальный срок эксплуатации батареи. В режиме температурной задержки красный индикатор мигает долго, а потом коротко.

Оставление аккумулятора в зарядном устройстве

Аккумулятор можно оставлять в зарядном устройстве, при этом индикатор заряда показывает, что аккумулятор заряжен.

Слабый аккумулятор. Слабые батареи продолжают работать, однако при этом не следует ожидать высокой производительности.

Неисправный аккумулятор. Зарядное устройство не заряжает неисправный аккумулятор. Индикатор зарядного устройства будет указывать на неисправный аккумулятор, не загораясь или отображая неисправность аккумулятора или зарядного устройства.

Примечание. Это также может означать неисправность зарядного устройства.

Проблемы линии электропитания

У некоторых зарядников могут возникать проблемы с индикатором питания. При использовании зарядника с некоторыми переносными источниками питания типа генераторов или преобразователей постоянного тока в переменный зарядник может временно прервать работу, при этом **красный индикатор начнет мигать дважды подряд с последующей короткой паузой**. Это показывает недостаточное напряжение источника питания.

Важные примечания в отношении зарядки

1. Чтобы обеспечить более длительный срок службы и повышенную производительность, следует заряжать аккумулятор при температуре окружающей среды в пределах от 18 до 24 °C (65 °F – 75 °F). НЕ следует заряжать аккумулятор при температуре окружающей среды ниже +4,5 °C (+40 °F) или выше +40,5 °C (+105 °F). Соблюдайте это правило, чтобы избежать серьезных повреждений аккумулятора.
2. Зарядное устройство и аккумулятор могут нагреваться в процессе зарядки. Это нормальное состояние, которое не указывает на наличие проблемы. Для охлаждения аккумулятора после использования не оставляйте зарядное устройство или аккумулятор в местах с повышенной температурой, таких как металлические пристройки или неизотермические автоприцепы.
3. Если аккумуляторная батарея не заряжается:
 - a. проверьте, работает ли розетка, подключив лампу или другой электроприбор;
 - b. проверьте, что розетка соединена с выключателем света, который отключает питание при выключении света;
 - c. перенесите зарядное устройство и аккумулятор туда, где температура окружающего воздуха около 18 – 24 °C (65 °F–75 °F);
 - d. если проблемы при зарядке сохраняются, передайте инструмент, аккумулятор или зарядное устройство в местный сервисный центр.
4. Аккумулятор необходимо перезарядить, когда он перестает обеспечивать питание, необходимое для выполнения определенных работ. НЕ ПРОДОЛЖАЙТЕ использовать батарею в этих условиях. Выполните процедуру зарядки. Вы можете заряжать частично разряженный аккумулятор в любое время по желанию без отрицательного воздействия на аккумулятор.
5. Не допускайте попадания внутрь зарядного устройства токопроводящих посторонних материалов, таких как шлифовальная пыль, металлическая стружка, стальная стружка, алюминиевая фольга или любых образований металлических частиц. Всегда отключайте зарядное устройство от источника питания, если в нем нет аккумулятора. Отключайте зарядное устройство перед очисткой.
6. Не замораживайте или не погружайте зарядное устройство в воду или другие жидкости.

⚠ ПРЕДОСТЕРЕЖЕНИЕ. Опасность поражения электрическим током. Не допускайте попадания жидкости в зарядное устройство. Это может привести к поражению электрическим током.

⚠ ПРЕДОСТЕРЕЖЕНИЕ. Запрещается вскрывать аккумулятор. В случае образования трещин или надколов в пластмассовом корпусе батареи, ее следует отправить в сервисный центр для вторичной переработки.

Дополнительные инструкции по технике безопасности для всех аккумуляторных батарей

Тип аккумулятора

CL3.C10J & CL3.C10S работают при напряжении аккумулятора 10.8 вольт.

Возможно использование аккумуляторов CL3.BA1015

. Для получения дополнительной информации см. Технические характеристики.

Рекомендации по хранению

1. Лучшим местом для хранения является прохладное и сухое место, защищенное от прямых солнечных лучей, высокой или низкой температуры. Чтобы обеспечить оптимальную производительность и срок службы, храните аккумулятор при комнатной температуре, когда он не используется.
2. При длительном хранении рекомендуется хранить полностью заряженный аккумулятор в сухом прохладном месте, а не в зарядном устройстве, чтобы обеспечить оптимальную производительность.

ПРИМЕЧАНИЕ. Не следует хранить аккумуляторы полностью разряженными. Перед использованием аккумулятор необходимо перезарядить.

СОХРАНИТЕ НАСТОЯЩИЕ ИНСТРУКЦИИ ДЛЯ ДАЛЬНЕЙШЕГО ПОЛЬЗОВАНИЯ

Заводские таблички на заряднике и аккумуляторе



Перед использованием ознакомьтесь с инструкцией по эксплуатации.



Идет зарядка аккумуляторов.



Аккумулятор заряжен.



Задержка зарядки горячего аккумулятора.



Проблема блока аккумуляторов или зарядника.



Проблема электропитания.



Запрещается прикасаться токопроводящими предметами.



Запрещается заряжать поврежденный блок аккумуляторов.



Используйте только блоки аккумуляторов фирмы Facom. Блоки других фирм могут взорваться и нанести серьезную травму или причинить ущерб.



Не подвергать воздействию воды.



Немедленно заменять поврежденные провода.



Заряжать только при температуре 4°C - 40°C.



Избавляться от аккумулятора только согласно действующим правилам охраны окружающей среды.



Запрещается сжигать аккумулятор.



Для зарядки блоком литий-ионных аккумуляторов



Время зарядки указано в технических данных.



Только для использования внутри помещений.

Описание (рис. 2)

⚠ ПРЕДОСТЕРЕЖЕНИЕ. Запрещается вносить изменения в конструкцию электроинструмента или любой его части. Это может привести к нанесению ущерба или получению травмы.

- A. Курковый выключатель
- B. Кнопка направления вращения
- C. Кнопка извлечения батареи
- D. Аккумулятор
- E. Подсветка
- F. Шпindelь
- G. Главная ручка

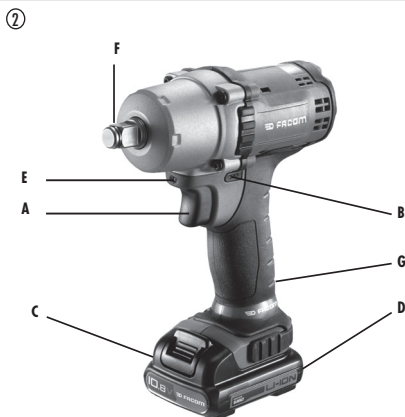

Назначение

Эти ударные гайковерты предназначены для профессионального использования. Ударная функция делает этот инструмент особенно удобным для металлических крепежных элементов. НЕ СЛЕДУЕТ использовать этот инструмент в условиях повышенной влажности или вблизи горючих жидкостей или газов. Усиленные ударные гайковерты являются профессиональным электроинструментом. НЕ разрешайте детям прикасаться к инструменту. Следует контролировать использование инструмента неквалифицированными операторами. Это изделие не предназначено для эксплуатации лицами (в том числе детьми) с ограниченными физическими, сенсорными и умственными способностями или с отсутствием опыта и/или желающими приобрести опыт или навыки, если лицо, ответственное за их безопасность, не ведет контроль над ними. Никогда не оставляйте детей с инструментом без присмотра.

Электробезопасность

Электродвигатель предназначен для работы только при определенном напряжении. Всегда проверяйте, что напряжение аккумулятора соответствует напряжению, указанному на табличке с техническими данными. Убедитесь, что напряжение зарядного устройства соответствует напряжению электрической сети. Зарядное устройство FACOM имеет двойную изоляцию в соответствии со стандартом EN 60335, поэтому заземление не требуется.

В случае повреждения шнура питания его необходимо заменить специально подготовленным шнуром, который можно приобрести в сервисных центрах FACOM.

Замена штепсельной вилки (только Великобритания и Ирландия)

Если необходимо установить новую штепсельную вилку:

- осторожно снимите штепсельную вилку;
- Подсоедините коричневый провод к выводу фазы в штепсельной вилке.
- Подсоедините синий провод к нейтральному выводу.

⚠ ПРЕДОСТЕРЕЖЕНИЕ. Подсоединение к выводу заземления не требуется.

Соблюдайте инструкцию по установке, которая поставляется в комплекте со штепсельной вилкой высокого качества. Рекомендуемый предохранитель: 3 А.

Использование удлинителя

Не используйте удлинитель без необходимости. Используйте удлинитель установленного образца, соответствующий входной мощности зарядного устройства. Минимальный размер проводника – 1 мм², максимальная длина – 30 м.

При использовании кабельного барабана всегда полностью разматывайте кабель.

Эксплуатация

⚠ ПРЕДУПРЕЖДЕНИЕ: Следует всегда соблюдать требования техники безопасности и действующие нормативные акты.

⚠ ПРЕДОСТЕРЕЖЕНИЕ. Перед выполнением любых регулировок, снятием/установкой дополнительных приспособлений установите кнопку направления вращения в положение блокировки или выключите электроинструмент и отключите аккумулятор, чтобы снизить риск получения серьезной травмы. Случайное включение может привести к травме.

⚠ ПРЕДОСТЕРЕЖЕНИЕ. Используйте аккумуляторы и зарядные устройства только марки FACOM.

Установка и снятие аккумулятора (рис. 3)

ПРИМЕЧАНИЕ. Убедитесь в том, что аккумулятор полностью заряжен.

Для установки аккумулятора (D) на руку инструмента поместить аккумулятор на направляющие внутри ручки и вдвинуть его в ручку до надежной фиксации на инструменте, убедившись, что он не выступает.

Чтобы извлечь аккумулятор из инструмента, нажмите кнопку извлечения батареи (C) и вытащите аккумулятор из рукоятки инструмента. Вставьте аккумулятор в зарядное устройство, как указано в разделе «Зарядное устройство» руководства по эксплуатации.



Регулятор скорости (рис. 2)

Чтобы включить инструмент, нажмите на курковый выключатель (A). Чтобы выключить инструмент, отпустите курковый выключатель. Инструмент оборудован стопорным механизмом (тормозом). Шпиндель (рабочая головка) остановится, после того как курковый выключатель будет полностью опущен. Регулятор скорости предоставляет возможность выбора оптимальной скорости для определенного применения. Чем сильнее вы нажимаете на кнопку, тем быстрее работает инструмент. Чтобы обеспечить максимальный срок службы инструмента, используйте функцию регулируемой скорости только для начальных отверстий или крепежных элементов.

ПРИМЕЧАНИЕ. Не рекомендуется постоянно использовать диапазон регулируемой скорости. Это может привести к повреждению регулятора, чего следует избегать.

Кнопка направления вращения (рис. 2)

Кнопка направления вращения (B) определяет направление вращения инструмента, а также выполняет функцию блокирующей кнопки. Чтобы выбрать прямое направление вращения, отпустите курковый выключатель и нажмите на правую сторону кнопки направления вращения на инструменте. Чтобы выбрать обратное направление вращения, нажмите на левую сторону кнопки направления вращения на инструменте. Центральное положение кнопки направления блокирует инструмент в режиме «Выкл.». При изменении положения кнопки направления вращения следует проверять, не нажат ли курковый выключатель.

ПРИМЕЧАНИЕ. При работе инструмента в первый раз после смены направления вращения может быть слышен щелчок в момент включения. Это нормальное явление и не указывает на неисправность.

Правильное положение руки (Рис.2.4)

⚠ ПРЕДУПРЕЖДЕНИЕ: Для снижения опасности получения серьезной травмы следует **ВСЕГДА** держать инструмент правильно, как показано на рисунке.

⚠ ПРЕДУПРЕЖДЕНИЕ: Для снижения опасности получения серьезной травмы следует **ВСЕГДА** держать инструмент крепко и быть готовым к его неожиданному поведению.

Правильное положение руки означает удерживание инструмента одной рукой за главную ручку (G).



Подсветка (рис. 2.5)

Лампа подсветки (E) расположена над выключателем(A). Подсветка включается при нажатии выключателя и автоматически отключается через после его отпускания. При нажатом выключателе лампа подсветки будет включена.

ЗАМЕЧАНИЕ: Лампа подсветки предназначена для освещения рабочей поверхности, а не для использования в качестве вспышки.



Шпиндель с фиксирующей скобой (рис. 2.6)

⚠ ПРЕДОСТЕРЕЖЕНИЕ. Используйте только ударные насадки. Другие насадки могут лопнуть и создать опасную ситуацию. Следует проверять насадки на отсутствие трещин перед использованием.

Следует установить кнопку направления вращения (B) в положение блокировки (центральное положение) или снять аккумулятор перед заменой дополнительных приспособлений.

Чтобы установить насадку на шпиндель с фиксирующей скобой, прочно наденьте насадку на шпиндель (F). Фиксирующая скоба (K) сжимается, что позволяет надеть насадку. После установки насадки, фиксирующая скоба выполняет свою функцию и помогает обеспечить фиксацию насадки.

Чтобы снять насадку, возьмите насадку и вытащите ее.

ОСТОРОЖНО: Перед использованием следует осмотреть наконечник и витковую пружину.

Недостающие или поврежденные детали подлежат замене перед использованием инструмента.

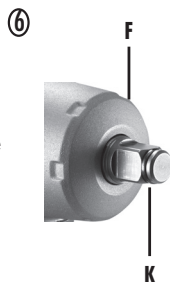

ТЕХНИЧЕСКИЕ ХАРАКТЕРИСТИКИ

Модель	Ключ	Ударов в минуту	Максимальный момент	Уровень шума						Уровень вибрации м/с ²	
				Давление дБ(А)		Мощность дБ(А)		Давление дБ(С)			
	"		N.m		k*		k*		k*		k**
CL3.C10J	3/8	1900	200	88	3	99	3	111	3	11.1	3
CL3.C10S	1/2	1900	270	88	3	99	3	111	3	11.1	3

Модель	Скорость холостого хода	Вес	Размеры
	об./мин.	kg	mm
CL3.C10J	1700	1.2	171 X 64 X 181
CL3.C10S	1700	1.2	171 X 64 X 181

* k = погрешность измерения в дБ

** k = погрешность измерения в м/с²

⚠ ВНИМАНИЕ. Убедитесь, что крепежный элемент и/или система выдержат уровень затяжки, который создает инструмент. Избыточный крутящий момент может стать причиной разрушения или возможного получения травмы.

1. Установите насадку на головку крепежного элемента. Держите инструмент направленным прямо на крепежный элемент.

2. Нажмите выключатель, чтобы начать работу. Всегда проверяйте момент затяжки с помощью динамометрического ключа, так как на него влияет много факторов, в том числе:

- **напряжение:** низкое напряжение по причине почти разрядившейся батареи снижает момент затяжки;
- **размер насадки:** использование насадки неправильного размера приводит к снижению момента затяжки;
- **размер болта:** для болтов с большим диаметром как правило необходим более высокий момент затяжки. Момент затяжки также изменяется в зависимости от длины, градуса и коэффициента момента;
- **болт:** убедитесь, что на резьбе отсутствует ржавчина и другие инородные частицы, чтобы обеспечить необходимый момент затяжки;
- **материал:** тип материала и покрытие поверхности материала влияют на момент затяжки;
- **время затяжки:** более длительное время затяжки приводит к увеличению момента затяжки. Более длительное время затяжки, по сравнению с рекомендуемым временем, может стать причиной перенапряжения, разрушения или повреждения крепежных элементов.

Техническое обслуживание

Электроинструмент FACOM имеет длительный срок эксплуатации при минимальном техническом обслуживании. Длительная безотказная работа зависит от правильного ухода за инструментом и его регулярной очистки.

⚠ ПРЕДОСТЕРЕЖЕНИЕ. Чтобы снизить риск получения серьезной травмы, установите кнопку направления вращения в положение блокировки или выключите электроинструмент и отключите аккумулятор перед выполнением любых регулировок, снятием/установкой дополнительных приспособлений.

Смазка

Электроинструмент не требует дополнительной смазки.

Чистка

⚠ ПРЕДОСТЕРЕЖЕНИЕ. Никогда не пользуйтесь растворителями или другими сильнодействующими химическими веществами для чистки неметаллических частей инструмента. Эти химические вещества могут ослаблять пластмассовые материалы, используемые для производства таких частей. Пользуйтесь только тканью, смоченной водой и слабым мыльным раствором. Не допускайте попадания жидкости внутрь инструмента, не погружайте никакие части инструмента в жидкость.

Инструкции по очистке зарядного устройства

⚠ ПРЕДОСТЕРЕЖЕНИЕ. Опасность поражения электрическим током. Отключите зарядное устройство от сети питания перед чисткой. Грязь и жир можно удалить с наружной поверхности зарядного устройства с помощью ткани или мягкой неметаллической щетки. Запрещается использовать воду либо другие очищающие растворы.

Дополнительные приспособления

⚠ ПРЕДОСТЕРЕЖЕНИЕ. В связи с тем, что дополнительные приспособления других производителей, кроме FACOM, не проходили проверку на совместимость с данным изделием, их использование может представлять опасность. Чтобы снизить риск получения травм, следует использовать вместе с изделием дополнительные приспособления, рекомендованные FACOM. Информацию о правильном выборе дополнительных приспособлений вы можете получить у своего поставщика.

⚠ ПРЕДУПРЕЖДЕНИЕ: Разрешается использовать только ударные насадки. Не ударные насадки могут сломаться и представлять опасность. Перед использованием следует осмотреть насадки и убедиться в отсутствии трещин.

Ремонт

Зарядное устройство и батарея не нуждаются в техническом обслуживании. Внутри зарядного устройства и аккумулятора отсутствуют элементы, которые нуждаются в техническом обслуживании.

Для обеспечения БЕЗОПАСНОСТИ и НАДЕЖНОСТИ изделия, ремонт, техническое обслуживание и регулировки (включая проверку и замену щеток) должен выполнять авторизованный сервисный центр FACOM или другой квалифицированный ремонтный персонал. Всегда используйте оригинальные запасные части.

Защита окружающей среды

УТИЛИЗАЦИЯ ИЗДЕЛИЯ

Уважаемый Заказчик,

Если у Вас когда-либо возникнет намерение избавиться от данного изделия, просим иметь в виду, что многие его компоненты состоят из ценных материалов, которые можно использовать вторично. Просим Вас не выбрасывать данное изделие в мусорный бак и обращаться в местные органы власти по поводу наличия перерабатывающих предприятий в вашем районе.



Система раздельного сбора отработанных изделий и упаковочных материалов позволяет перерабатывать их и использовать повторно. Повторное использование вторичных материалов снижает уровень загрязнения окружающей среды и потребность в сырье.

Аккумулятор



Аккумулятор с длительным сроком эксплуатации необходимо перезаряжать, когда он перестает обеспечивать питание, необходимое для выполнения определенных работ. По окончании срока эксплуатации его следует утилизировать, соблюдая при этом необходимые меры по защите окружающей среды:

- полностью разрядите батарею и отсоедините ее от инструмента;
- литий-ионные аккумуляторные батареи подлежат повторной переработке. Для утилизации передайте их по месту приобретения или в местный пункт переработки отходов. Собранные аккумуляторы будут направлены на вторичную переработку или надлежащим образом утилизированы.

Гарантийное обслуживание

- Обращайтесь к своему дистрибьютору FACOM по любым вопросам или действиям.

Гарантия

Гарантийный срок электроинструментов FACOM составляет 24 месяца с даты приобретения в случае неисправностей или производственных дефектов.

Обязательная гарантия распространяется на дополнительные приспособления и изнашиваемые части, зарядное устройство и батареи.

Гарантия не распространяется на следующие случаи: нормальный износ, несоблюдение инструкции по эксплуатации и правил безопасности, нестандартное или злоумышленное использование инструмента, перегрузка инструмента, отсутствие ухода и технического обслуживания, попадание посторонних предметов, разобранные или измененные инструменты, инструменты со следами ударов (вмятины, трещины, разбитые крышки ...), использование некачественных или несовместимых с инструментом дополнительных приспособлений.

Чтобы использовать гарантию предоставьте: инструмент с серийным номером, а также четкий и без отметок оригинал счета-фактуры с указанием изделий и даты покупки.

Подробные условия использования гарантии: узнайте у своего дистрибьютора.

ДЕКЛАРАЦИЯ СООТВЕТСТВИЯ

МЫ, КОМПАНИЯ FACOM S.A.S., 6/8 RUE GUSTAVE EIFFEL - BP 99 - 91 423 MORANGIS CEDEX, ФРАНЦИЯ, С ПОЛНОЙ ОТВЕТСТВЕННОСТЬЮ ЗАЯВЛЯЕМ, ЧТО ИЗДЕЛИЕ **CL3.C10J & CL3.C10S - ГАЙКОВЕРТ УДАРНЫЙ 10.8 В - 3/8" & 1/2"** **МАРКИ FACOM**

- СООТВЕТСТВУЕТ ПОЛОЖЕНИЯМ ДИРЕКТИВЫ «О МАШИННОМ ОБОРУДОВАНИИ» 2006/42/СЕ, Е1

- И СОВМЕСТИМО С ДИРЕКТИВОЙ 2004/108/ЕС, 2011/65/EU



E. MIN

20.04.2013

РУКОВОДИТЕЛЬ СЛУЖБЫ КОНТРОЛЯ
КАЧЕСТВА КОМПАНИИ FACOM

	
<p>CL3.BA1015</p>	
<p>CL3.CH1018</p>	

Belgique Luxembourg	Stanley Black&Decker Belgium BVBA (FACOM) De Kleeftaan 5B/C, 1831 Diegem, Belgium T +32 243 29 99 Facom.Belgium@sbdinc.com	Netherlands	Stanley Black & Decker Netherlands B.V. (FACOM) POSTBUS 83 6120 AB BORN NEDERLAND Tél: 0800 236 236 2 Fax: 0800 237 60 20 Facom.Netherlands@sbdinc.com
Danmark Finland Island Norge Sverige	FACOM Nordic Flöjelbergsgatan 1c SE-431 35 Mölndal, Sweden Box 94, SE-431 22 Mölndal, Sweden Tel. +45 7020 1510 Tel. +46 (0)31 68 60 60 Tel. +47 22 90 99 10 Tel. +358 (0)10 400 4333 Facom-Nordic@sbdinc.com	ASIA	The Stanleyworks(Shanghai) Co., Ltd 8/F,Lujiazui Fund Tower No.101, Zhulin Road PuDong District Shanghai, 20122,China Tel: 8621-6162 1858 Fax: 8621-5080 5101
Deutschland	STANLEY BLACK & DECKER Deutschland GmbH Str. 40 65510 Idstein Tel.: +49 (0) 6126 21 2922 Fax +49 (0) 6126 21 21114 verkaufde.facom@sbdinc.com www.facom.com	Suisse	Stanley Works Europe GmbH Ringstrasse 14 CH - 8600 DÜBENDORF Tel: 00 41 44 802 80 93 Fax: 00 41 44 820 81 00
España	FACOM HERRAMIENTAS, S.R.L.U. C/Luis 1º, nº 60 - Nave 95 - 2ª Pta Polígono Industrial de Vallecas - 28031 MADRID Tel: +34 91 778 21 13 Fax: +34 91 778 27 53 facom@facomherramientas.com	Österreich	STANLEY BLACK & DECKER Austria GmbH Oberlaaerstrasse 248 A-1230 Wien Tel.: +43 (0) 1 66116-0 Fax.: +43 (0) 1 66116-613 verkaufat.sbd@sbdinc.com www.facom.at
Portugal	FACOM S.A.S 6/8 rue Gustave Eiffel - BP 99 91423 MORANGIS CEDEX - France Tel: 01 64 54 45 45 Fax:01 69 09 60 93	United Kingdom Eire	Stanley Black & Decker UK Limited 3 Europa Court Sheffield Business Park Sheffield, S9 1XE Tél. +44 1142 917266 Fax +44 1142 917131 www.facom.com
Italia	SWK UTENSILERIE S.R.L. Sede Operativa : Via Volta 3 21020 MONVALLE (VA) - ITALIA Tel: 0332 790326 Fax: 0332 790307	Česká Rep. Slovakia	Stanley Black & Decker Czech Republic s.r.o. Türkova 5b 149 00 Praha 4 - Chodov Tel.: +420 261 009 780 Fax. +420 261 009 784
Latin America	FACOM S.L.A. 9786 Premier Parkway Miramar, Florida 33025 USA Tel: +1 954 624 1110 Fax: +1 954 624 1152	Polska	Stanley Black & Decker Polska Sp. z o.o ul. Postępu 21D, 02-676 Warszawa Tel: +48 22 46 42 700 Fax: +48 22 46 42 701
France et internationale			
FACOM S.A.S 6/8 rue Gustave Eiffel - BP 99 91423 MORANGIS CEDEX - France Tel: 01 64 54 45 45 Fax: 01 69 09 60 93 www.facom.com			

