

DEWALT®

XR LI-ION

382018 - 07 BAL

DCC018



Slovenščina	(Prevod originalnih navodil)	5
Hrvatski	(Prijevod izvornih uputa)	15
Srpski	(Prevod originalnog uputstva)	27
Македонски	(Превод на оригиналните упатства)	37



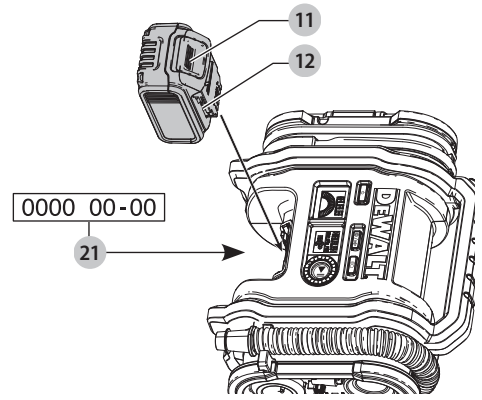
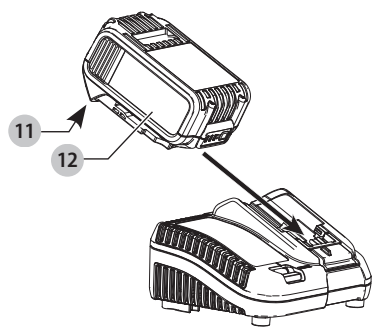
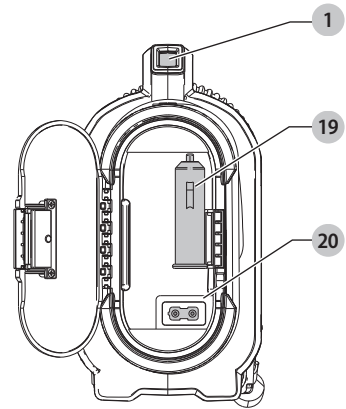
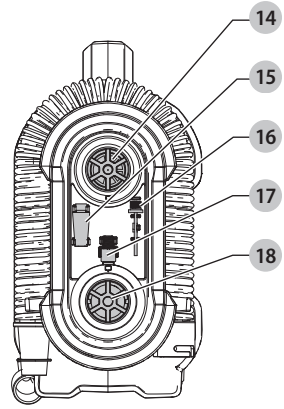
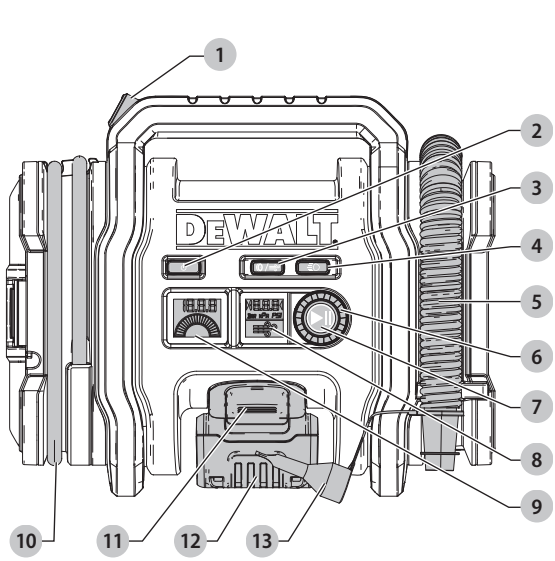



Slika / Crtež / Slika / Скица B

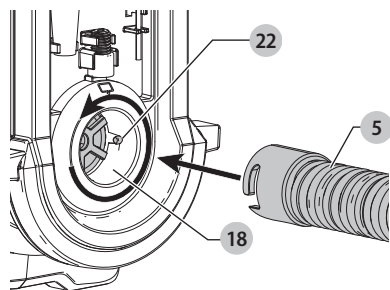

Slika / Crtež / Slika / Скица C

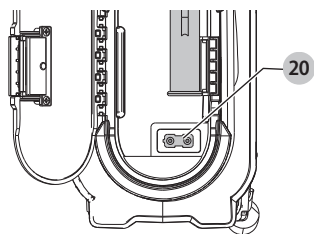

KOMPRESOR

DCC018

Čestitamo!

Zahvaljujemo se vam za nakup orodja DEWALT. Na osnovi večletnih izkušenj, inovacij in temeljitega razvoja izdelkov je DEWALT eden najbolj zanesljivih partnerjev na področju električnega orodja.

Tehnični podatki

DCC018		
Vhod (paket baterij)	V _{DC}	18
Adapter za izm. tok/priključek 12 V enosmerni tok	V _{DC}	12-13,8
Tip		1
Tip baterije		Litij-ionska
Največja vhodna moč (zunanje napajanje z elektriko)	W	150
Tlak (maks.)	bar (kPa)	11 (1100)
Razpon temperature delovanja		-18 / +40 °C
Teža (brez paketa baterij)	kg	2,5



OPOZORILO: Za zmanjšanje nevarnosti poškodb preberite navodila za uporabo.

Definicije: Napotki za varno uporabo orodja

Spodnje definicije opisujejo stopnjo resnosti vsakega opozorilnega znaka. Preberite navodila in bodite pozorni na te simbole.



NEVARNOST: Pomeni neposredno nevarno situacijo, ki bo povzročila smrt ali hudo poškodbo, če je ne preprečite.



OPOZORILO: Označuje morebitno nevarno situacijo, ki lahko povzroči smrt ali hude telesne poškodbe, če je ne preprečite.



PREVIDNOST: Pomeni potencialno nevarno situacijo, ki bi lahko, povzroči manjšo ali srednje hudo poškodbo, če je ne preprečite.

OPOMBA: Pomeni situacijo, ki ni povezana s telesno poškodbo, ampak bi lahko povzročila poškodbo lastnine, če je ne preprečite.



Pomeni nevarnost električnega udara.



Pomeni nevarnost požara.

Splošni napotki za varno uporabo



OPOZORILO: Preberite vsa varnostna opozorila in navodila. Če ne upoštevate spodaj navedenih opozoril in napotkov, lahko to privede do električnega udara, požara in/ali telesnih poškodb.

SHRANITE VSA OPOZORILA IN NAVODILA TUDI ZA UPORABO V PRIHODNJE

Varnost na delovnem območju

- **Delovni prostor mora biti vedno čist in dobro osvetljen.** V natrpanih ali temnih prostorih so nezgode pogostejše.

- **Kompresorja ne uporabljajte v eksplozivnem okolju, v katerem so vnetljive tekočine, plini ali prah.** Kompresor povzročajo iskenje, ki lahko zaneti prah ali hlape.
- **Otrokom in drugim ne dovolite v bližini delujočega kompresorja.** Če vas zmotijo, lahko izgubite nadzor nad orodjem.
- **Med delovanjem mora biti kompresor postavljen na stabilno površino.** Ker lahko treslaji delujočega kompresorja povzročijo njegovo premikanje, ga med uporabo ne postavljajte na visoke police ali druge površine. Delovati sme le na tleh ali v višini mize.

Električna varnost

- **Vtiči kompresorja morajo ustrezati vtičnicam. Nikoli na noben način ne predelujte vtiča. Z ozemljenimi kompresorji nikoli ne uporabljajte adapterskih vtičev.** Nespremenjeni vtiči in ujemajoče se vtičnice zmanjšujejo tveganje električnega udara.
- **Izogibajte se telesnim stikom z ozemljenimi površinami, kot so vodovodna napeljava, radiatorji, štedilniki in hladilniki.** Če je vaše telo ozemljeno, je nevarnost električnega udara večja.
- **Kompresorja/zunanega napajanja ne izpostavljajte dežju ali mokroti.** Vdor vode v kompresor/zunanje napajanje poveča nevarnost električnega udara.
- **Pazite, da ne poškodujete električnega kabla. Kabla nikoli ne uporabljajte za prenašanje, vleko ali izklapljanje vtiča kompresorja/zunanega napajanja iz stenske vtičnice. Kabel zavarujte pred vročino, oljem, ostrimi robovi in premikajočimi se deli orodja.** Poškodovani kabli ali zavozlani kabli povečujejo tveganje za električni udar.
- **Če je uporaba kompresorja/zunanega napajanja v vlažnih razmerah nujna, uporabite napajanje, opremljeno z napravo na diferenčni tok (RCD).** Uporaba stikala na diferenčni tok RCD zmanjšuje tveganje za električni udar.
- **Da bi se izognili nevarnostim pustite, da poškodovane električne kable zamenja izključno proizvajalec ali kvalificirani električar.** Obstaja tveganje električnega udara!

Osebna varnost

- **Bodite pozorni, pazite kaj delate in uporabite zdravo pamet, ko uporabljate kompresor. Kompresorja ne uporabljajte, če ste utrujeni ali pod vplivom drog, alkohola ali zdravil.** Že trenutek nepozornosti med delom s kompresorjem lahko privede do hudih telesnih poškodb.
- **Med delom s kompresorjem nosite zaščito za sluh.**
- **Med uporabo kompresorja nosite zaščitna očala, da bi zavarovali oči proti tujkom, ki jih dvigne curek zraka.**
- **Nosite primerno delovno obleko. Ne nosite ohlapnih oblačil ali nakita. Z lasmi, obleko in rokavicami se ne približujte premikajočim se delom orodja.** Ohlapna

Baterije				Polnilniki/Čas polnjenja (minute)					
Kat. št.	V _{oc}	Ah	Teža (kg)	DCB107	DCB113	DCB115	DCB118	DCB132	DCB119
DCB546	18/54	6,0/2,0	1,05	270	140	90	60	90	X
DCB547	18/54	9,0/3,0	1,25	420	220	140	85	140	X
DCB181	18	1,5	0,35	70	35	22	22	22	45
DCB182	18	4,0	0,61	185	100	60	60	60	120
DCB183/B	18	2,0	0,40	90	50	30	30	30	60
DCB184/B	18	5,0	0,62	240	120	75	75	75	150
DCB185	18	1,3	0,35	60	30	22	22	22	X
DCB187	18	3,0	0,48	140	70	45	45	45	90

oblačila, nakit ali dolgi lasje se lahko zapletejo v premikajoče se dele orodja.

- **Ne odpirajte ohišja naprave. Znotraj naprave ni delov, ki bi jih lahko servisiral ali popravil uporabnik.**

Uporaba kompresorja in nega

- **Ne uporabljajte kompresorja, če stikalo ne omogoča vklopa in izklopa.** Kompresor, ki ga ni mogoče nadzirati s stikalom, je nevaren in ga je treba popraviti.
- **Takoj, ki ste napihali pnevmatike preverite tlak s primernim merilnikom tlaka, npr. na bencinskem servisu.**
- **Med premikanjem kompresorja vedno uporabljajte ročaj.**
- **Kompresor, ki ga ne uporabljate, hranite izven dosega otrok, osebam, ki niso usposobljene za njegovo uporabo ali niso seznanjene s temi navodili, pa ne dovolite dela z njim.** Kompresorji so lahko zelo nevarni v rokah ljudi, ki za delo z njimi niso usposobljeni.
- **Vzdržujte kompresor. Preverite, ali so gibljivi deli pod tlakom poravnani ali povezani, ali niso zlomljeni in tako poškodovani, da orodje ne deluje več pravilno. Poškodovani kompresor popravite pred ponovno uporabo.** Številne nesreče se zgodijo zaradi slabo vzdrževanega orodja.
- **Za svojo lastno varnost morate uporabljate le opremo in dodatne enote, ki so navedene v navodilih za uporabo, ali jih je priporočil oz. določil proizvajalec. Uporaba opreme, ki ni priporočena v navodilih za uporabo ali katalogu lahko predstavlja nevarnost za vašo osebno varnost.**

Uporaba in nega baterij

- **Baterije polnite samo s polnilnikom, ki ga je odobril proizvajalec.** Polnilnik, ki je primeren za polnjenje enega tipa baterije lahko povzroči nevarnost požara, če ga uporabljate z drugim tipom baterije.
- **Uporabljajte kompresorje samo s posebej zanje izdelanimi paketi baterij.** Uporaba drugih baterij lahko povzroči nevarnost telesnih poškodb in požara.
- **Če baterije ne uporabljate, jo hranite stran od kovinskih predmetov, na primer papirnih sponk, kovancev, vijakov, žbljev ali drugih majhnih kovinskih predmetov, ki lahko omogočijo kratek stik med baterijskimi terminali.** Kratek stik med priključkoma baterije lahko povzroči opekline in požar.

- **Pri nepravilnem ravnanju z baterijo lahko iz notranjosti baterije brizgne tekočina; pazite, da ne pridete v stik s tekočino. Če po naključju pride do stika tekočine s telesom, izperite prizadeto mesto z vodo. Če tekočina pride v stik z očmi, poiščite pomoč zdravnika.** Stik z baterijsko tekočino lahko povzroči draženje kože ali opekline.

Servis

- **Kompresor sme servisirati samo ustrezno usposobljen serviser, ki uporablja izključno identične oz. originalne nadomestne dele.** To bo zagotovilo varno uporabo kompresorja.

DODATNA VARNOSTNA OPOZORILA ZA KOMPRESOR



OPOZORILO: TVEGANJE ZA DIHALA.

- Stisnjeni zrak iz kompresorja ni varen za dihanje. Nikoli ne vdihavajte zraka iz kompresorja ali iz dihalne naprave, priključljene na kompresor.



OPOZORILO: NEVARNOST RAZPOČENJA.

- **Preveč zračnega tlaka povzroči nevarnost za razpočenje.** Za vsak predmet, ki ga napihujete, preverite največji dovoljeni tlak.
- **Kompresor ne sme delovati brez nadzora.** To lahko povzroči eksplozijo pnevmatike ali drugih predmetov.
- **Pred vsako uporabo in med napihovanjem pnevmatik uporabljajte merilnik tlaka za preverjanje tlaka v pnevmatikah; za pravilni tlak pogledajte na stranski del pnevmatike.**



OPOZORILO: TVEGANJE ZA DELOVANJE, KI NI VARNO.

- **Ne spreminjajte in popravljajte ga.** Nikoli ne vrtajte vanj, ne varite ga ali na kakršen koli način spreminjajte kompresor ali njegove priključke.
- **Uporabljajte le priloženo opremo, ali dele, potrebne za delovanje z zrakom, ki so namenjeni za uporabo pri ne manj kot 11 barov.** Uporaba kakršne koli opreme, ki ni priporočen za to orodje, je lahko nevarna.
- **Naprave nikoli ne uporabljajte "za šalo".** Zrak pod visokim tlakom je nevaren. Ne usmerjajte toka zraka vase ali v druge.
- **Nikoli ne usmerjajte curka zraka proti ljudem, živalim ali svojemu telesu**

- *Nikoli ne usmerjajte curka zraka na kakršen koli način proti sebi.*



OPOZORILO: NEVARNOST POŽARA. Kompresor se lahko med uporabo segreje. Pred shranjevanjem počakajte 30 minut, da se kompresor ohladi.



OPOZORILO: Kouporablajte baterije FLEXVOLT™, zagotovite, da bo kompresor deloval na vodoravni površini in bo zaslon usmerjen navzgor.

TEKOČINA ZASLONA TEKOČIMI KRISTALI (ZASILNE MERITVE)

Če tekoči kristali pridejo v stik z vašo kožo:

- *v celoti sperite območje z veliko vode; odstranite onesnažena oblačila;*

če tekoči kristali pridejo v oči:

- *splaknite prizadeto oko s čisto vodo in poiščite zdravniško pomoč;*

če zaužijete tekoče kristale:

- *temeljito splaknite usta z vodo; spijte veliko vode in sprožite bruhanje. Nato poiščite zdravniško pomoč.*

Ostala tveganja

Kljub upoštevanju ustreznih varnostnih ukrepov in uporabi varnostnih naprav se določenim nevarnostim ni mogoče izogniti. Mednje spadajo:

- *Poškodba sluha.*
- *Nevarnost telesnih poškodb zaradi odletavajočih odkruškov.*
- *Nevarnost opeklin zaradi segrevanja pribora med delom.*

Električna varnost

Električni motor je zasnovan samo za eno napetost. Vedno preverite, ali napetost baterije ustreza tisti, ki je navedena na podatkovni plošči. Prav tako preverite, ali napetost vašega polnilnika ustreza napetosti v električnem omrežju.



DEWALT polnilnik je dvojno izoliran v skladu z EN60335, zato ozemljitev ni potrebna.

Če je električni kabel poškodovan, ga je treba zamenjati pri serviserju DEWALT.

Zamenjava vtiča električnega kabla (samo za Veliko Britanijo in Irsko)

Če je treba namestiti novi električni vtič:

- *stari in neuporaben vtič odvrzite med odpadke;*
- *priključite rjavo žico na fazni priključek novega vtiča;*
- *priključite modro žico na nevtralni priključek.*



OPOZORILO: Na ozemljitveni priključek ne priklaplajte nobene žice.

Upoštevajte napotke za vgradnjo vtičev, ki so priloženi kakovostnim vtičem. Priporočena varovalka: 3 A.

Uporaba kabskega podaljška

Kabskega podaljška ne uporabljajte, razen če je to nujno potrebno. Uporabite kabski podaljšek, ki ustreza vhodni napetosti polnilnika (glejte poglavje **Tehnični podatki**).

Najmanjši presek kabla mora biti 1 mm²; maksimalna dolžina kabla je 30 m.

Če uporabljate kolut, vedno do konca odvijte kabel.

SHRANITE TA NAVODILA

Polnilniki

Polnilniki DEWALT ne zahtevajo nobenih nastavitev in omogočajo kar najlažje upravljanje in uporabo.

Pomembni napotki za varnost pri uporabi vseh baterijskih polnilnikov

SHRANITE TA NAVODILA: Ta navodila vključujejo pomembne napotke za varnost in uporabo združljivih baterijskih polnilnikov (glejte poglavje **Tehnični podatki**).

- *Pred uporabo polnilnika preberite vsa navodila in opozorilne oznake na polnilniku, bateriji in na izdelku, ki uporablja baterijo.*



OPOZORILO: Nevarnost električnega udara. Pazite, da v notranjost polnilnika ne prodre tekočina. To lahko povzroči električni udar.



OPOZORILO: Priporočamo, da uporabite napravo na diferenčni tok s tokovno zaščito do 30 mA.



PREVIDNO: Nevarnost opeklin. Za zmanjšanje nevarnosti opeklin polnite samo polnilne baterije DEWALT. Druge baterije lahko eksplozirajo in povzročijo telesne poškodbe in materialno škodo.



PREVIDNOST: Otroke nadzorujte in pazite, da se ne igrajo z orodjem.

OPOZORBA: Ko je polnilnik priklopljen na električno omrežje, lahko pod določenimi pogoji tuj material, ki zaide v polnilnik, povzroči kratek stik med izpostavljenimi kontakti znotraj polnilnika. Tuj material iz prevodnih snovi, med katere med drugim spada tudi kamena volna, aluminijasta folija ali nabrani kovinski delci morate odstraniti iz bližine prežračevalnih odprtín. Če v polnilniku ni baterije, vedno izklopite polnilnik iz električnega omrežja. Izklopite polnilnik pred nameranim postopkom čiščenja.

- **NIKOLI ne poskušajte polniti baterije s polnilniki, ki v teh navodilih niso navedeni.** Polnilnik in baterija sta posebej izdelana in namenjena, da ju uporabljate skupaj.
- **Polnilniki, ki so navedeni v teh navodilih, so namenjeni izključno polnjenju baterij DEWALT.** Vsaka drugačna uporaba lahko povzroči nevarnost požara, električnega udara ali smrti zaradi električnega udara.
- **Ne izpostavljajte polnilnika dežju ali snegu.**
- **Ko odklopite polnilnik, ga primite za vtičač in ne za kabel.** Tako zmanjšate nevarnost poškodbe električnega vtičača in kabla.
- **Kabel mora biti postavljen tako, da ne stopate nanj, se ne spotikate obenj ali ga kako drugače izpostavite poškodbam in udarcem.**
- **Ne uporabljajte kabskega podaljška, razen če je to nujno potrebno.** Uporaba neustreznega kabskega podaljška lahko povzroči nevarnost požara, električnega udara ali smrti zaradi električnega udara.

- **Na polnilnik ne postavljajte predmetov oz. polnilnika ne postavljajte na mehko podlago, ki bi lahko zakrila prežračevalne odprtine in povzročila prekomerno segrevanje notranjosti polnilnika.** Polnilnika ne postavljajte v bližino izvora toplote. Prežračevanje polnilnika poteka skozi odprtine na vrhu in na dnu ohišja.
- **Ne uporabljajte polnilnika, ki ima poškodovan kabel ali vtičak**—poškodovane dele takoj zamenjajte.
- **Ne uporabljajte polnilnika, če je bil podvržen močnemu udarcu, če je padel na tla ali je bil kako drugače poškodovan.** Odnosite ga v popravilo v pooblaščen servis.
- **Polnilnika ne razstavljajte; če je potrebno popravilo, ga odnesite v pooblaščen servis.** Vsako nepravilno sestavljanje lahko povzroči nevarnost požara, električnega udara ali smrti zaradi električnega udara.
- Če je električni kabel poškodovan, ga mora proizvajalec, njegov serviser ali ustrezná pooblaščená oseba nemudoma zamenjati in tako preprečiti morebitno nevarnost.
- **Odklopite polnilnik iz vira napajanja pred začetkom čiščenja.** Tako zmanjšate nevarnost električnega udara. Z odstranitvijo baterije ne zmanjšate te nevarnosti.
- **NIKOLI ne poskušajte povezati dveh polnilnikov skupaj.**
- **Polnilnik je namenjen uporabi s standardnim gospodinjstvom električnim tokom 230 V. Ne poskušajte ga uporabljati z drugačno omrežno napetostjo.** To ne velja za polnilnik v vozilih.





Polnjenje baterije (sl. A)

1. Priključite polnilnik na ustrezno vtičnico, preden vstavite vanj baterijo.
2. Vstavite baterijo **12** v polnilnik in se prepričajte, ali je trdno vstavljena v polnilnik. Rdeča lučka (polnjenje) utripa in označuje, da se je začel postopek polnjenja.
3. Konec polnjenja označuje rdeča lučka, ki SVETI neprekinjeno. Baterija je popolnoma napolnjena in jo lahko uporabite ali jo pustite v polnilniku. Za odstranitev baterije iz polnilnika pritisnite in zadržite gumb za sprostitve baterije **11**, ki je na bateriji.

OPOMBA: Za optimalno delovanje in življenjsko dobo litij-ionske baterije pred prvo uporabo popolnoma napolnite.

Delovanje polnilnika

Stanje napoljenosti baterije lahko preverite s pomočjo spodaj opisanih indikatorjev napoljenosti baterije.

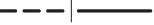
Indikator napoljenosti	
 Polnjenje	
 Popolnoma napolnjena	
 Zakasnitev zaradi vroče/mrzle baterije*	

*Rdeča lučka bo še naprej utripala, rumena lučka pa bo svetila le med polnjenjem. Ko baterija doseže ustrezno temperaturo, rumena lučka ugasne, polnilnik pa nadaljuje s polnjenjem.

Združljivi baterijski polnilnik(-i) ne polni pokvarjenega paketa baterij. Polnilnik bo zaznal pokvarjeno baterijo in ne bo zasvetil.

OPOMBA: Težava je lahko tudi v samem polnilniku.

V primeru, da polnilnik nakazuje na težavo, ga skupaj s paketom baterij odnesite na pooblaščen servisni center za testiranje.

Zakasnitev zaradi vroče/mrzle baterije

Ko polnilnik zazna baterijski sklop, ki je prevroč ali prehladen, samodejno vklopi funkcijo zakasnitve zaradi vročega/hladnega sklopa ter odloži polnjenje, dokler baterijski sklop ne doseže primerne temperature. Polnilnik zatem samodejno preklopi nazaj v način polnjenja. Ta funkcija zagotavlja maksimalno življenjsko dobo baterije.

Hladna baterija se polni s polovično hitrostjo polnjenja tople baterije. Baterija se v celotnem ciklu polnjenja polni počasneje in se ne vrne na najvišjo hitrost polnjenja, tudi če se baterija segreje. Polnilnik DCB118 ima vgrajen notranji ventilator, namenjen hlajenju baterije. Ventilator se bo vklopil samodejno, ko je potrebno hlajenje baterije. Nikoli ne uporabljajte polnilnika, če ventilator ne deluje pravilno ali so reže ventilatorja zamašene. Ne dovolite, da v notranjost polnilnika prodre tuj material.

Sistem elektronske zaščite

Litij-ionska XR orodja imajo vgrajen sistem elektronske zaščite, ki ščiti baterije pred preobremenitvijo, pregretjem ali pretirano izpraznitvijo.

Orodje se samodejno izključi, če se aktivira elektronski zaščitni sistem. V takem primeru vložite litij-ionsko baterijo v polnilnik in počakajte, da se popolnoma napolni.

Pritrditev na steno

Ti polnilniki so konstruirani za montažo na steno ali da stojijo pokončno na mizi oz. delovni površini. Če je montiran na steno, namestite polnilnik v dosegu električne vtičnice in ne v bližini kotov ali drugih ovir, ki bi lahko ovirali kroženje zraka. Zadnjo stran polnilnika uporabite kot šablono za razporeditev montažnih vijakov na steni. Polnilnik montirajte trdno s stenskimi vijaki (kupite jih posebej), dolgimi najmanj 25,4 mm, ki imajo premer glave 7–9 mm, ki jih privijete v les tako, da štrli približno 5,5 mm vijaka iz površine. Poravnajte reže na hrbtni strani polnilnika s štrlečimi vijaki in jih v celoti potisnite v reže.

Napotki za čiščenje polnilnika

⚠ OPOZORILO: Nevarnost električnega udara. Pred čiščenjem odklopite polnilnik iz vira napajanja z izmeničnim tokom. Umazanijo in mast lahko z zunanostjo ohišja polnilnika odstranite s pomočjo krpe ali mehke nekovinske ščetke. Ne uporabljajte vode ali čistilnih sredstev. Pazite, da voda ne prodre v notranjost orodja; nikoli ne potopite nobenega dela orodja v tekočino.

Baterije

Pomembni napotki za varnost pri uporabi vseh vrst baterij

Pri naročanju nadomestne baterije obvezno navedite kataloško številko in napetost baterije.

Baterija, ki jo vzamete iz embalaže, ni popolnoma napolnjena. Pred uporabo baterije in polnilnika preberite spodnje napotke za varno uporabo. Nato upoštevajte navedene napotke za polnjenje.

PREBERITE CELOTA NAVODILA

- **Ne polnite ali uporabljajte baterije v eksplozivnih okoljih, na primer na krajih z vnetljivimi tekočinami, plini ali prahom.** Ko baterijo vložite ali odstranite iz polnilnika, se lahko pri tem vnamejo prah ali hlapi.
- **Nikoli s silo ne potiskajte baterije v polnilnik. Na noben način ne spreminjajte baterije, zato da bi jo lahko uporabili z nezadružljivim polnilnikom, ker lahko baterija počni in povzroči hude telesne poškodbe.**
- Baterije polnite samo s polnilniki DeWALT.
- Baterije **NIKOLI** ne polijte ali potopite v vodo oz. druge tekočine.
- **Ne shranjujte ali uporabljajte orodja in baterije na krajih, kjer lahko temperatura preseže 40 °C (104 °F) (na primer zunanje lope s kovinskimi stenami poletli).**
- **Baterije ne zažigite, četudi je močno ekspodovana ali popolnoma izpraznjena.** Baterija lahko eksplodira in povzroči požar. Pri gorenju litij-ionske baterije nastajajo strupeni plini in škodljivi hlapi.
- **Če vsebina baterije pride v stik s kožo, prizadeto območje nemudoma sperite z blagim milom in vodo.** Če tekočina iz baterije pride v oči, spirajte odprto oko z vodo 15 minut oz. dokler draženje ne poneha. Če je potrebna zdravniška pomoč, je v pomoč podatek, da je elektrolit baterije sestavljen iz tekočih organskih ogljikov in litijevih soli.
- **Vsebina odprtih baterijskih celic lahko povzroči motnje dihanja.** Zagotovite svež zrak. Če simptomi vztrajajo, poiščite zdravniško pomoč.



OPOZORILO: Nevarnost opeklin. Tekočina v bateriji se lahko vname, če je izpostavljena iskram ali ognju.



OPOZORILO: Nikoli iz nobenega razloga ne poskušajte odpreti baterije. Če je ohišje baterije počeno ali poškodovano, baterije ne vložite v polnilnik. Baterije ne zdrobite, vrzite na tla ali je kako drugače poškodujte. Ne uporabljajte baterije ali polnilnika, ki sta bila izpostavljena močnemu udarcu, ki sta padla na tla, bila povožena ali na kakšen drug način poškodovana (npr. prebodena z žbljcem, udarjena s kladivom itd.). To lahko povzroči električni udar ali smrt zaradi električnega udara. Poškodovane baterije vrnite v servis za postopek recikliranja.



OPOZORILO: Nevarnost požara. Pri shranjevanju ali nošenju baterije pazite, da se kovinski predmeti ne dotaknejo stikov baterije. Na primer, ne imejte baterije v predpasniku, žepu, škatli za orodje, škatli z drugimi predmeti in izdelki, predalih itd. z raztresenimi žebliji, vijaki, ključi itd.



PREVIDNO: Če orodja ne uporabljate, ga položite na bok na stabilno podlago, kjer ne bo nevarnosti, da bi orodje padlo ali se prevrnilo. Nekatera orodja z velikimi baterijami stojijo pokonci na bateriji, vendar se z lahkoto prevrnejo.

Prevoz



OPOZORILO: Nevarnost požara. Prevoz baterije lahko povzroči požar, če priključki baterije pridejo v stik s prevodnimi materiali. Pri transportiranju baterije se

prepričajte, ali so priključni stiki baterij zaščiteni in dobro izolirani pred materiali, ki bi lahko povzročili kratek stik.

DeWALT baterije izpolnjujejo vse veljavne standarde za transport, kot so predpisani z industrijskimi in pravnimi standardi, vključno s Priporočili Združenih narodov za prevoz nevarnega blaga; predpisi Mednarodnega združenja letalskih prevoznikov (IATA) o nevarnih snoveh, Mednarodnim kodeksom za prevoz nevarnih snovi po morju (Kodeks IMDG) in Evropskim sporazumom o mednarodnem cestnem prevozu nevarnega blaga (ADR). Litij-ionske celice in baterije so bile testirane s testno metodo skladno s poglavjem 38.3 Priporočil Združenih narodov o prevozu nevarnega blaga: Priročnik testov in kriterijev.

V večini primerov bo transportiranje baterij DeWALT izvzeto iz določil opredelitive nevarne snovi razreda 9. Na splošno je treba transportirati kot pošiljke, ki v celoti veljajo kot razred 9, le pošiljke z litij-ionskimi baterijami s količino energije, večjo od 100 vatnih ur (Wh). Vse litij-ionske baterije imajo označeno moč baterije v vatnih urah na ohišju. Zaradi zahtevnosti predpisov DeWALT ne priporoča transporta litij-ionskih baterij po zraku ne glede na navedene vatne ure. Pošiljke orodij z baterijami (kombinirani komplet) se lahko transportirajo po zraku le, če navedba vatnih ur na bateriji ne presega 100 Wh.

Ne glede na to, ali se pošiljka šteje kot izvzeta iz določil ali v celoti regulirana, je odgovornost pošiljatelja, da se posvetuje za najnovejše predpise glede pakiranja, označevanja / oznak in glede zahtev dokumentacije.

Informacija, zapisana v tem poglavju navodil, je napisana v dobri veri in v prepričanju, da je točna v času izdaje tega dokumenta. Vendar za to ne nudimo nobene garancije, niti izražene niti implicitne. Kupec je odgovoren, da zagotovi, da so vsa njegova dejanja v skladu z veljavnimi predpisi.

Transport baterij FLEXVOLT™

Baterije DeWALT FLEXVOLT™ imajo dva načina: **Uporaba in transport.**

Način Uporaba: če je baterija FLEXVOLT™ samostojna, ali pa je v izdelkih DeWALT 18 V, bo delovala kot baterija 18 V; če je baterija FLEXVOLT™ v 54 V ali 108 V izdelku (dve 54 V bateriji), bo delovala kot 54 V baterija.

Način Transport: ko je na baterijo FLEXVOLT™ nameščen pokrov, je baterija v transportnem načinu. Med transportom mora biti pokrov nameščen.

Med transportnim načinom so linije celic odklopljene, v paketu baterij pa se to odražava, da

imajo 3 baterije nižjo količino vatnih ur (Wh) v primerjavi z 1 baterijo z višjo količino vatnih ur. Ta povečana količina 3 baterij z nižjo količino vatnih ur se lahko izogne določenim pravilom transporta, ki se nanašajo na baterije z višjo količino vatnih ur.

Na primer, transportna količina Wh označuje 3 × 36 Wh, to pa pomeni 3 baterije, vsaka s 36 Wh. Uporaba količine Wh označuje 108 vatnih ur (uporablja se 1 baterija).

Primer oznak za uporabo in transport na nalepkah

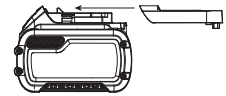

Use: 108 Wh

Transport: 3x36 Wh

Priporočila za shranjevanje

1. Najprimernejši prostor za shranjevanje baterije je prostor, ki je hladen in suh in zavarovan pred neposredno sončno svetlobo ter prekomerno toploto ali mrazom. Za zagotovitev optimalne učinkovitosti in življenjske dobe baterije hranite baterijo pri sobni temperaturi, če je ne uporabljate.
2. Pri dolgotrajnem shranjevanju je za baterijo najbolje, da jo v celoti napolnjeno shranite v hladnem in suhem prostoru, odstranjeno iz polnilnika.

OPOMBA: Shranjevanje popolnoma izpraznjene baterije ni priporočljivo. Pred ponovno uporabo jo bo treba ponovno napolniti.

Oznake na polnilniku in bateriji

Poleg slikovnih oznak, uporabljenih v teh navodilih, so na polnilniku in na bateriji tudi naslednje oznake:



Pred uporabo natančno preberite navodila za uporabo.



Čase polnjenja preverite v poglavju **Tehnični podatki**.



Ne dotikajte se baterij s prevodnimi predmeti.



Ne polnite poškodovanih baterij.



Baterij ne izpostavljajte vodi.



Takoj zamenjajte poškodovane napajalne kable.



Polnite le med 4 °C in 40 °C.



Samo za uporabo v zaprtih prostorih.



Z odpadnimi baterijami ravajte v skladu s predpisi za varstvo okolja.

LI-ION



Baterije DEWALT polnite samo s predpisanimi polnilniki DEWALT. Polnjenje paketa baterij DEWALT s polnilniki, ki niso zasnovani za polnjenje baterij DEWALT, lahko privede do eksplozije in drugih nevarnosti.



Ne sežgite baterije.



UPORABA (brez transportnega pokrova). Primer: količina Wh označuje 108 Wh (1 baterija s 108 Wh).



TRANSPORT (z vgrajenim transportnim pokrovom). Primer: Količina Wh označuje 3 x 36 Wh (3 baterije s 36 Wh).

Vrsta baterije

DCC018 uporablja za delovanje 18 voltni paket baterij.

Uporabljate lahko naslednje vrste baterij: DCB181, DCB182, DCB183, DCB183B, DCB184, DCB184B, DCB185, DCB187, DCB546, DCB547. Več podrobnosti poiščite v poglavju **Tehnični podatki**.

Vsebina kompleta

Komplet vsebuje:

- 1 Kompresor DCC018
- 1 Litij-ionski paket baterija (modeli C1, D1, L1, M1, P1, S1, T1, X1)
- 2 Litij-ionski paketi baterij (modeli C2, D2, L2, M2, P2, S2, T2, X2)
- 3 Litij-ionski paketi baterij (modeli C3, D3, L3, M3, P3, S3, T3, X3)
- 1 Navodila za uporabo

OPOMBA: N-modelom baterije, polnilniki in kovčki niso priloženi. Baterije in polnilniki niso priloženi modelom z oznako NT. Modeli B vsebujejo baterije Bluetooth®.

OPOMBA: Beseda za blagovno znamko Bluetooth® in logotipi so registrirane blagovne znamke podjetja Bluetooth® SIG, Inc. in vsaka uporaba teh blagovnih znamk je pri DEWALT na podlagi licence. Ostale blagovne znamke in trgovska imena so blagovne znamke njihovih lastnikov.

- *Prepričajte se, ali se orodje, sestavni deli in pribor niso poškodovali med prevozom.*
- *Vzemite si čas in skrbno preberite in razumite navodila za uporabo pred začetkom dela.*

Oznake na orodju

Na orodju so nameščene naslednje slikovne oznake:



Pred uporabo natančno preberite navodila za uporabo.



Vidno sevanje. Ne glejte v izvor svetlobe.



Ne izpostavljajte ga dežju ali veliki vlagi.



Ne puščajte ga brez nadzora

Lokacija datumske kode (sl. A)

Datumska koda **21**, ki vsebuje tudi podatek o letu izdelave je odtisnjena na ohišju.

Primer:

2018 XX XX
Leto izdelave

Opis (sl. A)



OPOZORILO: Nikoli ne predelujte kompresorja/zunanjega napajanja, ali njenih sestavnih delov. Lahko povzročite škodo ali telesne poškodbe.

- | | |
|------------------------------------|--|
| 1 LED lučka | 13 Stožčasta šoba za velike prostornin |
| 2 Glavno stikalo | 14 Vstopna vrata/praznjenje |
| 3 Stikalo za način napihovanja | 15 Stožčasta šoba za velike tlake |
| 4 Stikalo za LED lučko | 16 Iгла kompresorja |
| 5 Cev za velike količine zraka | 17 Ventilski adapter Presta |
| 6 Gumb za nastavitve tlaka | 18 Izstopna vrata/napihovanje |
| 7 Gumb za zagon/način napihovanja | 19 Vtič za priključek 12 V enosmerni tok v vozilu in kabel |
| 8 Zaslon za nastavitve tlaka/način | 20 Priključek za zunanje napajanje (adapter 12 V za enosmerni ali izmenični tok) |
| 9 Zaslon merilnika tlaka | 21 Datumška koda |
| 10 Visokotlačna cev | |
| 11 Gumb za sprostitve baterije | |
| 12 Baterija | |

Predvidena uporaba

Kompresor DerWALT je bila konstruirana za uporabo brez kabla ali na standardno avtomobilsko vtičnico za enosmerni tok 12 V, ali z 13,8 V zunanjim napajanjem DeWALT, za napihovanje avtomobilskih in kolesarskih pnevmatik, žog, napihljivih čolnov, zračnih blazin, sten bazenov itd. Ta izdelek je namenjena le za poklicno uporabo.

NE UPORABLJAJTE orodja v vlažnih pogojih ali v prisotnosti vnetljivih tekočin in plinov.

NE uporabljajte kompresorja na območjih, kjer poteka razprševanje barve.

Ta kompresor je profesionalno električno orodje. **NE DOVOLITE** otrokom stika z orodjem. Neizkušeni uporabniki naj orodje uporabljajo s pomočjo nadzornika.

- **Majhni otroci in osebe s posebnimi potrebami.** Naprave ne smejo uporabljati otroci ali neizkušene osebe brez primerne nadzora.
- Izdelka ne smejo uporabljati osebe (vključno z otroki) z zmanjšanimi fizičnimi, čutnimi ali umskimi sposobnostmi in osebe s pomanjkanjem izkušenj, znanja ali spretnosti, če jih ne nadzoruje oseba, ki je odgovorna za njihovo varnost. Otroci ne smejo biti nikoli brez nadzorstva sami z orodjem.

SESTAVLJANJE IN NASTAVITVE



POZORILLO: Za zmanjšanje nevarnosti hudih telesnih poškodb morate pred nastavitvijo ali demontažo/namestitvijo priključkov oz. pribora izklopiti orodje in ga odklopiti od paketa baterij ali iz zunanjega vira napajanja. Nehoteni zagon oz. vklop lahko povzroči telesne poškodbe.



POZORILLO: Uporabljajte samo baterije in polnilnike DeWALT.

Vstavljanje in odstranjevanje baterije iz orodja (sl. A)

OPOMBA: Preverite, ali je baterija **12** popolnoma napolnjena.

Baterijo **12** vstavite v kompresor tako, da poravnate baterijo z drsnimi vodili znotraj vrat kompresorja in potisnete baterijo v vrata, dokler paket baterij ni trdno zasidrana v ležišču.

Za odstranitev paketov baterij iz kompresorja pritisnite in gumb za sprostitve **11** in močno izvlecite pakete baterij iz vrat za baterijo. Vstavite ga v polnilnik, kot je opisano v razdelku o polnilniku v teh navodilih.

Baterije z indikatorjem stanja napoljenosti (sl. A)

Nekatere baterije DeWALT imajo vgrajen indikator stanja napoljenosti, ki ga sestavljajo tri zelene LED lučke, ki ponazarjajo stanje napoljenosti baterije.

Za prikaz stanja napoljenosti pritisnite in zadržite pritisnjen gumb indikatorja napoljenosti baterije. Prikazala se bo kombinacija treh zelenih LED lučk, ki bodo ponazorile stanje napoljenosti. Če je baterija preveč izpraznjena, se kazalnik napoljenosti ne bo prikazal, baterijo pa bo treba napolniti.

OPOMBA: Indikator napoljenosti prikazuje samo nivo napoljenosti baterije. Kazalnik ne prikazuje stanja funkcionalnosti orodja, prikaz pa je odvisen od sestavnih delov orodja, temperature in delovnega postopka.

Shramba za cev in opremo (sl. A)

Vtič in kabel za 12 V enosmerni tok v vozilu

- Vtič za 12 V enosmerni tok v vozilu **19** lahko shranite v predalu na stranskem delu kompresorja.

Visokotlačna cev

- Visokotlačna cev **10** je nameščena v kanalu za shranjevanje na stranskem delu naprave. Visokotlačno cev ovijte znotraj kanala in zavarujte v dveh sponkah.

Cev za velike količine zraka

- Cev za velike količine zraka **5** je nameščena v kanalu za shranjevanje na stranskem delu naprave. Cev za velike količine zraka ovijte znotraj kanala in zavarujte v dveh sponkah.

Oprema

- Oprema **15**, **16** in **17** je shranjena in vpeta v sponke, ki so znotraj kompresorja.

Namestitev opreme (sl. A)

Cev za velike količine zraka **5** ima standardno stožčasto šobo **13**.

Visokotlačno cev **10** lahko opremite z naslednjimi priključki, ki jih najdete na stranski plošči predala za shranjevanje:

- iglični ventil kompresorja **16**,
- visokotlačna stožčasta šoba **15** in
- ventilski adapter Presta **17**.

OPOMBA: Pred vklopom kompresorja se prepričajte, da bo vsak od teh adapterjev trdno vstavljen na mestu.

Nameščanje cevi za velike količine zraka (sl. B)

- Odstranite cev za velike količine zraka **5** iz prostora za shranjevanje.



SLOVENŠČINA

- Poravnajte zareze cevi z nastavki **22** na izhodu/vratih kompresorja **18**. Nato potisnite nanj cev in jo pritrdite tako, da jo obračate v nasprotni smeri gibanja urinega kazalca.
- Za odstranitev odvijte cev v smeri gibanja urinega kazalca in jo snemite.

Številni napihljivi izdelki imajo notranji jeziček, ki preprečuje uhajanje zraka med napihovanjem, še posebej zračnih blazin. Razen, če soba odmakne jeziček, se napihljiv predmet ne bo napihoval. Šobo trdno potisnite v ventil in se prepričajte, da ste s tem odmaknili tudi jeziček.

Delovna luč LED (sl. A)

Delovna luč LED **1** je na ročaju kompresorja. Za vklop delovne luči najprej priključite enoto tako, da pritisnete stikalo za napajanje **2**, nato pritisnite stikalo luči **4** na sprednjem delu kompresorja. Kompresor in lučka se bosta ugasnili po dveh minutah mirovanja. Za izklop delovne lučke pritisnite znova stikalo vklop/izklop lučke **4**.

OPOMBA: Lučka se ne bo ugasnila, dokler se ne ugasne celotna enota.

DELOVANJE

Navodila za uporabo



OPOZORILO: Vedno upoštevajte varnostna navodila in ustrezne predpise.



OPOZORILO: Za zmanjšanje nevarnosti hudih telesnih poškodb morate pred nastavitvijo ali demontažo/namestitvijo priključkov oz. pribora izklopiti orodje in ga odklopiti od paketa baterij ali iz zunanega vira napajanja. Nehoteni zagon oz. vklop lahko povzroči telesne poškodbe.

Vklop (sl. A)



OPOZORILO: Nevarnost razpočenja. Kompresor ne sme delovati brez nadzora. Premočno napolnjene pnevmatike ali drugi predmeti lahko povzročijo hude poškodbe in gmotno škodo.

OPOMBA: Če kompresor napajate z 12 V priključkom na vozilo, 18 V baterijo ali zunanje napajanje (opcijnska oprema), bo zaslon LCD ostal prižgan še pribl. 1 minuti, preden bo ugasnil/se preklopil v spanje. To se zgodi, če enota ne deluje. Da bi zbudili sistem, pritisnite stikalo za napajanje **2**. Takrat se bo zaslon LCD prižgal in kompresor je pripravljen za uporabo.

Pred vklopom kompresorja se odločite, kateri vir napajanja boste uporabili; paket baterij 18 V **12**, priključek vozila z enosmernim tokom 12 V **19** ali zunanje napajanje (opcijnska oprema) ter jih priključite po navodilih v nadaljevanju. Nato lahko pritisnete stikalo za napajanje z izmeničnim/enosmernim tokom **2**, ki je na sprednji strani enote.

Napajanje s paketom baterij 18 V

Za uporabo paketa baterij 18 V glejte podrobna navodila v **Vstavljanje in odstranjevanje paketa baterij**.

Napajanje z enosmernim tokom 12 V prek priključka vozila.

Za uporabo enosmernega priključka vozila 12 V **19** ga priključite v priključek z enosmernim tokom 12 V za opremo v vozilu. Pred vsako uporabo vedno v celoti odvijte kabel za enosmerni tok 12 V. Priključek vozila za opremo mora biti primeren za 12 A.

Napajanje z zunanjim napajanjem z elektriko (sl. C)



OPOZORILO: Uporabljajte le zunanje napajanje, ki je priporočeno za ta izdelek. Uporaba kakršnega koli drugega napajanja lahko poškoduje kompresor ali napajanje z napetostjo.

Za uporabo zunanjega napajanja priključite električni izhodni kabel za enosmerni tok zunanjega napajanja na priključek za zunanje napajanje **20** ob strani enote, nato priključite električni kabel za izmenični tok 220 V–240 V v stensko vtičnico ali kabelski podaljšek ustreznih velikosti, ki je priključen v stensko vtičnico. Pred vsako uporabo vedno v celoti odvijte kabel.

Napuhovanje/praznjenje s cevjo za velike količine (sl. A, B)

Cev za velike količine zraka je namenjena predmetom, v katerih je velika količina zraka, kot so na primer, napihljive blazine, čolni in stene bazenov.

OPOMBA: Način velike količine zraka NIMA funkcije samodejnega izklopa.

Napuhovanje

1. Odstranite cev za velike količine zraka **5** iz prostora za shranjevanje. Priključite cev za velike količine zraka na izhodna vrata/vrata za napuhovanje **18**, kot je opisano v razdelku **Nameščanje cevi za velike količine zraka**.
2. Cev za velike količine zraka **5** ali stožčasto šobo **13** vstavite v predmet, ki ga napuhujete.
3. Pritisnite stikalo za napajanje **2**.
4. Nato pritisnite stikalo za način tlaka. Na zaslonu za nastavitve tlaka / način **8**  boste videli simbol napuhovanja/praznjenja.
5. Nato pritisnite gumb za zagon/pavza napuhovanja **7**, da bi vklopili črpalko.
6. Za izklop pritisnite gumb zagon/pavza napuhovanja **7**.

Praznjenje

Sledite korakom 1 do 6 v razdelku **Napuhovanje** zgoraj, a priključite cev za velike količine zraka na vrata za izpust/praznjenje **14**, sl. A.

Napuhovanje s cevjo za velike količine (sl. A, B)



OPOZORILO: Nevarnost razpočenja. Previsok tlak zraka lahko povzroči razpočenje predmetov in posledično do telesnih poškodb. Za predmet, ki ga napuhujete, preverite največji dovoljeni tlak, ki ga navaja njegov proizvajalec.



OPOZORILO: Cev za visoki tlak mora zamenjati servis DEWALT.



Visokotlačna cev **10** je namenjena za napihovanje predmetov, ki potrebujejo višji tlak zraka, kot so pnevmatike in žoge za košarko.

1. Odstranite cev za visoki tlak **10** iz prostora za shranjevanje.
2. Šobo priključite tako, kot je opisano v razdelku **Nameščanje opreme**. Glavo priključite na sistem pnevmatike, ki jo želite napihniti, ali priključite opremo za napihovanje žoge ali druge predmete, ki jih želite napihniti.
3. Šobo vtaknite ali priključite na v predmet, ki ga napihujete.
4. Pritisnite stikalo za napajanje **2**. Kompresor se bo preklopil na privzeti način napihovanja z visokim tlakom.
OPOMBA: Zaslon merilnika tlaka **9** bo prikazal le tlak napihovanja, če je kompresor v načinu napihovanja z visokim tlakom.
OPOMBA: Za preklon med enotami pritisnite in držite stikalo za način napihovanja **3** in stikalo za lučko LED **4**, ko obračate gumb za nastavljanje tlaka **6**.
5. Gumb za nastavev tlaka **6** obračajte, da bi nastavili zeleni tlak.
6. Za začetek napihovanja pritisnite gumb za zagon/pavza **7**.
7. Za ustavev kompresorja v katerem koli trenutku pritisnite gumb za zagon/pavzo napihovanja **7**.
8. Ko je predmet, ki ga napihujete, dosegel nastavljeno vrednost tlaka, se bo enota samodejno izklopila.
OPOMBA: Morda ste opazili, da se je vrednost trenutno prikazanega tlaka po nekaj sekundah znižala. To je normalno.

OPOMBA: Če je stikalo za napajanje **2** izklopljeno, boste izgubili vse nastavitve in jih bo treba vnesti znova. To je varnostna funkcija, ki preprečuje, da bi se predmeti PRENAPIHNILI.

Uporaba kompresorja kot merilnik tlaka

PREVIDNOST: Tlak v pnevmatiki preverite s primernim merilnikom tlaka, npr. na bencinskem servisu.

1. Cev za visoki tlak **10** priključite na element, ki ga želite preveriti.
2. Pritisnite stikalo za napajanje **2**.
3. Zaslon merilnika tlaka **9** bo prikazal tlak predmeta.

VZDRŽEVANJE

Kompresor DEWALT je namenjen dolgotrajnemu delovanju z minimalnim vzdrževanjem. Dolgoročno zadovoljivo delovanje je odvisno od pravilne nege in rednega čiščenja orodja.



OPOZORILO: Za zmanjšanje nevarnosti hudih telesnih poškodb morate pred nastavitvijo ali demontažo/namestitvijo priključkov oz. pribora izklopiti orodje in ga odklopiti od paketa baterij ali iz zunanega vira napajanja. Nehoteni zagon oz. vklop lahko povzroči telesne poškodbe.

Popravila

Polnilnika, paketa baterij in zunanega napajanja ni mogoče servisirati. Če se kompresor ne vklopi, preberite baterijo, vse priključke in varovalko za enosmerni tok 12 V priključka na vozilu **19**. Pod določenimi pogoji bo zaslon kompresorja pokazal kodo napake. Podrobnosti pogledajte v tabeli **Odpravljanje napak glede na kodo napake**.

Priporočila za shranjevanje

Kompresor hranite v notranjih prostorih. Najprimernejši prostor za shranjevanje je prostor, ki je hladen in suh in zavarovan pred neposredno sončno svetlobo ter prekomerno toploto ali mrazom.



Čiščenje



OPOZORILO: Odstranite umazanijo in prah iz glavnega ohišja z izpihovanjem s suhim zrakom, ko opazite, da se prah nabere v in okoli odprtin za zračenje. Med opravljanjem tega postopka nosite ustrezno zaščito za oči in masko za obraz.



OPOZORILO: Za čiščenje nekovinskih delov orodja nikoli ne uporabljajte kemičnih sredstev ali drugih močnih kemikalij. Take kemikalije lahko oslabijo materiale, iz katerih so izdelani ti deli. Uporabite samo krpo, navlaženo z vodo oz. milnico. Pazite, da voda ne prodre v notranjost orodja; nikoli ne potopite nobenega dela orodja v tekočino.

ODPRAVLJANJE NAPAK GLEDE NA KODE NAPAK

Kode napake	Pomen	Rešitev
LoP	Napetost napajanja prek vozila ali zunanje napajanje je prenizka ali previsoka	Napajanje prek vozila – Prižite motor vozila, da bi povečali napetost Zunanje napajanje – Zamenjajte napajanje
bLo	Baterija 18 V je prazna	Napolnite ali zamenjajte baterijo
bAt	Temperatura baterija 18 V je prenizka ali previsoka	Pustite, da baterija miruje in se vrne na sobno temperaturo
Er S	Napaka senzorja tlaka	Kontaktirajte pooblaščen servis DEWALT.
OL	Tok črpalke je prevelik	Preverite za ovire v cevi in priključkih. Če se napaka ponavlja, kontaktirajte s pooblaščenim servisom DEWALT.
OP	Tlak presega 11 barov	Preverite za ovire v cevi in priključkih

Izbirna oprema



OPOZORILO: Ker pribor, ki ga ni izdelalo podjetje DEWALT, ni bil preizkušen s tem orodjem, je njegova uporaba s tem orodjem lahko nevarna. Da bi zmanjšali nevarnost poškodb, uporabljajte samo pribor, ki ga priporoča proizvajalec DEWALT.

Če potrebujete več informacij glede ustreznosti dodatne opreme, se obrnite na svojega prodajalca.

Varovanje okolja



Odpadke odlagajte ločeno. Orodij in baterij, ki so označeni s tem simbolom, ne odstranjujte skupaj z ostalimi gospodinjskimi odpadki.

Orodje in baterija vsebujeta materiale, ki jih je mogoče znova uporabiti ali reciklirati, kar zmanjšuje potrebo po surovinah. Električne izdelke in baterije reciklirajte skladno s krajevnimi predpisi. Za dodatne podrobnosti obiščite spletno stran www.2helpU.com.

Polnilna baterija

To baterijo z dolgo življenjsko dobo morate napolniti, ko ne zmore več zagotavljati dovolj energije za dela, ki jih je orodje prej opravljalo z lahkoto. Ob koncu njene tehnične življenjske dobe ravnajte z njo v skladu s predpisi za varovanje okolja:

- Baterijo izpraznite do konca, nato jo odstranite iz orodja.
- Litij-ionske baterije je mogoče reciklirati. Odnosite jih k svojemu prodajalcu ali na lokalno reciklažno postajo. Zbrane baterije bodo reciklirane oz. uničene v skladu s predpisi.

UREĐAJ ZA NAPUHAVANJE DCC018

Čestitamo!

Odabrali ste alat tvrtke DEWALT. Godine iskustva i neprekidnih poboljšanja čine DEWALT jednim od najpouzdanijih partnera za korisnike profesionalnih električnih alata.

Tehnički podaci

		DCC018
Ulaz (baterija)	V_{DC}	18
AC adapter/DC spajač od 12V	V_{DC}	12-13,8
Tip		1
Vrsta baterije		Li-Ion
Ulaz za maks. snagu (vanjsko napajanje)	W	150
Tlak (maks)	bar (kPa)	11 (1100)
Raspon radne temperature		-18/+40 °C
Masa (bez baterije)	kg	2,5



UPOZORENJE: Pročitajte priručnik s uputama kako biste smanjili rizik od ozljeda.

Definicije: Sigurnosne smjernice

Definicije navedene u nastavku opisuju razinu ozbiljnosti svih upozorenja. Pročitajte priručnik i obratite pažnju na ove simbole.



OPASNOST: Označava neposrednu rizičnu okolnost koja će, ako se ne izbjegne, **rezultirati ozbiljnim ozljedama ili smrću.**



UPOZORENJE: Označava potencijalno rizičnu okolnost koja, ako se ne izbjegne, **može rezultirati ozbiljnim ozljedama ili smrću.**



OPREZ: Označava potencijalno rizičnu okolnost koja, ako se ne izbjegne, **može rezultirati manjim ili srednje teškim ozljedama.**

NAPOMENA: Označava praksu koja nije vezana uz tjelesne ozljede, a ako se ne izbjegne, **može rezultirati materijalnom štetom.**



Naznačuje rizik od strujnog udara.



Označava rizik od požara.

Opća sigurnosna upozorenja



UPOZORENJE: Pročitajte sva sigurnosna upozorenja i upute. Nepoštivanje upozorenja i uputa može rezultirati strujnim udarom, požarom i/ili ozbiljnim ozljedama.

UPOZORENJA I UPUTE ČUVAJTE ZA SLUČAJ POTREBE

Sigurnost na radnome mjestu

- **Radno mjesto održavajte čistim i dobro osvijetljenim.** Zakrčeni i mračni prostori dovode do nezgoda.
- **Uređaj za napuhavanje ne upotrebljavajte u eksplozivnom okruženju, kao što je blizina zapaljivih**

tekućina, plinova ili prašine. Uređaj za napuhavanje stvara iskre koje mogu zapaliti prašinu ili pare.

- **Pri radu s uređajem za napuhavanje držite podalje promatrače i djecu.** Zbog odvratanja pozornosti mogli biste izgubiti nadzor nad uređajem.
- **Kada upotrebljavate uređaj za napuhavanje, on se mora postaviti na stabilnu površinu.** Budući da vibracije izazvane uređajem za napuhavanje mogu dovesti do njegovog "hodanja", ne radite na visokoj polici ili drugoj površini. Radite samo na razini tla ili stola.

Zaštita od električne struje

- **Utikači uređaja za napuhavanje moraju odgovarati utičnicama. Nikad i ni na koji način ne prepravljajte utikač. Pri upotrebi uređaja za napuhavanje ne koristite prilagodne (uzemljene) utikače.** Neizmijenjeni utikači i odgovarajuće utičnice smanjit će rizik od strujnog udara.
- **Izbjegavajte fizički kontakt s uzemljenim površinama poput cijevi, radijatora, metalnih okvira i hladnjaka.** Ako je tijelo uzemljeno, rizik od strujnog udara je povećan.
- **Uređaj za napuhavanje/vanjsko napajanje ne izlažite kiši ni vlazi.** Prodiranje vode u uređaj za napuhavanje/vanjsko napajanje povećat će rizik od strujnog udara.
- **Kabel ne upotrebljavajte za nepredviđene namjene. Kabel ne upotrebljavajte za nošenje, povlačenje ili odvajanje utikača uređaja za napuhavanje/vanjskog napajanja. Kabel držite daleko od izvora topline, ulja i oštih ili pokretnih dijelova.** Oštećenje ili zapleteni kabel povećat će rizik od strujnog udara.
- **Ako nije moguće izbjeći uporabu uređaja za napuhavanje/vanjskog napajanja u vlažnim uvjetima, upotrijebite napajanje s diferencijalnom sklopkom za zaštitu od neispravnosti uzemljenja (RCD).** Upotreba sklopke na diferencijalnu struju (RCD) smanjuje rizik od strujnog udara.
- **Da spriječite opasnosti, prepustite zamjenu oštećenih strujnih kabela izričito proizvođaču ili ovlaštenom električaru.** Postoji opasnost od strujnog udara!

Osobna sigurnost

- **Pri radu s uređajem za napuhavanje budite oprezni, usredotočeni i primjenjujte zdravorazumski pristup. Ne upotrebljavajte uređaj za napuhavanje ako ste umorni ili pod utjecajem droga, alkohola ili lijekova.** Trenutak nepažnje tijekom rada s uređajem za napuhavanje može dovesti do ozbiljnih ozljeda.
- **Tijekom uporabe uređaja za napuhavanje upotrijebite zaštitu za sluh.**
- **Zaštitne naočale trebaju se nositi kada se upotrebljava uređaj za napuhavanje kako bi se zaštitile oči od stranih tijela koja lete uslijed mlaza zraka.**
- **Nosite odgovarajuću odjeću. Ne nosite široku odjeću ili nakit. Kosu, odjeću i rukavice uvijek držite daleko od**

Baterije				Punjači/vrijeme punjenja (minute)					
Kat. br.	V _{oc}	Ah	Masa (kg)	DCB107	DCB113	DCB115	DCB118	DCB132	DCB119
DCB546	18/54	6,0/2,0	1,05	270	140	90	60	90	X
DCB547	18/54	9,0/3,0	1,25	420	220	140	85	140	X
DCB181	18	1,5	0,35	70	35	22	22	22	45
DCB182	18	4,0	0,61	185	100	60	60	60	120
DCB183/B	18	2,0	0,40	90	50	30	30	30	60
DCB184/B	18	5,0	0,62	240	120	75	75	75	150
DCB185	18	1,3	0,35	60	30	22	22	22	X
DCB187	18	3,0	0,48	140	70	45	45	45	90

pokretnih dijelova. Pokretni dijelovi mogu zahvatiti labavo obučenu odjeću, nakit ili dugu kosu.

- **Ne otvarajte kućište tijela. Unutar uređaja nema dijelova koje bi korisnik mogao popraviti.**

Uporaba i čuvanje

- **Uređaj za napuhavanje ne upotrebljavajte ako ga prekidač ne uključuje ili ne isključuje.** Svaki uređaj za napuhavanje kojim se ne može upravljati pomoću prekidača predstavlja opasnost i potrebno ga je popraviti.
- **Odmah nakon napuhavanja guma provjerite tlak odgovarajućim mjeracem tlaka, na primjer na stanicu za punjenje.**
- **Uvijek upotrebljavajte rukohvat kada pomičete uređaj za napuhavanje.**
- **Uređaj za napuhavanje koji se ne upotrebljava pohranite izvan dohvata djece i ne dopustite uporabu osobama koje nisu upoznate s uređajem za napuhavanje ili ovim uputama.** Uređaji za napuhavanje opasni su u rukama nestručnih korisnika.
- **Održavajte uređaje za napuhavanje. Provjerite ima li kakvih otklona ili savnutih dijelova pod tlakom, napuknutih dijelova ili bilo kakvih drugih stanja koja mogu utjecati na rad. Ako je uređaj za napuhavanje oštećen, popravite ga prije uporabe.** Velik broj nezgoda uzrokovan je loše održanim alatima.
- **Za vašu sigurnost smijete upotrebljavati samo pribor i dodatne jedinice navedene u uputama za uporabu ili one koje je preporučio ili naveo proizvođač. Uporaba drugog pribora koji nije preporučena u uputama za uporabu ili katalogu može ugroziti vašu osobnu sigurnost.**

Uporaba i njega baterija

- **Punite isključivo punjačem koji je odredio proizvođač.** Punjač koji je pogodan za jednu vrstu baterije može predstavljati rizik od požara ako se upotrebljava uz druge baterije.
- **Uređaje za napuhavanje upotrebljavajte isključivo s navedenim baterijama.** Upotreba bilo koje druge baterije može predstavljati rizik od ozljede i požara.
- **Kad baterija nije u upotrebi, držite je podalje od ostalih metalnih predmeta poput spajalica za papir, ključeva, čavala, vijaka i drugih manjih metalnih predmeta koji**

mogu uzrokovati kratki spoj baterijskih priključaka. Kratki spoj priključaka baterije može uzrokovati eksploziju ili požar.

- **U slučaju nepravilne upotrebe iz baterije bi mogla iscuriti tekućina. Izbjegavajte kontakt. Ako dođe do slučajnog kontakta, isperite vodom. Ako tekućina dospije u oči, odmah potražite liječničku pomoć.** Tekućina iz baterije može uzrokovati iritacije i opekline.

Servisiranje

- **Uređaj za napuhavanje servisirajte kod kvalificiranog servisera i uz uporabu identičnih zamjenskih dijelova.** Na taj ćete način omogućiti sigurnost uporabe uređaja za napuhavanje.

DODATNA SIGURNOSNA UPOZORENJA ZA UREĐAJ ZA NAPUHAVANJE

⚠ UPOZORENJE: OPASNOST ZA DIŠNE ORGANE.

- Komprimirani zrak u uređaju za napuhavanje nije siguran za disanje. Nikada ne udišite zrak iz uređaja za napuhavanje ili iz uređaja za disanje spojenog na uređaj za napuhavanje.

⚠ UPOZORENJE: OPASNOST OD PUCANJA.

- Previsoki zračni tlak izaziva opasnost od pucanja. Provjerite maksimalni tlak koji je proizvođač naveo za predmete koje napuhavate.
- Ne ostavljajte uređaj za napuhavanje da radi bez nadzora. On može izazvati pucanje guma ili drugih predmeta.
- Upotrijebite kalibrirani mjerac zraka da provjerite tlak guma prije svake uporabe i tijekom napuhavanja guma; vidi bočnu stijenku gume za odgovarajući tlak gume.

⚠ UPOZORENJE: OPASNOST OD NESIGURNOG RADA.

- Ne mijenjajte i ne pokušavajte popraviti. Nikada ne bušite, ne varite i ne obavljate izmjene na uređaju za napuhavanje ili njegovim priključcima.
- Radite samo s uključenim priborom ili dijelovima za rukovanje zrakom koji su prihvatljivi za najmanje 11 bara. Uporaba pribora koji nije preporučena za uporabu s ovim alatom može biti opasna.
- Nikada se ne "šalite". Visoki tlak zraka može biti opasan. Ne usmjeravajte strujanje zraka prema sebi ili drugima.

- *Nikada ne usmjeravajte mlaz zraka prema osobama, životinjama ili svojem tijelu.*
- *Nikada ne usmjeravajte mlaz zraka prema sebi ni na koji način.*



UPOZORENJE: OPASNOST OD POŽARA. Uređaj za napuhavanje može se zagrijati tijekom uporabe. Ostavite da se uređaj za napuhavanje ohladi oko 30 minuta prije nego što ga spremite.



UPOZORENJE: Kada upotrebljavate FLEXVOLT™ bateriju, osigurajte da uređaj za napuhavanje radi na ravnoj površini sa zaslonom koji gleda gore.

TEKUĆINA ZASLONA OD TEKUĆEG KRISTALA (MJERE PRVE POMOĆI)

Ako tekući kristal dođe u kontakt s kožom:

- *Potpuno isperite to područje s puno vode. Uklonite kontaminiranu odjeću.*

Ako tekući kristal dospije u oči:

- *Isperite pogođeno oko čistom vodom, a zatim potražite liječničku pomoć.*

Ako progutate tekući kristal:

- *Dobro isperite usta vodom. Popijte velike količine vode i izazovite povraćanje. Nakon toga zatražite liječničku pomoć.*

Stalno prisutni rizici

Usprkos primjenjivanju važećih sigurnosnih propisa i sigurnosnih uređaja, određene stalno prisutne rizike nije moguće izbjeći. To su:

- *Oštećenje sluha.*
- *Rizik od tjelesnih ozljeda uslijed letećih čestica.*
- *Rizik od opekotina uslijed zagrijavanja pribora tijekom rada.*

Zaštita od električne struje

Elektromotor je projektiran za samo jedan napon. Uvijek provjerite odgovara li napon baterije naponu navedenom na opisnoj oznaci. Također provjerite odgovara li napon vašeg punjača naponu gradske.



Ovaj DEWALT punjač dvostruko je izoliran u skladu sa smjernicom EN60335, stoga žica uzemljenja nije potrebna.

Ako je kabel napajanja oštećen, potrebno ga je zamijeniti posebnim kabelom dostupnim putem ovlaštenog servisa tvrtke DEWALT.

Zamjena strujnog utikača (samo za U.K. i Irsku)

Ako je potrebno postaviti novi strujni utikač:

- *Na siguran način odbacite stari utikač.*
- *Smeđi vodič spojite na fazni priključak u utikaču.*
- *Plavi vodič spojite na neutralni priključak u utičnici.*



UPOZORENJE: Na priključak uzemljenja nije potrebno ništa povezivati.

Slijedite upute za ugradnju isporučene uz utikač dobre kvalitete. Preporučeni osigurač: 3 A.

Upotreba produžnog kabela

Produžni kabel upotrijebite samo ako je to neizbježno.

Upotrijebite odobreni produžni kabel koji je pogodan za ulaznu snagu vašeg punjača (pregledajte **Tehničke podatke**). Najmanja debljina vodiča je 1 mm², a najveća duljina je 30 m.

U slučaju upotrebe kabela na kolutu, kabel uvijek potpuno odmotajte.

SAČUVAJTE OVE UPUTE

Punjači

Punjači tvrtke DEWALT ne zahtijevaju prilagođavanje i projektirani su za što jednostavniju upotrebu.

Važne sigurnosne upute za sve punjače baterija

SAČUVAJTE OVE UPUTE: Ovaj priručnik sadrži važne upute o sigurnosti i upotrebi kompatibilnih punjača (pregledajte **Tehničke podatke**).

- *Prije upotrebe punjača pročitajte sve upute i oznake upozorenja na punjaču, bateriji i proizvodu koji koristi bateriju.*



UPOZORENJE: Opasnost od strujnog udara. Ne dopustite da u punjač dospije bilo kakva tekućina. Može doći do strujnog udara.



UPOZORENJE: Preporučujemo uporabu sklopke na diferencijalnu struju od 30 mA ili manje.



OPREZ: Rizik od opekotina. Da biste smanjili rizik od ozljede, puniti samo punjive baterije tvrtke DEWALT. Ostale vrste baterija mogu prsnuti te uzrokovati tjelesne ozljede i materijalnu štetu.



OPREZ: Djeca trebaju biti pod nadzorom kako se ne bi igrala uređajem.

NAPOMENA: U određenim uvjetima strani predmeti mogu uzrokovati kratki spoj izloženih kontakata u punjaču dok je punjač priključen u električno napajanje. Električno vodljivi strani predmeti kao što su, između ostalih, čelična vuna, aluminijska folija ili bilo kakve nakupine metalnih čestica, moraju se držati podalje od otvora punjača. Punjač uvijek isključite iz električnog napajanja ako baterija nije postavljena. Punjač prije čišćenja isključite iz napajanja.

- **Bateriju NE POKUŠAVAJTE puniti punjačima koji nisu navedeni u ovom priručniku.** Punjač je predviđen samo za određeni tip baterije.
- **Ovi punjači predviđeni su samo za punjenje DEWALT punjivih baterija.** Bilo kakva druga upotreba može rezultirati požarom ili strujnim udarom.
- **Punjač ne izlažite snijegu ni kiši.**
- **Dok punjač izvlačite iz utičnice, ne povlačite za kabel, nego za utikač.** Time smanjujete mogućnost oštećivanja utikača ili kabela.
- **Pobrinite se da kabel ne bude postavljen tako da se na njega može nagaziti, zaplesti o njega ili ga oštetiti na bilo koji način.**
- **Ne upotrebljavajte produžne kabele osim ako je to neizbježno.** Nepravilna upotreba produžnih kabela može rezultirati opasnošću od požara ili strujnog udara.

- **Na punjač ne stavljajte nikakve predmete, a sam punjač ne postavljajte na mekanu površinu koja bi mogla blokirati otvore za prozračivanje i uzrokovati prekomjerno zagrijavanje unutrašnjosti.** Punjač postavite podalje od svih izvora topline. Punjač se prozračuje kroz otvore na vrhu i dnu kućišta.
- **Punjač ne upotrebljavajte ako su kabel ili utikač oštećeni** - odmah ih zamijenite.
- **Punjač ne upotrebljavajte ako je primio snažan udarac, ako je ispušten na tlo ili ako je oštećen na bilo koji način.** Predajte ga u ovlašteni servis.
- **Punjač ne rastavljajte. Ako je potrebno servisiranje ili popravak odnesite ga u ovlašteni servis.** Nepravilno rastavljanje može rezultirati požarom ili strujnim udarom.
- **Ako se kabel napajanja ošteti, odmah ga treba zamijeniti proizvođač, njegov ovlašteni servisni predstavnik ili podjednako kvalificirana osoba radi izbjegavanja opasnosti.**
- **Prije bilo kakvog čišćenja punjač odvojite od električne mreže. Na ovaj će se način smanjiti opasnost od strujnog udara.** Uklanjanje baterije neće smanjiti ovu opasnost.
- **NE pokušavajte međusobno povezati više punjača.**
- **Punjač je projektiran za rad sa standardnom električnom mrežom u kućanstvu od 230 V. Ne pokušavajte upotrebljavati uz neki drugi napon.** Ovo se ne odnosi na automobilske punjače.







Punjenje baterije (sl. A)

1. Punjač priključite u odgovarajuću električnu utičnicu prije umetanja baterija.
2. Umetnite bateriju **12** u punjač pazeći da se potpuno učvrsti u svom položaju. Crvena lampica punjenja neprekidno će treperiti, što znači da je punjenje započelo.
3. Dovršetak punjenja bit će naznačen ravnomjernih svijetljenjem crvene lampice. Baterija je potpuno napunjena i može se odmah koristiti ili ostaviti u punjaču. Kako biste izvadili bateriju iz punjača, držite pritisnut gumb za oslobađanje **11** na bateriji.

NAPOMENA: Litij ionske baterije prije prve upotrebe potpuno napunite za maksimalnu učinkovitost i vijek trajanja.

Upotreba punjača

Za status punjenja baterije pogledajte donju tablicu.

Pokazivači punjenja	
 Punjenje	--- --- --- --- 
 Potpuno napunjeno	————— 
 Odgoda u slučaju vruće ili hladne baterije.*	--- ——— 

*Crveno svjetlo nastaviti će treperiti, no žuta indikatorska lampica ravnomjerno će svijetliti kada je ova funkcija aktivna. Kada baterija postigne odgovarajuću temperaturu, žuta lampica će se isključiti, a punjač će nastaviti s punjenjem.

Kompatibilni punjači neće puniti neispravnu bateriju. Punjač će uputiti na neispravnu bateriju tako što neće svijetliti.

NAPOMENA: To može predstavljati i problem s punjačem.

Ako punjač naznačuje problem, odnesite punjač i akumulator na testiranje u ovlašteni servis.

Odgoda u slučaju vruće/hladne baterije

Ako punjač detektira da je baterija prevruća ili prehladna, automatski se aktivira odgoda u slučaju vruće ili hladne baterije, koja odgađa punjenje sve dok baterija ne postigne odgovarajuću temperaturu. Punjač se potom automatski prebacuje u način punjenja baterije. Ova značajka omogućuje produljenje vijeka trajanja baterije.

Hladna baterija puni se sporije od tople. Baterija će se puniti sporije tijekom cijelog ciklusa punjenja i neće postići maksimalnu brzinu punjenja čak ni kada se zagrije.

Punjač DCB118 opremljen je ugrađenim ventilatorom za hlađenje baterije. Ventilator će se automatski uključiti u slučaju potrebe. Punjač ne koristite ako ventilator nije ispravan ili ako su ventilacijski otvori začepljeni. Pazite da predmeti ne upadnu u punjač.

Sustav elektroničke zaštite

XR litij-ionske baterije opremljene su sustavom elektroničke zaštite koji ih štiti od preopterećenja, pregrijavanja i prekomjernog pražnjenja.

Alat će se automatski isključiti ako se aktivira sustav elektroničke zaštite. U tom slučaju stavite litij-ionsku bateriju u punjač i pričekajte da se potpuno napuni.

Montaža na zid

Ovi punjači predviđeni su za postavljanje na zid te na stol ili radnu površinu u uspravnom položaju. U slučaju postavljanja na zid postavite punjač blizu strujne utičnice te dalje od kutova i drugih prepreka koje mogu zapriječiti protok zraka. Poleđinu punjača upotrijebite kao predložak za označavanje položaja vijaka na zidu. Čvrsto postavite punjač pomoću vijaka za knauf (kupuju se zasebno) najmanje duljine 25,4 mm i promjera glave 7–9 mm te ih zategnite do optimalne dubine tako da oko 5,5 mm bude iznad površine. Poravnajte otore na poleđini punjača s vijcima i potpuno ih zahvatite utorima.

Upute za čišćenje punjača



UPOZORENJE: Opasnost od strujnog udara. Prije bilo kakvog čišćenja punjač iskopčajte iz utičnice.

Nečistoća i masnoća s vanjske strane punjača mogu se ukloniti krpom ili mekom (ne metalnom) četkom. Ne koristite vodu ili bilo kakve otopine za čišćenje. Ne dopustite da ikakva tekućina prodre u unutrašnjost alata. Nijedan dio alata ne uranjajte u tekućinu.

Akumulatorske baterije

Važne sigurnosne upute za sve baterije

Tijekom naručivanja zamjenskih akumulatora svakako navedite kataloški broj i napon.

Isporučena baterija nije potpuno napunjena. Prije upotrebe baterije i punjača pročitajte sigurnosne upute. Zatim slijedite opisane upute za punjenje.

PROČITAJTE SVE UPUTE

- **Baterije ne puniti i ne koristite u eksplozivnim okruženjima, na primjer u blizini zapaljivih tekućina,**

plinova ili prašine. Umetanje i uklanjanje baterije iz punjača može zapaliti prašinu ili pare.

- **Bateriju nemojte nasilno gurati u punjač. Nikad ni na koji način ne mijenjajte bateriju kako bi odgovarala nekompatibilnim punjačima jer može doći do njezinog pucanja i ozbiljnih tjelesnih ozljeda.**
- Baterije punite isključivo DEWALT punjačima.
- **NE** polijevajte i ne uranjajte u vodu ili druge tekućine.
- **Alat i bateriju ne čuvajte i ne koristite na lokacijama gdje bi temperatura mogla porasti preko 40 °C (npr. unutar alatnica ili metalnih objekata tijekom ljeta).**
- **Ne spaljujte bateriju čak ni ako je ozbiljno oštećena ili potpuno istrošena.** Baterije mogu eksplodirati u vatri. Tijekom gorenja litij-ionske baterije stvaraju se otrovni plinovi i materijali.
- **Ako sadržaj baterije dođe u kontakt s kožom, zahvaćenu površinu kože odmah isperite blagim sapunom i tekućom vodom.** Ako baterijska tekućina dospje u oči, otvoreno oko ispirite vodom najmanje 15 minuta ili do prestanka iritacije. Ako je potrebna liječnička pomoć, elektrolit akumulatora sastoji se od mješavine tekućih organskih karbonata i litijevih soli.
- **Sadržaj otvorene baterijske ćelije može uzrokovati iritaciju dišnih putova.** Omogućite dotok svježeg zraka. Ako se simptomi zadržavaju, potražite liječničku pomoć.



UPOZORENJE: Rizik od opekline. Baterijska tekućina može biti zapaljiva ako se izloži iskreju ili plamenu.



UPOZORENJE: Nikad i ni iz kojeg razloga ne pokušavajte otvarati bateriju. Ako je baterija napuknuta ili oštećena, ne stavljajte je u punjač. Bateriju nemojte pritisnuti, ispuštati na tlo ili oštećivati. Ne upotrebljavajte bateriju ni punjač ako prime ozbiljan udarac, padnu na tlo, budu pregaženi ili ako se ošete na bilo koji način (npr. probiju čavlom, udare čekićem, nagaze). Može doći do strujnog udara. Oštećene baterije potrebno je vratiti ovlaštenom servisu radi recikliranja.



UPOZORENJE: Opasnost od požara. Pazite da pri pohrani ili prenošenju baterija njezini kontakti ne dođu u dodir s metalnim predmetima. Na primjer, ne stavljajte baterije u torbe, džepove, kutije s alatima, ladice i sl. u kojima se mogu nalaziti čavli, vijci, ključevi itd.



OPREZ: Kad se ne koristi, alat položite na stabilnu površinu gdje neće postojati opasnost od njegovog prevrtanja ili pada. Neki alati s velikim baterijama mogu uspravno na njima stajati, ali mogu se lako prevrnuti.

Transport



UPOZORENJE: Opasnost od požara. Transport baterija može uzrokovati požar ako kontakti baterije dođu u dodir s materijalom koji provodi struju. Pri transportu baterija pazite da kontakti budu zaštićeni i dobro izolirani od materijala s kojima bi mogli doći u dodir i koji bi mogli uzrokovati kratki spoj.

Baterije tvrtke DEWALT usklađene su sa svim važećim propisima o transportu navedenima u industrijskim i pravnim standardima, koji obuhvaćaju Preporuke UN-a o transportu opasnih proizvoda, Propise o opasnim proizvodima Međunarodnog

udruženja za zračni transport (IATA), Međunarodne propise o pomorskom prijevozu robe (IMDG) i Europski sporazum o međunarodnom cestovnom prijevozu robe (ADR). Litij-ionske ćelije i baterije testirane su u skladu s odjeljkom 38.3 Preporuke UN-a o transportu opasnih proizvoda - Priručnik s testovima i kriterijima.

U većini se slučajeva pošiljka s baterijom tvrtke DEWALT ne mora klasificirati kao potpuno regulirani opasni materijal klase 9. Najčešće se samo pošiljke koje sadrže litij-ionsku bateriju nazivnih vrijednosti viših od 100 vat-sati (Wh) moraju slati kao potpuno regulirana pošiljka klase 9. Sve litij-ionske baterije imaju oznaku vat-sati (Wh). Nadalje, zbog složenosti propisa, DEWALT ne preporučuje samostalno slanje litij-ionskih baterija zračnom poštom, bez obzira na oznaku vat-sati. Pošiljke alata s baterijama (kombinirani kompleti) mogu se slati zračnom poštom ako oznaka vat-sati nije viša od 100 Whr.

Bez obzira na to smatra li se pošiljka izuzetom ili potpuno reguliranom, odgovornost pošiljatelja je provjeriti najnovije propise o pakiranju, označavanju i dokumentiranju.

Informacije navedene u ovom odjeljku priručnika iznesene su u dobroj vjeri i smatraju se točnima u trenutku stvaranja dokumenta. Međutim, ne pružaju se nikakva izričita ni implicirana jamstva. Odgovornost je kupca da svoje aktivnosti uskladi s važećim propisima.

Transport FLEXVOLT™ baterije

DEWALT FLEXVOLT™ baterija podržava dva načina rada:

Uporaba i transport.

Način upotrebe: Kada je FLEXVOLT™ baterija samostalna ili u DEWALT proizvodu od 18 V, radi kao baterija od 18 V. Kada je FLEXVOLT™ baterija u proizvodu od 54 V ili 108 V (dvije baterije od 54 V), radi kao baterija od 54 V.

Transportni način: Kada je na FLEXVOLT™ bateriju pričvršćen čep, baterija je u transportnom načinu rada. Pri transportu postavite čep.

Kada je u transportnom načinu, nizovi ćelija nisu električki povezani s baterijom. Rezultat su 3 baterije nižih vat-sati (Wh) u usporedbi s 1 baterijom viših vat-sati. Ove 3 baterije nižih vat-sati mogu izuzeti cijeli komplet od nekih propisa koji se primjenjuju na baterije viših vat-sati.

Na primjer, transportni Wh je 3×36 Wh, što znači 3 baterije, svaka od 36 Wh.

Oznaka Wh u upotrebi može biti 108 Wh

(podrazumijeva se 1 baterija).

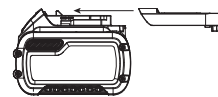

Primjer oznaka (upotreba i transport)

Use: 108 Wh
Transport: 3x36 Wh

Preporuke za pohranu

1. Bateriju je najbolje pohraniti na hladnom i suhom mjestu koje nije izloženo izravnom sunčevom svjetlu, prevelikoj toplini i hladnoći. Za optimalne performanse i vijek trajanja baterije, čuvajte je na sobnoj temperaturi dok nije u upotrebi.
2. Za dulju pohranu baterije preporučljivo ju je potpuno napuniti i pohraniti na hladnom, suhom mjestu izvan punjača.

NAPOMENA: Bateriju nemojte pohranjivati ako je potpuno ispražnjena. Bateriju prije upotrebe treba ponovo napuniti.

Oznake na punjaču i bateriji

Osim ilustracija u ovom priručniku, na punjaču i bateriji mogu se nalaziti sljedeće oznake:



Prije upotrebe pročitajte priručnik s uputama.



Vrijeme punjenja pronaći ćete u odjeljku **Tehnički podaci**.



Ne dodirujte električki vodljivim predmetima.



Ne puniti oštećene baterije.



Ne izlažite vodi.



Odmah zamijenite oštećene kabele.



Puniti samo pri temperaturama između 4 °C i 40 °C.



Samo za upotrebu u zatvorenom prostoru.



Rabljene baterije bacite vodeći računa o okolišu.



Baterije tvrtke DEWALT puniti samo predviđenim DEWALT punjačima. Punjenje baterija koje nije proizvela tvrtka DEWALT punjačem tvrtke DEWALT može uzrokovati eksploziju baterije i opasne situacije.



Bateriju nemojte spaljivati.



UPOTREBA (bez transportnog čepa). Primjer: Wh je 108 (1 baterija od 108 Wh).



TRANSPORT (s ugrađenim transportnim čepom). Primjer: Wh oznaka je 3 x 36 Wh (3 baterije od 36 Wh).

Vrsta baterije

DCC018 radi s baterijom napona 18 V.

Mogu se upotrijebiti sljedeće baterije: DCB181, DCB182, DCB183, DCB183B, DCB184, DCB184B, DCB185, DCB187, DCB546, DCB547. Za dodatne informacije pregledajte **Tehničke podatke**.

Sadržaj paketa

U paketu se nalazi:

- 1 Uređaj za napuhavanje DCC018

- 1 Litij-ionski baterijski uložak (modeli C1, D1, L1, M1, P1, S1, T1, X1)
 - 2 Litij-ionska baterijska uložka (modeli C2, D2, L2, M2, P2, S2, T2, X2)
 - 3 Litij-ionska baterijska uložka (modeli C3, D3, L3, M3, P3, S3, T3, X3)
- 1 Priručnik s uputama

NAPOMENA: Akumulatori, punjači i kompleti ne isporučuju se s modelima serije N. Akumulatori i punjači ne isporučuju se s modelima serije NT. B modeli uključuju Bluetooth® baterije.

NAPOMENA: Riječ i logotipi Bluetooth® registrirani su zaštitni znakovi u vlasništvu tvrtke Bluetooth® SIG, Inc. i svaka upotreba takvih oznaka od strane tvrtke DEWALT je pod licencijom. Ostali trgovački znakovi i trgovački nazivi pripadaju njihovim odgovarajućim vlasnicima.

- *Alat, dijelove i pribor provjerite radi eventualnih oštećenja nastalih tijekom transporta.*
- *Temeljito proučite ovaj priručnik i upoznajte se s njime prije same upotrebe alata.*

Oznake na alatu

Na alatu su prikazani sljedeći simboli:



Prije upotrebe pročitajte priručnik s uputama.



Vidljivo zračenje. Nemojte gledati u svjetlo.



Ne izlažite kiši ili visokoj vlazi.



Ne ostavljajte bez nadzora.

Položaj datumske oznake (sl. A)

Datumska oznaka **21** koja sadrži godinu proizvodnje ispisana je na kućištu.

Primjer:

2018 XX XX

Godina proizvodnje

Opis (sl. A)



UPOZORENJE: Nikada ne mijenjajte uređaj za napuhavanje/vanjsko napajanje ili bilo koji njegov dio. Može doći do oštećenja ili ozljeda.

- | | |
|--|--------------------------------------|
| 1 LED žaruljica | 8 Prikaz postavke tlaka/ načina rada |
| 2 Prekidač za napajanje | 9 Zaslon mjerača tlaka |
| 3 Sklopka za način rada uređaja za napuhavanje | 10 Visokotlačno crijevo |
| 4 Prekidač LED svjetla | 11 Tipka za oslobađanje baterije |
| 5 Crijevo za visoki protok | 12 Akumulatorska baterija |
| 6 Ručica za namještanje tlaka | 13 Sužena mlaznica za visoki volumen |
| 7 Gumb za pokretanje/ stanku u radu uređaja za napuhavanje | |

- 14 Priključak za ulaz/
ispuhavanje
- 15 Sužena mlaznica za visoki
tlak
- 16 Iгла za napuhavanje
- 17 Presta adapter ventila
- 18 Priključak za izlaz/
napuhavanje
- 19 Spajač i kabel za vozilo od
12 V DC
- 20 Spajač za vanjsko
napajanje (adapter od 12
V DC ili AC)
- 21 Šifra datuma

Namjena

Vaš DeWALT uređaj za napuhavanje projektiran je za bežičnu uporabu u većini vozila sa standardnom utičnicom od 12 V DC ili DeWALT vanjskim napajanjem od 13,8 V za napuhavanje automobilskih i biciklističkih guma, lopti, gumenih čamaca, zračnih madraca i plutajućih splavi na bazenima. Ovaj je proizvod namijenjen profesionalnoj uporabi.

NEMOJTE koristiti u vlažnim uvjetima ni u blizini zapaljivih tekućina ili plinova.

NE upotrebljavajte uređaj za napuhavanje u području prskanja bojom.

Uređaj za napuhavanje profesionalan je električni alat. **NE** dopustite djeci da dolaze u dodir s alatom. Neiskusani korisnik mora biti pod nadzorom pri uporabi ovog alata.

- **Malena djeca i nemoćne osobe.** Ovaj uređaj nije namijenjen upotrebi od strane djece ili nemoćnih osoba bez dodatnog nadzora.
- Ovaj proizvod nije namijenjen upotrebi od strane osoba (uključujući i djecu) sa smanjenim fizičkim, osjetilnim ili mentalnim sposobnostima, kao ni osoba s nedostatnim iskustvom ili znanjem, osim ako su pod nadzorom osobe zadužene za njihovu sigurnost. Djecu se nikad ne smije ostaviti samu uz ovaj proizvod.

SASTAVLJANJE I PODEŠAVANJE



UPOZORENJE: *Kako biste smanjili opasnost od teških ozljeda, isključite alat ili vanjsko napajanje i izvadite bateriju prije izvođenja bilo kakvih podešavanja ili postavljanja/uklanjanja podataka ili pribora.*

Nehotično uključivanje alata može uzrokovati ozljede.



UPOZORENJE: *Upotrebljavajte isključivo DeWALT baterije i punjače.*

Umetanje i uklanjanje akumulatora (sl. A)

NAPOMENA: Pobrinite se da baterijski uložak **12** bude potpuno napunjen.

Da ugradite bateriju **12** u uređaj za napuhavanje, poravnajte bateriju s vodilicama unutar priključka baterije uređaja za napuhavanje i gurnite je u priključak dok baterija čvrsto ne sjedne na svoje mjesto i osigurajte da se otpusti.

Kako biste izvadili bateriju iz uređaja za napuhavanje, držite pritisnutim gumb za oslobađanje **11** i snažno povucite bateriju van iz priključka baterije. Umetnite je u punjač kako je to opisano u ovom priručniku u odlomku koji se odnosi na punjač.

Baterije s mjeracom goriva (sl. A)

Neke DeWALT baterije opremljene su pokazivačem koji se sastoji od triju zelenih LED lampica koje pokazuju preostalu energiju. Za aktivaciju mjerača držite pritisnut gumb mjerača. Tri zelene LED lampice će se uključiti i naznačiti razinu preostale energije. Kada je razina energije u bateriji ispod upotrebljive razine, pokazivač se neće uključiti, a bateriju će biti potrebno dopuniti.

NAPOMENA: Mjerač je samo indikacija preostale energije u bateriji. Nije indikator funkcioniranja alata te je podložan varijacijama, ovisno o komponentama proizvoda, temperaturi i radnoj primjeni.

Čuvanje crijeva i pribora (sl. A)

Spajač i kabel za vozilo od 12 V DC

- Spajač za vozilo od 12 V DC **19** može se čuvati u odjeljku za čuvanje na bočnoj strani uređaja za napuhavanje.

Visokotlačno crijevo

- Visokotlačno crijevo **10** nalazi se u kanalu za čuvanje oko prednjeg dijela jedinice. Omotajte visokotlačno crijevo unutar kanala i pričvrstite ga s dvije stezaljke.

Crijevo za visoki volumen

- Crijevo za visoki volumen **5** nalazi se u kanalu za čuvanje oko prednjeg dijela jedinice. Omotajte crijevo za visoki volumen unutar kanala i pričvrstite ga s dvije stezaljke.

Dodatni pribor

- Pribor **15**, **16** i **17** čuva se u pričvršnim stezaljkama koje se nalaze na bočnoj strani uređaja za napuhavanje.

Postavljanje pribora (sl. A)

Crijevo za visoki volumen **5** isporučuje se sa standardnom suženom mlaznicom **13**.

Crijevo za visoki volumen **10** može se postaviti sa sljedećim priključcima koji se mogu pronaći na bočnoj ploči odjeljka za čuvanje:

- ventil igle za napuhavanje **16**
- visokotlačna sužena mlaznica **15** i
- Presta adapter ventila **17**.

NAPOMENA: Osigurajte da se svaki od tih adaptera čvrsto blokira na mjestu prije nego što uključite uređaj za napuhavanje.

Postavljanje crijeva za visoki volumen (sl. B)

- Uklonite crijevo za visoki volumen **5** s mjesta za čuvanje.
- Poravnajte udubljena crijeva s ispuščenjima **22** priključka za izlaz/napuhavanje pumpe za visoki volumen **18**. Nakon toga natakните crijevo i okrenite ga u smjeru suprotnom od kazaljke na sati da ga pričvrstite.
- Da ga uklonite, okrenite crijevo u smjeru kazaljke na satu i skinite ga.

Mnogi predmeti za napuhavanje, a posebno zračni madraci, imaju unutrašnji čep koji sprječava gubitak zraka za vrijeme napuhavanja. Ako se taj čep ne pomakne mlaznicom, predmet za napuhavanje neće se napuhniti. Čvrsto gurnite mlaznicu u ventil da budete sigurni da ste uklonili čep.

LED radno svjetlo (sl. A)

LED radno svjetlo ① nalazi se na rukohvatu uređaja za napuhavanje. Da uključite radno svjetlo, prvo uključite jedinicu tako da pritisnete prekidač za napajanje ②, a zatim pritisnete prekidač za svjetlo ④ na prednjem dijelu uređaja za napuhavanje. Uređaj za napuhavanje se isključuje nakon dvije minute bez rada, uključujući svjetlo. Da isključite radno svjetlo, ponovno pritisnete prekidač za svjetlo ④.

NAPOMENA: Svjetlo se neće isključiti dok se ne isključi cijela jedinica.

UPOTREBA

Upute za upotrebu



UPOZORENJE: Uvijek se pridržavajte sigurnosnih uputa i važećih propisa.



UPOZORENJE: Kako biste smanjili opasnost od teških ozljeda, isključite alat ili vanjsko napajanje i izvadite bateriju prije izvođenja bilo kakvih podešavanja ili postavljanja/uklanjanja dodataka ili pribora. Nehotično uključivanje alata može uzrokovati ozljede.

Uključivanje (sl. A)



UPOZORENJE: Opasnost od pucanja. Ne ostavljajte jedinicu da radi bez nadzora. Prekomjerno napuhavanje guma i drugih predmeta može izazvati tešku ozljedu i oštećenje imovine.

NAPOMENA: Kada spajač za vozilo od 12 V, baterija od 18 V ili vanjsko napajanje (opcija pribora) osigura napajanje uređaju za napuhavanje, LCD zaslon ostaje uključen otprilike 2 minute prije nego što se zaslon isključi/prijeđe u način rada s drijemanjem. To se događa kada jedinica ne radi. Da probudite sustav, pritisnite prekidač za napajanje ②. U tom se trenutku LCD uključuje i uređaj za napuhavanje spreman je za uporabu.

Prije uključivanja uređaja za napuhavanje odlučite koji ćete izvor napajanja upotrebljavati; bateriju od 18 V ⑫, spajač za vozilo od 12 V DC ⑰ ili vanjsko napajanje (opcija pribora) i spojite ih primjenom sljedećih uputa. Nakon toga možete pritisnuti prekidač za AC/DC ② koji se nalazi na prednjem dijelu jedinice.

Napajanje baterijom od 18 V

Da upotrijebite bateriju od 18 V, pogledajte odlomak **Umetanje i uklanjanje baterije**.

Napajanje spajačem za vozilo od 12 V DC

Da upotrijebite spajač za vozilo od 12 V DC ⑰, spojite ga na utičnicu za pribor na vozilu od 12 V DC. Uvijek potpuno proširite kabel od 12 V DC prije svake uporabe. Vaša utičnica pribora za vozilo mora imati oznaku za najmanje 12 A.

Napajanje vanjskim napajanjem (sl. C)



UPOZORENJE: Upotrijebite samo vanjsko napajanje preporučeno za ovaj proizvod. Uporaba drugog vanjskog napajanja može oštetiti uređaj za napuhavanje ili napajanje.

Da upotrijebite vanjsko napajanje, pričvrstite kabel za izlaz DC-a od vanjskog napajanja do spajača vanjskog napajanja ⑳ na bočnoj strani jedinice, a zatim utaknite kraj kabela od

220 V - 240 V AC u zidnu utičnicu ili u produžni kabel odgovarajuće veličine utaknut u zidnu utičnicu. Uvijek potpuno proširite kabel prije svake uporabe.

Napuhavanje/ispuhavanje primjenom visokog volumena (sl. A, B)

Crijevo za visoki volumen namijenjeno je uporabi u predmetima koji zadržavaju velike količine zraka kao što su npr. zračni madraci, gumeni čamci i plivajuće splavi u bazenima.

NAPOMENA: Način rada s visokim protokom NEMA značajku automatskog isključivanja.

Napuhavanje

1. Uklonite crijevo za visoki volumen ⑤ iz kanala za čuvanje. Pričvrstite crijevo za visoki volumen na priključak izlaza za visoku volumen/napuhavanje ⑱ prema opisu u odlomku **Postavljanje crijeva za visoki volumen**.
2. Umetnite crijevo za visoki volumen ⑤ ili njegovu suženu mlaznicu ⑬ u predmet koji napuhavate.
3. Pritisnite prekidač za napajanje ②.
4. Nakon toga pritisnite sklopku za način rada s tlakom. Vidjet ćete da simbol za napuhavanje/ispuhavanje na prikazu postavke tlaka/načina rada ⑧ .
5. Nakon toga pritisnite gumb za pokretanje/stanku u napuhavanju ⑦ da uključite pumpu.
6. Da isključite, pritisnite gumb za pokretanje/stanku u napuhavanju ⑦.

Ispuhavanje

Slijedite korake od 1. do 6. u gornjem odlomku **Napuhavanje**, ali pričvrstite crijevo za visoki volumen na priključak za ulaz/napuhavanje ⑭, sl. A.

Napuhavanje primjenom visokog tlaka (sl. A, B)



UPOZORENJE: Opasnost od pucanja. Prekomjerni tlak zraka može dovesti o opasnosti od pucanja ili ozljede osobe. Provjerite maksimalni tlak koji je proizvođač naveo za predmete koje napuhavate.



UPOZORENJE: Zamjenu visokotlačnog crijeva mora obaviti ovlašteni DEWALT servis.

Visokotlačno crijevo ⑩ namijenjeno je uporabi u predmetima koji trebaju veći tlak zraka kao što su npr. gume i košarkaške lopte.

1. Uklonite visokotlačno crijevo ⑩ iz kanala za čuvanje.
2. Pričvrstite mlaznicu prema opisu u odlomku **Postavljanje pribora**. Pričvrstite steznu glavu na stablo gume da napuhnete gumu ili pričvrstite pribora da napuhnete loptu ili drugi predmet za napuhavanje.
3. Pričvrstite ili umetnite mlaznicu u predmet koji želite napuhnuti.
4. Pritisnite prekidač za napajanje ②. Uređaj za napuhavanje prelazi na zadani način rada s napuhavanjem visokim tlakom.

NAPOMENA: Zaslon mjerača tlaka ⑨ prikazuje tlakove napuhavanja samo kada se uređaj za napuhavanje nalazi

u načinu rada s visokim tlakom.

NAPOMENA: Da se prebacujete između jedinica, pritisnite i držite sklopku za način rada s napuhavanjem **3** i prekidač LED svjetla **4** dok okrećete ručicu za namještanje tlaka **6**.

- Okrećite ručicu za namještanje tlaka **6** da postavite željeni tlak.
- Pritisnite gumb za pokretanje/stanku u napuhavanju **7** da započnete napuhavanje.
- Da zaustavite uređaj za napuhavanje u bilo koje vrijeme, pritisnite gumb za pokretanje/stanku u napuhavanju **7**.
- Kada predmet koji treba napuhati dosegne zadanu vrijednost, jedinica se automatski isključuje.

NAPOMENA: Možete primijetiti da očitavanje stvarnog tlaka pada nakon nekoliko sekundi. To je uobičajeno.

NAPOMENA: Ako je prekidač za napajanje **2** isključen, sve se postavke gube i morate ih ponovno unijeti. To je sigurnosna značajka za sprječavanje PREKOMJERNOG NAPUHAVANJA predmeta.

Uporaba uređaja za napuhavanja kao mjerača tlaka

OPREZ: Provjerite tlak odgovarajućim mjeračem tlaka, na primjer na stanicu za punjenje.

- Spojite crijevo za visoki volumen **10** na predmet koji treba provjeriti.
- Pritisnite prekidač za napajanje **2**.
- Zaslon mjerača tlaka **9** prikazuje tlak predmeta.

ODRŽAVANJE

Ovaj DEWALT uređaj za napuhavanje projektiran je za dugotrajnu upotrebu uz minimalno održavanje. Nprekinuta i zadovoljavajuća upotreba ovisi o pravilnom održavanju i redovitom čišćenju.

UPOZORENJE: Kako biste smanjili opasnost od teških ozljeda, isključite alat ili vanjsko napajanje i izvadite bateriju prije izvođenja bilo kakvih podešavanja ili postavljanja/uklanjanja dodataka ili pribora. Nehotično uključivanje alata može uzrokovati ozljede.

Popravi

Punjač, baterija i vanjsko napajanje ne mogu se servisirati. Ako se uređaj za napuhavanje ne uključuje, provjerite bateriju, sve spojeve i osigurač u spajaču od 12 V DC za vozilo **19**. Uređaj za napuhavanje prikazuje šifru greške u određenim uvjetima. Pogledajte tablicu **Šifre grešaka za rješavanje problema**.

Preporuke za pohranu

Čuvajte uređaj za napuhavanje u unutrašnjem prostoru. Bateriju je najbolje pohraniti na hladno i suho mjesto koje nije izloženo izravnom Sunčevom svjetlu i prevelikoj toplini ili hladnoći.



Čišćenje

UPOZORENJE: Prašinu iz kućišta ispuhnite suhim zrakom čim primijetite nakupljanje nečistoća oko ventilacijskih otvora. Tijekom izvođenja ovog postupka nosite zaštitu za oči i odobrenu masku protiv prašine.

UPOZORENJE: Za čišćenje nemetalnih dijelova alata nikad ne upotrebljavajte otapala ili druge jake kemikalije. Te kemikalije mogu štetiti materijalima upotrijebljenima u tim dijelovima. Upotrebljavajte isključivo krpu natopljenu vodom i blagim sapunom. Ne dopustite da ikakva tekućina prođe u unutrašnjost alata. Nijedan dio alata ne uranjajte u tekućinu.

Dodatni pribor

UPOZORENJE: Obzirom da dodaci koji nisu u ponudi tvrtke DEWALT nisu ispitani s ovim proizvodom upotreba takvih dodataka uz ovaj alat može biti opasna. Da biste smanjili opasnost od ozljeda, uz ovaj proizvod koristite isključivo pribor koji preporučuje DEWALT.

Od lokalnog dobavljača zatražite informacije o odgovarajućim dodacima.

Zaštita okoliša



Odlazite sa zasebnim otpadom. Proizvodi i baterije označeni ovim simbolom ne smiju se odlagati s komunalnim otpadom.

ŠIFRE GREŠAKA ZA RJEŠAVANJE PROBLEMA

Šifra greške	Značenje	Rješenje
LoP	Napon vozila ili vanjskog napajanja prenizak ili previsok	Napajanje vozila - uključite motor vozila da povećate napon. Vanjsko napajanje - zamijenite napajanje.
bLo	Baterija od 18 V ispražnjena.	Napunite ili zamijenite bateriju.
bAt	Temperatura baterije od 18 V preniska ili previsoka.	Pustite da se baterija odmori i vrati na sobnu temperaturu.
Er S	Greška senzora tlaka.	Obratite se ovlaštenom DEWALT servisnom centru.
OL	Struja pumpe previsoka.	Provjerite ograničenja u crijevu i spojevima. Ako se greška i dalje pojavljuje, obratite se ovlaštenom DEWALT servisnom centru.
OP	Tlak je prekoračio 11 bara.	Provjerite ograničenja u crijevu i spojevima.

Proizvodi i baterije sadrže materijale koji se mogu reciklirati radi smanjenja potrošnje sirovina i očuvanja prirodnih resursa. Električne proizvode i baterije reciklirajte sukladno lokalnim propisima. Više informacija dostupno je na adresi www.2helpU.com.

Punjiva akumulatorska baterija

Bateriju napunite kad izgubi snagu na zadacima koji su dotad bili s lakoćom obavljani. Po isteku vijeka trajanja odložite vodeći računa o okolišu:

- Bateriju potpuno ispraznite, a zatim je izvadite iz alata.
- Litij-ionske ćelije mogu se reciklirati. Predajte ih vašem prodavaču ili u lokalno središte za recikliranje. Prikupljene baterije bit će reciklirane ili pravilno zbrinute.

JAMSTVENA IZJAVA

- Jamčimo da navedeni proizvod koji smo isporučili nema nedostataka ili grešaka u konstrukciji ili tvorničkoj montaži.
- Jamstveni rok je 24 mjeseci od dana kupnje. Jamčimo da će navedeni proizvod koji smo isporučili u jamstvenom roku ispravno funkcionirati kod normalne upotrebe ukoliko će se korisnik pridržavati priloženih uputa o uporabi.
- Jamčimo da je za isporučeni proizvod osigurano servisno održavanje i potrebni rezervni dijelovi u toku 7 godina od datuma kupnje.
- Obvezujemo se na zahtjev imatelja jamstvenog lista podnesenog u jamstvenom roku, o svom trošku osigurati otklanjanje kvarova i nedostataka proizvoda koji proizlaze iz nepodudarnosti stvarnih sa propisanim, odnosno deklariranim karakteristikama kvalitete proizvoda. Popravak se obvezujemo izvršiti u roku od 45 dana od dana prijave kvara. Ako proizvod ne popravimo u tom roku obvezujemo se zamijeniti ga novim ili vratiti uplaćenu svotu.
- Jamstvo vrijedi uz predočjenje originalnog računa prodavača te pravilno ispunjenog jamstvenog lista ovjerenog pečatom prodavača.
- Troškove prijevoza odnosno prijenosa proizvoda koji nastaju pri popravku odnosno njegovoj zamjeni u garantnom roku snosi nositelj jamstva. Bez obzira na način dostave ovlaštenom servisu, kupac je obavezan podignuti proizvod po izvršenom servisnom popravku i isto potvrditi svojim potpisom.
- Nepravilnosti koje su nastale nestručnim rukovanjem, rukovanjem suprotnim navedenim u uputama ili mehaničkim oštećenjem isključene su iz jamstva.
- Proizvod ne smije biti prethodno otvaran ili popravljan od strane neovlaštenih osoba.
- Ako popravak traje duže od 14 dana, jamstveni rok se produžuje za trajanje servisa.

Radovi i dijelovi obuhvaćeni jamstvom

- Kvarovi nastali greškom prilikom tvorničkog sklapanja i pakiranja
- Puknuća lomovi dijelova strojeva i alata prouzročeni nekvalitetnim materijalom tj. tvorničkom greškom.
- Indirektni kvarovi uzrokovani točkom 2.
- Kvarovi nastali odmah po puštanju stroja/uređaja u rad

Radovi i dijelovi koji nisu predmet jamstva

1. Oštećena i kvarovi nastali:
 - Prilikom nepravilnog sastavljanja uređaja od strane kupca
 - Nepravilnim rukovanjem i nenamjenskim korištenjem
 - Korištenjem neadekvatnih goriva, maziva, napona, opterećenja
 - Servisiranjem ili rastavljanjem uređaja od strane neovlaštenih osoba
2. Dijelovi koji spadaju u potrošni materijal:
 - Kvarovi nastali nedovoljnim održavanjem ili servisiranjem
 - Kvarovi nastali radi preopterećivanja ili pregrijavanja uređaja ili njihovih sastavnih dijelova

TIP PROIZVODA:

Prodajno mjesto:

Pečat:

Datim prodaje:

Potpis:

HRVATSKI

Ovlašteni Serviseri:

ALATI MAŠIĆ

Županijska 38, 31000 OSIJEK
T: 00 385 (0) 31 200 888
M: 00 385 (0) 98 506 174

ALATI MILIĆ D.O.O.

Mirka Viriusa 2, 10090 ZAGREB
T: 00 385 (0) 1 3734 791
T: 00 385 (0) 9 137 33 000
F: 00 385 (0) 1 3906 790
info@alatomilic.hr
<http://www.alatomilic.hr/>

ELEKTROMEHANIKA TERLEVIĆ d.o.o.

Ročka 39, 52440 POREČ
T: 00 385 (0) 52 438 297
F: 00 385 (0) 52 438 297
elektroterlevic@inet.hr
<http://elektromehanika-terlevic.hr/index.html>

GEMMA SERVIS

Andrije peruča 38, 51000 Rijeka
T: +38551217118
M: 098211784
F: +38551217118
gemma-servis@ri.t-com.hr
<http://gemmaservis.fullbusiness.com>

GROM d.o.o

Hrvatskih vladara 33, 22 243 MURTER
T: 00 385 95 909 6164
gromelectro@gmail.com

MEĐIMURKA BS SERVIS

Kalnička 6, 40000 ČAKOVEC
T: 00 385 (0) 40 384 660
M: 00 385 (0) 40 500 634
servis@medjimurka-bs.hr
<http://profi-al.hr/zagreb-hrvatska/>

PAVLOV ALATI

Cesta Dr. F. Tuđmana 273, 21213 KAŠTEL GOMILICA
T: 00 385 (0) 21 220 022
M: 00 385 (0) 21 221 122
F: 00 385 (0) 21 220 022
servis-pavlov@st.t-com.hr

PROFI – AL OBRT

Mikulinci 4a, 10010 ZAGREB
T: 00 385 (0) 1 66 22 820
T: 00 385 (0) 98 718 108
F: 00 385 (0) 1 66 22 823
info@profi-al.hr
<http://profi-al.hr/zagreb-hrvatska/>

TITAN d.o.o.

Bogoslava Šuleka 19, 47000 KARLOVAC
T: 00 385 (0) 47 63 63 11
F: 00 385 (0) 47 63 63 10
info@titan.com.hr
<http://www.titan.com.hr/>

VERMA d.o.o.

Pere Devčića 23, 10290 ZAPREŠIĆ
T: +385 1 3357 496
servis@verma.hr / verma@verma.hr
www.verma.hr

KOMPRESOR

DCC018

Čestitamo!

Izabrali ste DeWALT alat. Dugogodišnje iskustvo, razvoj proizvoda i inovacije učinile su da DeWALT postane jedan od najpouzdanijih partnera korisnicima profesionalnih ručnih električnih alata.

Tehnički podaci

		DCC018
Ulaz (punjiva baterija)	V _{DC}	18
AC adapter/12V DC priključak	V _{DC}	12-13,8
Tip		1
Tip baterije		Litijum-jonska
Maks. ulazna snaga (eksterni izvor napajanja)	W	150
Pritisak (maks.)	bar (kPa)	11 (1100)
Opseg radne temperature		-18 / +40 °C
Težina (bez baterije)	kg	2,5



UPOZORENJE: Radi smanjenja opasnosti od povreda, pročitajte uputstvo za upotrebu.

Definicije: Bezbednosne smernice

Dole navedene definicije opisuju nivo ozbiljnosti za svaku signalnu reč. Molimo da pročitate uputstvo i vodite računa o tim simbolima.



OPASNOST: Ukazuje na neposredno opasnu situaciju koja će, ako se ne izbegne, izazvati **smrt ili ozbiljnu povredu**.



UPOZORENJE: Ukazuje na potencijalno opasnu situaciju koja, **bi mogla**, ako se ne izbegne, izazvati **smrt ili ozbiljnu povredu**.



OPREZ: Ukazuje na potencijalno opasnu situaciju koja **može**, ako se ne izbegne izazvati **manju ili umerenu povredu**.

NAPOMENA: Ukazuje na praksu koja se **ne odnosi na telesne povrede** ali koja, ako se ne izbegne, **može** dovesti do **materijalne štete**.



Označava opasnost od električnog udara.



Označava opasnost od požara.

Opšta sigurnosna upozorenja



UPOZORENJE: Pročitajte sva bezbednosna upozorenja i uputstva. Nepoštovanje upozorenja i uputstava može izazvati električni udar, požar i/ili ozbiljnu povredu.

SAČUVAJTE SVA UPOZORENJA I UPUTSTVA ZA BUDUĆE POTREBE

Bezbednost radnog područja

- Radno područje treba uvek da bude čisto i dobro osvetljeno. Nered i mračna područja izazivaju nezgode.

- **Ne uključujte kompresor u eksplozivnim atmosferama, na primer u prisustvu zapaljivih tečnosti, gasova ili prašine.** Kompresor stvara varnice koje mogu da upale prašinu ili isparenja.
- **Decu i druge osobe udaljite dok radite sa kompresorom.** Zbog ometanja možete izgubiti kontrolu.
- **Dok radite kompresorom, on mora da bude postavljen na stabilnu površinu.** Pošto vibracije proizvedene od strane kompresora mogu da prouzrokuju njegovu "šetanje", nemojte ga puštati u rad na visokoj polici ili drugim površinama. Koristite ga samo na zemlji ili na radnom stolu.

Električna bezbednost

- **Utikači kompresora moraju da odgovaraju utičnici. Nikada i ni na bilo koji način nemojte modifikovati utikač. Ne koristite nikakve utične adaptere sa uzemljenim kompresorima.** Nemodifikovani utikači i odgovarajuće utičnice smanjuju opasnost od električnog udara.
- **Izbegavajte telesni kontakt sa uzemljenim površinama kao što su cevi, radijatori, šporeti i frižideri.** Postoji veća opasnost od električnog udara ako je vaše telo uzemljeno.
- **Ne izlažite kompresor/eksterni izvor napajanja kiši ili vlažnim uslovima.** Voda koja proдре u kompresor/eksterni izvor napajanja povećava opasnost od električnog udara.
- **Ne rukujte nepravilno kablom. Nemojte nikad koristiti kabl za nošenje, povlačenje ili izvlačenje utikača kompresora/eksternog izvora napajanja. Kabl udaljite od izvora toplote, ulja, oštih ivica ili pokretnih delova.** Oštećeni ili zapleteni kablovi povećavaju opasnost od električnog udara.
- **Ukoliko se ne može izbegnuti upotreba kompresora/eksternog izvora napajanja na vlažnom mestu, koristite napajanje sa FID zaštitnom sklopom za zaštitu od struje u slučaju kvara.** Upotreba FID sklopke umanjuje opasnost od električnog udara.
- **Da biste sprečili opasnosti, zamenu oštećenih električnih kablova prepustite isključivo proizvođaču ili kvalifikovanom električaru.** Postoji opasnost od električnog udara!

Lična bezbednost

- **Budite pažljivi, gledajte šta radite i savesno radite sa kompresorom. Nemojte da koristite kompresor ako ste umorni ili pod dejstvom lekova, alkohola ili droga.** Trenutak nepažnje pri radu sa kompresorom može dovesti do ozbiljnih telesnih povreda.
- **Uvek nosite zaštitu za sluh dok radite sa kompresorom.**
- **Kada koristite kompresor potrebno je nositi zaštitne naočare da biste zaštitili oči od bilo kakvih stranih tela podignutih mlazom vazduha.**
- **Nosite odgovarajuću odeću. Ne nosite široku odeću ili nakit. Kosu, odeću i rukavice udaljite od pokretnih**

Baterije				Punjači/vremena punjenja (u minutima)					
Kat. br.	V _{oc}	Ah	Težina (kg)	DCB107	DCB113	DCB115	DCB118	DCB132	DCB119
DCB546	18/54	6,0/2,0	1,05	270	140	90	60	90	X
DCB547	18/54	9,0/3,0	1,25	420	220	140	85	140	X
DCB181	18	1,5	0,35	70	35	22	22	22	45
DCB182	18	4,0	0,61	185	100	60	60	60	120
DCB183/B	18	2,0	0,40	90	50	30	30	30	60
DCB184/B	18	5,0	0,62	240	120	75	75	75	150
DCB185	18	1,3	0,35	60	30	22	22	22	X
DCB187	18	3,0	0,48	140	70	45	45	45	90

delova. Široka odeva, nakit ili duga kosa mogu da se uhvate u pokretne delove.

- *Ne otvarajte kućište. Unutra se ne nalaze delovi koje može da servisira korisnik.*

Upotreba i održavanje

- *Ne koristite kompresor čiji prekidač ne može da se uključi i isključi. Svaki kompresor koji se ne može kontrolisati putem prekidača je opasan i mora se popraviti.*
- *Neposredno nakon pumpanja pneumatika proverite pritisak pomoću odgovarajućeg merača pritiska, na primer na benzinskoj pumpi.*
- *Uvek koristite ručku kada pomerate kompresor.*
- *Nekorišćeni kompresor čuvajte van domašaja dece i nemojte dozvoliti osobama koje nisu upoznate sa ovim kompresorom ili ovim uputstvima da rukuju kompresorom. Kompresori su opasni u rukama neveštih korisnika.*
- *Održavajte kompresore. Proverite da li su delovi pod pritiskom centrirani ili savijeni, da li su delovi polomljeni i da li postoji bilo koje drugo stanje koje može uticati na rad. Ako je oštećen, postarajte se da se kompresor popravi pre upotrebe. Mnoge nezgode su izazvane loše održanim alatima.*
- *Zbog svoje bezbednosti morate koristiti samo one pribore i dodatne uređaje koji su navedeni u uputstvu za rad ili koje je proizvođač preporučio ili odredio. Korišćenje pribora koji nisu preporučeni u uputstvu za rad ili katalogu, može ugroziti vašu ličnu bezbednost.*

Upotreba i održavanje baterije

- *Punjenje vršite samo punjačem koji je specifikovao proizvođač. Punjač koji je podesan za jedan tip punjive baterije može izazvati opasnost od požara ako se koristi sa nekom drugom punjivom baterijom.*
- *Kompresor koristite samo sa punjivim baterijama koje su dizajnirane specijalno za njega. Upotreba bilo koje druge punjive baterije može izazvati opasnost od povreda ili požara.*
- *Ako se punjiva baterija ne koristi, čuvajte je dalje od metalnih predmeta kao što su spajalice za papir, novčići, ključevi, ekseri, zavrtnji ili drugi sitni metalni predmeti koji mogu da naprave spoj između kontakata. Kratko spajanje baterijskih kontakata može izazvati opekotine ili požar.*

- *Pod neodgovarajućim uslovima može doći do curenja tečnosti iz baterije; izbegavajte kontakt. Ako slučajno dođe do kontakta, isperite mesto kontakta vodom. Ako tečnost dođe u dodir s očima, potražite i medicinsku pomoć. Tečnost koja iscuri iz baterije može izazvati iritaciju kože ili opekotine.*

Servis

- *Postarajte se da vaš kompresor servisira kvalifikovani servisni tehničar koji će koristiti samo originalne rezervne delove. Time se osigurava bezbednost kompresora.*

DODATNA SIGURNOSNA UPOZORENJA ZA KOMPRESOR

⚠ UPOZORENJE: OPASNOST PO DISAJNE ORGANE.

- *Komprimovani vazduh iz kompresora nije bezbedan za disanje. Nikada nemojte udisati vazduh iz kompresora ili iz uređaja za disanje koji je priključen na kompresor.*

⚠ UPOZORENJE: RIZIK OD EKSPLOZIJE.

- *Prevelik vazdušni pritisak prouzrokuje opasnost od eksplozije. Proverite nominalnu vrednost maksimalnog pritiska za predmete koje pumpate.*
- *Ne ostavljajte kompresor da radi bez nadzora. On može da prouzrokuje eksploziju pneumatika ili drugih proizvoda.*
- *Koristite kalibrirani merač pritiska da biste proverili pritisak pneumatika pre svake upotrebe ili tokom pumpanja pneumatika; pogledajte bočni zid pneumatika za pravilan pritisak pneumatika.*

⚠ UPOZORENJE: OPASNOST OD NEBEZBEDNOG RADA.

- *Ne modifikujte niti pokušavajte popravke. Nikad nemojte bušiti, zavarivati ili činiti bilo kakve modifikacije na kompresoru ili njegovom priboru.*
- *Koristite kompresor samo sa isporučanim priborima ili delovima koji su prihvatljivi za pritisak koji nije manji od 11 bara. Korišćenje dodatne opreme koja nije preporučena za upotrebu sa ovim alatom bi moglo da bude opasno.*
- *Nikada se nemojte igrati aparatom. Vazduh visokog pritiska je opasan. Ne usmeravajte vazduh prema sebi ili drugim osobama.*
- *Nikada ne usmeravajte mlaz vazduha prema osobama, životinjama ili svojom telu.*

- *Nikada ne usmeravajte mlaz vazduha prema sebi na bilo koji način.*

UPOZORENJE: RIZIK OD POŽARA. Kompresor može da postane vruć tokom upotrebe. Sačekajte 30 minuta da se ohladi kompresor pre njegovog skladištenja.

UPOZORENJE: Ako koristite bateriju FLEXVOLT™, obezbedite da kompresor radi na ravnoj površini sa ekranom okrenutim nagore.

EKRAN SA TEČNIM KRISTALOM (MERE PRVE POMOĆI)

Ako tečni kristal dođe u dodir sa kožom:

- Pogođeno područje u potpunosti isperite sa puno vode. Skinite kontaminiranu odeću.

Ako tečni kristal dospe u oči:

- Isperite zahvaćeno oko čistom vodom, a zatim potražite pomoć lekara.

Ako se tečni kristal proguta:

- Temeljno isperite usta vodom. Pijte velike količine vode i izazovite povraćanje. Zatim potražite pomoć lekara.

Preostale opasnosti

I pored primene relevantnih bezbednosnih propisa i implementacije bezbednosnih uređaja, izvesne preostale opasnosti se ne mogu izbeći. To su:

- Slabljenje sluha.
- Opasnost od telesnih povreda zbog letećih opiljaka.
- Opasnost od opekotina zbog zagrevanja pribora u toku rada.

Električna bezbednost

Električni motor je projektovan samo za jedan napon. Uvek proverite da li napon elektro mreže odgovara naponu na identifikacionoj pločici uređaja. Takođe se postarajte da napon vašeg punjača odgovara naponu vaše elektro mreže.



Vaš DEWALT punjač je dvostruko izolovan u skladu sa EN60335; zato nije potreban kabl za uzemljenje.

U slučaju da se kabl ošteti, mora se zameniti specijalnim kablom koji se može nabaviti preko DEWALT servisne mreže.

Zamena utikača (samo Velika Britanija i Irska)

Ako treba namestiti novi mrežni utikač:

- Bezbedno odložite stari utikač.
- Braon provodnik povežite na kontakt za fazu u novom utikaču.
- Povežite plavi provodnik na neutralni kontakt.

UPOZORENJE: Ne treba povezivati kontakt za uzemljenje.

Pratite uputstva koja se isporučuju uz utikače dobrog kvaliteta. Preporučeni osigurač: 3 A.

Korišćenje produžnog kabla

Produžni kabl ne treba koristiti osim ako to nije nužno. Koristite odobreni produžni kabl koji je pogodan za ulazni priključak vašeg punjača (pogledajte **Tehnički podaci**). Minimalni poprečni presek provodnika je 1 mm²; maksimalna dužina je 30 m.

Ako koristite kablovski kotur, uvek potpuno odmotajte kabl.

SAČUVAJTE OVA UPUTSTVA

Punjači

DEWALT punjači ne zahtevaju podešavanje i dizajnirani su za što jednostavniju upotrebu.

Važna sigurnosna uputstva za sve punjače baterija

SAČUVAJTE OVA UPUTSTVA: Ovaj priručnik koristi važna sigurnosna uputstva i uputstva za rad kompatibilnih punjača baterija (vidi u **Tehnički podaci**).

- *Pre upotrebe ovog punjača pročitajte sva uputstva i oznake upozorenja koje se nalaze na punjaču, bateriji i proizvodu koji koristi bateriju.*



UPOZORENJE: Opasnost od električnog udara. Ne dozvolite da bilo kakva tečnost prođe u punjač. Može doći do električnog udara.



UPOZORENJE: Preporučujemo upotrebu FID sklopke sa nominalnom strujom od 30mA ili niže.



OPREZ: Opasnost od opekotina. Radi smanjenja opasnosti od povreda, puniti samo DEWALT punjive baterije. Drugi tipovi baterija mogu prsnuti izazivajući fizičke povrede i oštećenja.



OPREZ: Decu treba nadzirati kako bi se osiguralo da se ne igraju sa uređajem.

NAPOMENA: Pod izvesnim okolnostima, kada je punjač priključen u struju, izloženi kontakti za punjenje u punjaču mogu se kratko spojiti stranim materijalom. Strani materijali koji su provodljivi, kao što su čelična vuna, aluminijumska folija ili nagomilavanje metalnih opiljaka, ali ne samo oni, moraju se držati dalje od šupljina na punjaču. Punjač treba uvek iskopčati od izvora napajanja kada se u njemu ne nalazi baterija. Iskopčajte punjač sa napajanja pre čišćenja.

- **NE pokušavajte da puniti bateriju sa drugim punjačima osim onih koji su opisani u ovom uputstvu.** Punjač i baterija su specijalno dizajnirani za zajednički rad.
- **Ovi punjači nisu namenjeni za druge svrhe već samo za punjenje DEWALT punjivih baterija.** Svaka druga primena može izazvati opasnosti od požara i električnog udara.
- **Ne izlažite punjač kiši ili snegu.**
- **Da biste punjač isključili iz struje, uvek vucite utikač a ne kabl.** To će smanjiti opasnost od oštećenja električnog utikača i kabla.
- **Pobrinite se da kabl bude položen tako da se isključi mogućnost njegovog slučajnog povlačenja, gaženja ili oštećivanja i naprezanja na druge načine.**
- **Ne koristite produžni kabl osim ako to nije neophodno.** Upotreba neprikladnog produžnog kabla može izazvati opasnosti od požara i električnog udara.
- **Ne stavljajte nikakve predmete na punjač i ne postavljajte punjač na mekanoj površini jer to može blokirati ventilacione otvore i dovesti do prekomernog unutrašnjeg zagrevanja.** Punjač udaljite od izvora toplote. Punjač se ventilira kroz otvore na vrhu i dnu kućišta.

- **Ne uključujte punjač ako je oštećen njegov kabl ili utikač**—odmah ih zamenite.
- **Ne uključujte punjač ako je bio izložen udarcu, ako je pao ili je oštećen na drugi način.** Odnosite ga u ovlašćeni servisni centar.
- **Ne rastavljajte punjač; odnesite ga u ovlašćeni servisni centar ako je potrebno servisiranje ili popravka.** Ako se nepravilno stavi, može izazvati opasnosti od požara i električnog udara.
- U slučaju da je kabl za napajanje oštećen neophodno je da ga zameni proizvođač, njegov servisier ili slično kvalifikovano lice kako bi se sprečila bilo kakva opasnost.
- **Isključite punjač iz struje pre radova na čišćenju. Time će se smanjiti opasnost od električnog udara.** Uklanjanje baterije neće smanjiti taj rizik.
- **NIKAD ne pokušavajte da povežete dva punjača.**
- **Punjač je dizajniran za rad na standardnom naponu u domaćinstvu od 230V. Ne pokušavajte da koristite drugi napon.** To se ne odnosi na automobilski punjač.







Punjenje baterije (sl. A)

1. Punjač priključite na odgovarajuću utičnicu pre stavljanja punjive baterije.
2. Umetnite bateriju **12** u punjač tako što ćete osigurati da je baterija kompletno umetnuta u punjaču. Crvena lampica (punjenje) će neprekidno treptati signalizirajući da je proces punjenja počeo.
3. Završetak punjenja se signalizira kontinualnim svetlom crvene lampice (ON). Punjiva baterija je tada potpuno napunjena i može se koristiti ili ostaviti u punjaču. Za skidanje baterije iz punjača, pritisnite dugme za oslobađanje baterije **11** na bateriji.

NAPOMENA: Pre prve upotrebe dopunite kompletno bateriju, da biste osigurali maksimalne performanse i životni vek trajanja litijum-jonskih baterija.

Rukovanje punjačem

Na indikatorima ispod su navedeni statusi punjenja baterije.

Indikator punjenja	
	Punjenje 
	Potpuno napunjena 
	Odlaganje zbog vruće/hladne baterije* 

*Crvena lampica nastavlja sa treperenjem, ali žuta indikatorna lampica nastavlja da svetli tokom ove operacije. Čim baterija dostigne prikladnu temperaturu, žuta lampica se isključuje i punjač se vraća opet u postupak punjenja.

Kompatibilni punjači neće puniti neispravne baterije. Punjač će označiti pokvarenu bateriju tako što se neće uključiti.

NAPOMENA: To takođe može značiti da je problem u punjaču. Ukoliko punjač označava problem, onda odnesite punjač i bateriju kod ovlašćenog servisera radi ispitivanja.

Kašnjenje zbog vruće/hladne baterije

Ako punjač detektuje da je baterija previše vruća ili previše hladna, on automatski pokreće kašnjenje zbog vruće/hladne baterije i odlaže punjenje dok baterija ne postigne odgovarajuću temperaturu. Punjač se tada automatski prebacuje u režim punjenja baterije. Ova funkcija obezbeđuje maksimalni vek trajanja baterije.

Hladna baterija se puni sporije u odnosu na toplu bateriju. Baterija se puni sporije kroz ceo ciklus punjenja i neće dostići maksimalni kapacitet čak i ako se baterija zagreje.

Punjač DCB118 je opremljen sa unutrašnjim ventilatorom konstruisanim za hlađenje baterije. Ventilator se automatski uključuje kada je neophodno ohladiti bateriju. Nikada nemojte koristiti punjač ako ventilator ne radi pravilno ili ako su ventilacioni prorezi blokirani. Nemojte dozvoliti da strani predmeti prodru u unutrašnjosti punjača.

Električni sistem zaštite

XR Li-jonski alati su projektovani sa elektronskim zaštitnim sistemom koji će zaštititi bateriju od prepunjavanja, pregrevanja ili dubokog pražnjenja.

Ovaj alat će se automatski isključiti kad se aktivira elektronski zaštitni sistem. Ako se to desi, litijum-jonsku bateriju stavite u punjač da se napuni do kraja.

Montaža na zidu

Ovi punjači su konstruisani za montažu na zidu ili za uspravno stajanje na stolu ili radnoj površini. Ako se montaža vrši na zidu, onda locirajte punjač u blizini električne utičnice i udaljeno iz čoškova ili drugih prepreka koji bi mogli da sprečavaju protok vazduha. Koristite poledinu punjača kao šablon za lociranje montažnih zavrtneva na zidu. Montirajte punjač bezbedno pomoću zavrtneva (kupljeni zasebno) koji su najmanje 25,4 mm dugi sa prečnikom glave zavrtneva od 7–9 mm, uvrteni u drvo na optimalnu dubinu tako da ostavljaju 5,5 mm od zavrtneva izloženim. Poravnajte proreze na poledini punjača sa zavrtnjima i gurnite ih do kraja u proreze.

Opšta uputstva za čišćenje

⚠ UPOZORENJE: Opasnost od električnog udara. Isključite punjač iz struje iz mrežne utičnice pre radova na čišćenju. Nečistoće i masnoće mogu se odstraniti sa spoljašnje strane punjača koristeći krpu ili mekanu nemetalnu četku. Ne koristite vodu ili neke druge tečnosti za čišćenje. Nikad nemojte dozvoliti da voda prodre u alat; nikad ne uranjajte bilo koji deo alata u tečnost.

Punjive baterije

Važna sigurnosna uputstva za sve baterije

Pri naručivanju rezervne punjive baterije obavezno navedite kataloški broj i napon.

Isporučena punjiva baterija nije kompletno napunjena. Pre upotrebe punjive baterije i punjača pažljivo pročitajte uputstva koja su data u nastavku. Zatim sledite navedenu proceduru punjenja.

PROČITAJTE SVA UPUTSTVA

- **Ne punite i ne koristite bateriju u eksplozivnim atmosferama, na primer u prisustvu zapaljivih tečnosti, gasova ili prašine.** Prilikom stavljanja ili vađenja baterije iz punjača može doći do paljenja prašine ili pare.
- **Punjivu bateriju nikad ne stavljajte silom u punjač. Ne modifikujte punjivu bateriju da bi mogla da se postavi u nekompatibilni punjač jer baterija može da pukne i dovede do ozbiljnih telesnih povreda.**
- Punjive baterije punite samo u DeWALT punjačima.
- **NE prskajte i ne uranjajte u vodu ili druge tečnosti.**
- **Alat i punjivu bateriju ne čuvajte i ne koristite na mestima na kojima temperatura može da poraste do ili premaši 40 °C (104 °F) (npr. šupe ili limene zgrade tokom leta).**
- **Ne spaljujte punjive baterije čak i ako su ozbiljno oštećene ili ako su potpuno istrošene.** Baterija će eksplodirati u vatri. Toksična isparenja i materijali se stvaraju pri sagorevanju litijum-jonskih punjivih baterija.
- **Ako sadržaj baterije dođe u dodir sa kožom, pogođeno područje odmah isperite blagim sapunom i vodom.** Ako tečnost iz baterije dopre u oči, vodom ispirajte otvoreno oko 15 minuta ili dok iritacija ne prestane. Ako je potrebna medicinska nega: elektrolit baterije predstavlja mešavinu tečnosti organskih karbonata i litijumovih soli.
- **Sadržaji otvorenih baterijskih ćelija mogu izazvati iritaciju respiratornih organa.** Obezbedite svež vazduh. Ako simptomi i dalje postoje, potražite medicinsku pomoć.



UPOZORENJE: Opasnost od opekotina. Tečnost baterije se može zapaliti ako se izloži varnicama ili plamenu.



UPOZORENJE: Nikad ne pokušavajte da otvorite punjivu bateriju. Ako je kućište punjive baterije napuklo ili oštećeno, ne stavljajte je u punjač. Ne gnječite, ne bacajte i ne oštećujte punjivu bateriju. Ne koristite punjivu bateriju ili punjač ako su bili izloženi udarcu, ako su pali, prevrnuli se ili oštećeni na drugi način (npr. probušeni ekserom, udareni čekićem, nagaženi). Može doći do električnog udara. Oštećene punjive baterije treba vratiti u servisni centar radi recikliranja.



UPOZORENJE: Opasnost od požara. Nemojte skladištiti ili nositi baterije tako da metalni predmeti mogu doći u kontakt sa izloženim terminalima baterije. Na primer, ne postavljajte baterije u kecelje, džepove, kutije alata, kutije sa opremom proizvoda, fioke, itd. gde postoje ekseri, zavrtnji, ključevi itd.



OPREZ: Ako se ne koristi, alat stavite na stranu na stabilnu površinu gde neće izazvati sapljanje odnosno gde ne postoji opasnost od pada. Neki alati sa velikim punjivim baterijama mogu stajati uspravno na punjivu bateriju, ali se mogu lako prevrnuti.

Transport



UPOZORENJE: Opasnost od požara. Transport baterija može prouzrokovati požar ako terminali baterije nenamerno dođu u dodir sa provodnim materijalima. Prilikom transporta baterija uverite se da su terminali

baterije zaštićeni i dobro izolovani od materijala koji može doći u dodir sa njim i prouzrokovati kratak spoj.

DeWALT baterije su usklađene sa svim primenljivim propisima transporta kao što je propisano industrijskim i zakonskim standardima, u koje spadaju UN preporuke o transportu opasnih dobara, Propisi za opasna dobra Internacionalnog udruženja vazdušnog transporta (IATA), Internacionalni pomorski propisi za opasna dobra (IMDG) i Evropski sporazum u vezi internacionalni transport opasnih dobara putevima (ADR). Litijum-jonske ćelije i baterija su testirane u skladu sa poglavljem 38.3 iz uputstva za testiranje i kriterijumi UN preporuka za transport opasnih dobara.

U većini slučajeva, transport DeWALT baterija biće prihvaćen zbog klasifikacije kao kompletno regulisan opasan materijal klase 9. U načelu, samo isporuke koje sadrže litijum-jonske baterije sa energetskom klasifikacijom većom od 100 vati na čas (Wh) zahtevaju da budu isporučene kao kompletno regulisana klasa 9. Sve litijum jonske baterije imaju vrednost vat časova označenu na pakovanju. Pored toga, zbog kompleksnosti propisa, DeWALT ne preporučuje vazdušnu isporuku samih litijum-jonskih baterija bez obzira na vat časove. Isporuke alata sa baterijama (kombinovani setovi) se mogu vazdušno transportovati ukoliko vat čas baterije nije veći od 100 Wh.

Bez obzira da li je transport razmotren kao prihvaćen ili kompletno regulisan, na prevozniku je da bude upoznat sa najnovijim propisima za pakovanje, etiketiranje/označavanje i zahteve za dokumentaciju.

Informacije u ovom poglavlju ovog uputstva su obezbeđene iskreno i smatraju se preciznim u vreme kreiranja ovog dokumenta. Međutim, ne daje se nikakva garancija, bilo eksplicitno ili podrazumevano. Kupac ima odgovornost da osigura svoje delatnosti u skladu sa primenljivim propisima.

Transport FLEXVOLT™ baterije

DeWALT FLEXVOLT™ baterija ima dva režima rada: **Upotreba i transport.**

Režim upotrebe: Kada FLEXVOLT™ baterija stoji sama ili se nalazi u DeWALT 18V proizvodu, onda će raditi kao baterija od 18V. Kada FLEXVOLT™ baterija nalazi u proizvodu od 54V ili od 108V (dve 54V baterije), onda će raditi kao baterija od 54V.

Režim transporta: Kada je postavljen poklopac na FLEXVOLT™ bateriji, onda se nalazi u režimu transporta. Čuvajte poklopac radi transporta.

Kada se baterija nalazi u režimu transporta, onda su nizovi ćelije električno iskopčani unutar pakovanja, što rezultuje da 3 baterije imaju nizak vat čas (Wh) sa klasifikacijom prema 1 bateriji koja ima veću vat čas klasifikaciju. Ova uvećana količina od 3 baterije sa nižim vat časom može da izuzme pakovanje od određenih propisa za transport.

Na primer za transport Wh klasifikacija može označavati 3 x 36 Wh, što znači 3 baterije gde svaka ima 36 Wh. Wh klasifikacija za upotrebu može označavati 108 Wh (podrazumevano 1 baterija).

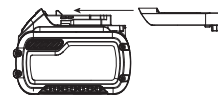

Primer etikete za upotrebu i transport

Use: 108 Wh
Transport: 3x36 Wh

Preporuke za skladištenje

1. Najbolje mesto za skladištenje je suvo i hladno mesto zaštićeno od direktne sunčeve svetlosti i preterane toplote ili hladnoće. Za optimalne performanse i vek trajanja baterije, punjive baterije čuvajte na sobnoj temperaturi kada se ne koriste.
2. Za dugoročno skladištenje preporučuje se skladištenje kompletno napunjene baterije na hladnom, suvom mestu izvan punjača radi optimalnih rezultata.

NAPOMENA: Ne smete skladištiti bateriju koja je potpuno ispražnjena. Neophodno je napuniti bateriju pre upotrebe.

Oznake na punjaču i punjivoj bateriji

Pored piktograma koji su korišćeni u ovom priručniku, nalepnice na punjaču i punjivoj bateriji mogu pokazivati sledeće piktograme:



Pre upotrebe pročitajte uputstvo za upotrebu.



Vidi **Tehnički podaci** za vreme punjenja.



Ne dodirujte predmetima koji su elektroprovodni.



Ne punite oštećene baterije.



Ne izlažite vodi.



Neispravne kablove odmah zamenite.



Punite samo između 4 °C i 40 °C.



Samo za upotrebu u zatvorenom prostoru.



Punjive baterije zbrinite na ekološki način.

LI-ION



Punite DeWALT baterije samo sa DeWALT punjačima. Punjenje baterija koje nisu DeWALT baterije sa DeWALT punjačima može dovesti do njihovog eksploziranja i ostalih opasnih situacija.



Ne sagorevajte punjive baterije.



UPOTREBA (bez transportnog poklopca). Primer: Wh klasifikacija označava 108 Wh (1 baterija sa 108 Wh).



TRANSPORT (sa ugrađenim transportnim poklopcem). Primer: Wh klasifikacija označava 3 x 36 Wh (3 baterije od 36 Wh).

Tip baterije

DCC018 radi na punjive baterije od 18 volti.

Sledeće baterije se mogu koristiti: DCB181, DCB182, DCB183, DCB183B, DCB184, DCB184B, DCB185, DCB187, DCB546, DCB547. Pogledajte **Tehnički podaci** za više informacija.

Sadržaj pakovanja

Ovo pakovanje sadrži:

- 1 DCC018 kompresor
- 1 Li-jonska punjiva baterija (C1, D1, L1, M1, P1, S1, T1, X1 modeli)
- 1 Li-jonske punjive baterije (C2, D2, L2, M2, P2, S2, T2, X2 modeli)
- 1 Li-jonske punjive baterije (C3, D3, L3, M3, P3, S3, T3, X3 modeli)

NAPOMENA: Punjive baterije, punjači i kutije sa priborom se ne nalaze u sadržaju isporuke kod N-modela. Punjive baterije i punjači se ne nalaze u sadržaju isporuke kod NT-modela. B modeli uključuju Bluetooth® punjive baterije.

NAPOMENA: Oznaka i logotipovi Bluetooth® su registrovane trgovačke oznake u vlasništvu kompanije Bluetooth®, SIG, Inc. i bilo kakva upotreba ovih oznaka od strane DeWALT je pod licencom. Ostale trgovačke oznake i nazivi su u vlasništvu dotičnih vlasnika.

- Proverite da li postoje transportna oštećenja na alatu, njegovim delovima ili priboru.
- Pre rada sa ovim alatom treba pažljivo pročitati i razumeti ovo uputstvo.

Oznake na alatu

Na alatu se nalaze sledeći piktogrami:



Pre upotrebe pročitajte uputstvo za upotrebu.



Vidljivo zračenje. Ne gledajte u svetlo.



Ne izlažite kiši ili visokoj vlažnosti.



Ne ostavljajte bez nadzora.

pozicija datumske šifre (sl. A)

Datumska šifra **21**, koja sadrži i godinu proizvodnje, odštampana je na kućištu.

Primer:

2018 XX XX
Godina proizvodnje

Opis (sl. A)



UPOZORENJE: Nikad ne modifikujte kompresor/eksterni izvor napajanja ili njegove delove. Može doći do oštećenja ili telesne povrede.

- | | |
|--|---|
| 1 LED lampica | 12 Punjiva baterija |
| 2 Prekidač za napajanje | 13 Konusna mlaznica velikog protoka |
| 3 Prekidač za režim pumpanja | 14 Priključak ulaza/ispuštanja |
| 4 Prekidač LED svetla | 15 Konusna mlaznica visokog pritiska |
| 5 Crevo za velike protoke | 16 Ventil za pumpanje |
| 6 Dugme za podešavanje pritiska | 17 Adapter Presta ventila |
| 7 Dugme za pokretanje/pauziranje pumpanja | 18 Priključak izlaza/pumpanja |
| 8 Ekran za način rada/podešavanja pritiska | 19 Priključak i kabl za 12V DC u vozilu |
| 9 Ekran merača pritiska | 20 Priključak eksternog napajanja (12V DC ili AC adapter) |
| 10 Crevo za visoke pritiske | 21 Datumka šifra |
| 11 Taster za oslobađanje baterije | |

Namena

Vaš DEWALT kompresor je konstruisan za akumulatorsku upotrebu ili za pumpanje pneumatika vozila i bicikala, lopti, gumenih čamaca, vazdušnih dušeka, dušeka za bazene, itd. iz standardne 12 V DC utičnice ili pomoću DEWALT eksternog izvora napajanja od 13,8 V koji se nalazi u većini vozila. Ovaj je proizvod predviđen isključivo za profesionalnu upotrebu.

NE koristite u uslovima vlage ili u prisustvu zapaljivih tečnosti ili gasova.

NE koristite kompresor u području prskanja boja.

Ovaj kompresor je profesionalni električni alat. **NE** dozvoljavajte deci da se približe alatu. Nadzor je obavezan ako sa ovim alatom radi neiskusno lice.

- **Mala deca i nemoćni.** Ovaj uređaj nije predviđen za korišćenje od strane malih deca ili nemoćnih lica bez nadzora.
- Ovaj proizvod nije namenjen da ga koriste lica (uključujući i decu) sa ograničenim fizičkim, senzoričkim ili mentalnim sposobnostima, ili neobučene ili neiskusne osobe, osim ako su pod nadzorom ili su dobile uputstva o upotrebi uređaja od osobe koja je zadužena za njihovu bezbednost. Deca se uvek moraju nadzirati kako ne bi ostala sama sa proizvodom.

MONTAŽA I PODEŠAVANJA

⚠ UPOZORENJE: Radi smanjenja opasnosti od povreda, isključite uređaj i odspojite punjivu bateriju ili eksterni izvor napajanja pre bilo kakvih podešavanja ili uklanjanja/postavljanja priključaka ili pribora.
Slučajno pokretanje može dovesti do povrede.

⚠ UPOZORENJE: Koristite samo DEWALT punjive baterije i punjače.

Stavljanje i vađenje punjive baterije iz alata (sl. A)

NAPOMENA: Pobrinite se da je punjiva baterija **12** potpuno puna.

Za instaliranje punjive baterije **12** u kompresor, poravnajte je sa šinama unutar držača baterije kompresora, gurnite je u držač dok se čvrsto ne uglati i osigurajte da se ne odvaja.

Za skidanje punjive baterije iz kompresora, pritisnite taster za oslobađanje baterije **11** i jako povucite punjive baterije iz držača baterije. Stavite je u punjač onako kako je opisano u ovom priručniku u odeljku o punjaču.

Punjive baterije sa pokazivačem napona (sl. A)

Neke DEWALT punjive baterije imaju pokazivač napona koji se sastoji od tri LED sijalice, koje označavaju nivo preostalog napona u bateriji.

Pritisnite i držite pritisnutim taster pokazivača napona za aktiviranje pokazivača napona. Uključuje se kombinacija triju LED lampica označavajući time nivo preostalog napona. Ako je nivo napona ispod upotrebljive granice, onda se pokazivač napona ne uključuje i potrebno je dopuniti bateriju.

NAPOMENA: Pokazivač napona je samo indikacija preostalog napona u punjivoj bateriji. On ne ukazuje na funkcionalnost alata i predmet je odstupanju zasnovano prema komponentama proizvoda, temperaturi i primeni krajnjeg korisnika.

Sklađištenje creva i dodatne opreme (sl. A)

Priključak i kabl za 12V DC u vozilu

- Priključak za 12V DC u vozilu **19** se može čuvati unutar odeljka za skladištenje sa bočne strane kompresora.

Crevo za visoke pritiske

- Crevo za visoke pritiske **10** se nalazi u kanalu za skladištenje na bočnoj strani uređaja. Crevo za visoke pritiske obmotajte unutar kanala i pričvrstite ga sa dve kopče.

Crevo za velike protoke

- Crevo za velike protoke **5** se nalazi u kanalu za skladištenje na bočnoj strani uređaja. Crevo za velike protoke obmotajte unutar kanala i pričvrstite ga sa dve kopče.

Pribori

- Dodatna oprema **15**, **16** i **17** je smeštena u potisne kopče koje se nalaze sa bočne strane kompresora.

Nameštanje dodatne opreme (sl. A)

Crevo za velike protoke **5** je opremljeno standardnom konusnom mlaznicom **13**.

Crevo za visoke pritiske **10** može da se opremi sledećim priključcima koji se nalaze u odeljku za skladištenje na bočnoj strani panela:

- ventil za pumpanje **16**,
- konusna mlaznica visokog pritiska **15** i
- jedan adapter Presta ventila **17**.

NAPOMENA: Uverite se da je svaki od ovih adaptera čvrsto blokiran u mestu pre uključivanja kompresora.

Nameštanje creva za velike protoke (sl. B)

- Izvadite crevo za velike protoke **5** iz skladišta.
- Poravnajte ureze creva sa zadržavajućim **22** na priključku izlaza/pumpanja na visokoprotlačnoj pumpi **18**. Zatim gurnite crevo unutra i zakrenite ga uljevo za osiguranje.

- Za skidanje, zakrenite crevo udesno i izvucite crevo.

Mnogi proizvodi na duvanje imaju u sebi unutrašnji zalistak koji sprečava gubitak vazduha tokom pumpanja, naročito vazdušni dušeci. Dok se taj zalistak ne pomeri od strane mlaznice taj proizvod se ne može napumpati. Gurnite mlaznicu čvrsto u ventil tako da ćete sigurno gurnuti zalistak izvan putanje.

LED radno svetlo (sl. A)

LED radno svetlo 1 je smešteno na ručki kompresora. Za uključivanje radnog svetla, prvo uključite uređaj pritiskanjem prekidača za napajanje 2, a zatim pritisnite prekidač svetla 4 na prednjem delu kompresora. Kompresor će se isključiti nakon dva minuta neaktivnosti, uključujući i svetlo. Za isključivanje radnog svetla, ponovo pritisnite prekidač svetla 4.

NAPOMENA: Svetlo se neće ugaziti dok se ceo uređaj ne isključi.

RUKOVANJE

Uputstvo za upotrebu



UPOZORENJE: Uvek vodite računa o bezbednosnim merama i primenjivim propisima.



UPOZORENJE: Radi smanjenja opasnosti od povreda, isključite uređaj i odspojite punjivu bateriju ili eksterni izvor napajanja pre bilo kakvih podešavanja ili uklanjanja/postavljanja priključaka ili pribora. Slučajno pokretanje može dovesti do povrede.

Uključivanje (sl. A)



UPOZORENJE: Rizik od eksplozije. Ne ostavljajte uređaj da radi bez nadzora. Prekomerno pumpanje pneumatika i drugih predmeta dovodi do ozbiljnih povreda i oštećenje imovine.

NAPOMENA: Kada se kompresor napaja preko priključka za 12 V DC u vozilu, baterije od 18 V ili eksternog izvora napajanja (opciona dodatna oprema), LCD ekran će približno 2 minuta ostati uključen pre nego što se ekran isključi/uđe u stanje mirovanja. To se dešava kada uređaj ne radi. Za pokretanje sistema, pritisnite prekidač za napajanje 2. Tada se LCD uključuje i kompresor je spreman za upotrebu.

Pre uključivanja kompresora odlučite koji ćete izvor napajanja koristiti; bateriju od 18 V 12, priključak za 12 V DC u vozilu 19 ili eksterni izvor napajanja (opciona dodatna oprema), a zatim ih povežite korišćenjem sledećih uputstava. Nakon toga možete da pritisnete prekidač za napajanje AC/DC 2 smešten na prednjem delu uređaja.

Napajanje pomoću baterije od 18 V

Za korišćenje baterije od 18 V, pogledajte *Stavljanje i vađenje punjive baterije*.

Napajanje pomoću priključka za 12V DC u vozilu

Za korišćenje priključka za 12V DC u vozilu 19, priključite ga na dodatnu utičnicu od 12V DC u vašem vozilu. Uvek odmotajte do kraja 12 V DC kabl pre svake upotrebe. Dodatna utičnica vašeg vozila mora biti projektovana za najmanje 12A.

Napajanje pomoću eksternog izvora napajanja (sl. C)



UPOZORENJE: Koristite samo onaj eksterni izvor napajanja koji je preporučen za ovaj proizvod.

Korišćenje bilo kog drugog eksternog izvora napajanja može da ošteti kompresor ili električno napajanje.

Za korišćenje eksternog izvora napajanja, pričvrstite DC izlazni kabl sa eksternog izvora napajanja na konektor eksternog izvora napajanja 20 na bočnoj strani uređaja, a zatim priključite kabl 220V–240V AC u zidnu utičnicu ili odgovarajući produžni kabl koji je priključen u zidnu utičnicu. Uvek odmotajte do kraja kabl pre svake upotrebe.

Za pumpanje/ispuštanje pomoću creva za velike protoke (sl. A, B)

Crevo za velike protoke se koristi za predmete koji u sebi zadržavaju veliku količinu vazduha, kao što su vazdušni dušeci, gumeni čamci i dušeci za bazen.

NAPOMENA: Režim rada sa velikim protokom NEMA funkciju automatskog isključivanja.

Za pumpanje

1. Uklonite crevo za velike protoke 5 iz kanala za skladištenje. Pričvrstite crevo za velike protoke na priključak za velike protoke izlaza/pumpanja 18 kao što je opisano u poglavlju **Nameštanje creva za velike protoke**.
2. Crevo za velike protoke 5 ili njegovu konusnu mlaznicu 13 umetnite u predmet koji pumpate.
3. Pritisnite prekidač za napajanje 2.
4. Zatim pritisnite prekidač za način rada pritiska. Videćete simbol kompresora/deflatora na ekranu za podešavanje pritiska /način rada 8 .
5. Zatim pritisnite dugme za pokretanje/pauziranje pumpanja 7 da uključite pumpu.
6. Za isključivanje, pritisnite dugme za pokretanje/pauziranje pumpanja 7.

Za ispuštanje

Pratite gore navedene korake od 1 do 6 u poglavlju **Za pumpanje**, samo što ćete crevo za velike protoke pričvrstiti na priključak ulaza/ispuštanja 14, sl. A.

Za pumpanje pomoću creva za visoke pritiske (sl. A, B)



UPOZORENJE: Rizik od eksplozije. Prekomerni pritisak vazduha može prouzokovati opasnost od eksplozije i ličnih povreda. Proverite nominalnu vrednost maksimalnog pritiska za predmete koje pumpate.



UPOZORENJE: Zamenu creva za visoke pritiske mora da obavi DEWALT servis.

Crevo za visoke pritiske 10 se koristi za predmete kojima treba veći vazdušni pritisak, kao što su pneumatici i košarkaške lopte.

1. Uklonite crevo za visoke pritiske 10 iz kanala za skladištenje.
2. Pričvrstite mlaznicu kao što je opisano u poglavlju **Nameštanje dodatne opreme**. Pričvrstite steznu glavu na

grlič pneumatika za pumpanje pneumatika ili pričvrstite dodatnu opremu za pumpanje lopte ili drugih proizvoda na naduvavanje.

3. Pričvrstite ili utaknite mlaznicu u predmet koji ćete pumpati.
4. Pritisnite prekidač za napajanje **2**. Kompresor će podrazumevano prebaciti na režim rada pumpanja pod visokim pritiskom.

NAPOMENA: Kada je kompresor u režimu rada pod visokim pritiskom, na ekranu merača pritiska **9** se prikazuju samo pritisci pumpanja.

NAPOMENA: Za prebacivanje između uređaja, pritisnite i držite prekidač za režim pumpanja **3** i prekidač LED svetla **4** dok okrecete dugme za podešavanje pritiska **6**.

5. Okrecite dugme za podešavanje pritiska **6** da postavite željeni pritisak.
6. Pritisnite dugme za pokretanje/pauziranje pumpanja **7** za početak pumpanja.
7. Za zaustavljanje pumpanja u bilo kom trenutku, pritisnite dugme za pokretanje/pauziranje pumpanja **7**.
8. Kada proizvod koji se pumpa dostigne unapred podešenu vrednost, onda se uređaj automatski isključuje.

NAPOMENA: Možda ćete primetiti da će aktuelno očitavanje pritiska pasti nakon nekoliko sekundi. To je normalno.

NAPOMENA: Kada se isključi prekidač za napajanje **2**, onda će sva podešenja biti izgubljena i biće neophodno ponovo ih uneti. To je sigurnosna funkcija koja sprečava rizik od PREKOMERNOG PUMPANJA proizvoda.

Korišćenje kompresora kao merača pritiska

OPREZ: Proverite pritisak pomoću odgovarajućeg merača pritiska; na primer na benzinskoj pumpi.

1. Priključite crevo za velike protoke **10** na proizvod koji se proverava.
2. Pritisnite prekidač za napajanje **2**.
3. Na ekranu merača pritiska **9** se prikazuje pritisak proizvoda.

ODRŽAVANJE

Vaš DeWALT kompresor je dizajniran za rad u dužem vremenskom periodu sa minimalnim zahtevima u pogledu održavanja. Kontinuirani zadovoljavajući rad zavisi od pravilnog održavanja alata i redovnog čišćenja.



UPOZORENJE: Radi smanjenja opasnosti od povreda, isključite uređaj i odspojite punjivu bateriju ili eksterni izvor napajanja pre bilo kakvih podešavanja ili uklanjanja/postavljanja priključaka ili pribora.

Slučajno pokretanje može dovesti do povreda.

Popravke

Punjač, punjiva baterija i eksterni izvor napajanja se ne mogu servisirati. Ako kompresor neće da se uključi, proverite bateriju, sve spojeve i osigurač za 12V DC priključak u vozilu **19**. Ekran kompresora će pokazati kod greške pod određenim uslovima. Pogledajte tabelu **Rešavanje kodova grešaka**.

Preporuke za skladištenje

Skladištite kompresor u zatvorenom prostoru. Najbolje mesto za skladištenje je suvo i hladno mesto zaštićeno od direktne sunčeve svetlosti i preterane toplote ili hladnoće.



Čišćenje



UPOZORENJE: Suvim vazduhom izduvajte prašinu iz glavnog kućišta i iz ventilacionih otvora zavisno od sakupljanja prašine. Nosite odobrenu zaštitu za oči i odobrenu zaštitu od prašine pri obavljanju ovog postupka.



UPOZORENJE: Nikad ne koristite rastvarače ili druga agresivna hemijska sredstva za čišćenje nemetalnih delova alata. Te hemikalije mogu da oslabe materijale koji se koriste za nemetalne delove. Koristite samo krpu koja je navlažena vodom i blagu sapunicu. Nikad nemojte dozvoliti da voda prođe u alat; nikad ne uranjajte bilo koji deo alata u tečnost.

KODOVI GREŠAKA ZA OTKLANJANJE PROBLEMA

Kod greške	Značenje	Rešenje
LoP	Napon vozila ili eksternog izvora napajanja je prenizak ili previsok	Napajanje vozila – uključite motor vozila da povećate napon Eksterni izvor napajanja – zamenite napajanje
bLo	Baterija od 18 V je ispražnjena	Napunite ili zamenite bateriju
bAt	Temperatura baterije od 18 V je preniska ili previsoka	Sačekajte da se baterija ohladi i vrati na sobnu temperaturu
Er S	Kvar senzora pritiska	Stupite u kontakt sa DeWALT ovlašćenim servisnim centrom.
OL	Struja pumpe je previsoka	Proverite da li ima ograničenja u crevu i spojevima. Ako greška i dalje postoji, stupite u kontakt sa DeWALT ovlašćenim servisnim centrom.
OP	Pritisak je premašio 11 bara	Proverite da li ima ograničenja u crevu i spojevima

Opciona dodatna oprema i pribor



UPOZORENJE: *S obzirom da dodatna oprema i pribor, osim onih koje nudi DEWALT, nisu bili testirani sa ovim proizvodom, korišćenje takvih pribora i dodatne opreme sa ovim alatom bi moglo biti opasno. Da bi se smanjila opasnost od povreda, sa ovim proizvodom treba koristiti samo pribor i dodatnu opremu koje je preporučio DEWALT.*

Za više informacija o prikladnim priborima obratite se vašem distributeru.

Zaštita životne sredine



Odvojeno sakupljanje. Proizvodi i baterije označene ovim simbolom ne smeju da budu odloženi sa otpadom iz domaćinstva.

Proizvodi i baterije sadrže materijale koji se mogu reciklirati, smanjujući time potražnju za sirovinama. Reciklirajte električne proizvode i baterije u skladu sa lokalnim propisima. Više informacija možete naći na www.2helpU.com.

Punjiva baterija

Ova dugotrajna punjiva baterija mora da se napuni ako ne proizvodi dovoljnu snagu pri obavljanju poslova koje ste ranije obavljali s lakoćom. Na kraju njenog radnog veka treba je odložiti vodeći računa o našoj životnoj sredini:

- Potpuno ispraznite bateriju, a zatim je uklonite iz alata.
- Li-jonske ćelije se mogu reciklirati. Odnosite ih vašem distributeru ili u lokalnu stanicu za reciklažu. Sakupljene punjive baterije će biti pravilno reciklirane ili zbrinute.

ИНФЛАТОР DCC018

Ви честитаме!

Избравте алатка од DEWALT. Годините на искуство, темелниот развој на производи и иновативноста го прават DEWALT еден од најдоверливите партнери на корисниците на професионални електрични алатки.

Технички податоци

		DCC018
Влез (батериски пакет)	V _{еднонаочна струја}	18
АС адаптер /12V DC конектор	V _{еднонаочна струја}	12-13,8
Тип		1
Тип на батеријата		Литиум-јонска
Макс. влез за напојување (надворешно напојување)	W	150
Притисок (макс)	bar (kPa)	11 (1100)
Опсег на работна температура		-18 / +40 °C
Тежина (без батерискиот пакет)	kg	2,5



ПРЕДУПРЕДУВАЊЕ: За да го намалите ризикот од пожар, прочитајте го упатството за употреба.

Дефиниции: Насоки за безбедна употреба

Долунаведените дефиниции го опишуваат нивото на сериозност на секој сигнален збор. Ве молиме да го прочитате упатството и да обрнете внимание на овие симболи.



ОПАСНОСТ: Означува ситуација на непосредна опасност која, доколку не се избегне, **ќе предизвика смрт или сериозна повреда.**



ПРЕДУПРЕДУВАЊЕ: Означува ситуација на непосредна опасност која, доколку не се избегне, **би можела да предизвика смрт или сериозна повреда.**



ВНИМАНИЕ: Означува ситуација на потенцијална опасност која, доколку не се избегне, **може да предизвика помала или средна повреда.**

ИЗВЕСТУВАЊЕ: Означува начин на работење кој не е поврзан со повреда на ракувачот и кој, доколку не се избегне, **може да предизвика оштетување на имот.**



Означува ризик од електричен удар.



Означува ризик од пожар.

Општи Безбедносни Предупредувања



ПРЕДУПРЕДУВАЊЕ: Прочитајте ги сите мерки за безбедност и целото упатство.

Непридржување кон предупредувањата и упатствата може да доведе до електричен удар, пожар или сериозна повреда.

СОЧУВАЈТЕ ГИ СИТЕ МЕРКИ ЗА БЕЗБЕДНОСТ И УПАТСТВА ЗА ИДНО ПРЕГЛЕДУВАЊЕ

Безбедност на работното место

- **Одржувајте го работното место чисто и добро осветлено.** Пренатрупани и темни места се причина за незгоди.
- **Немојте да го употребувате инфлаторот во експлозивни окружувања, какви што постојат кога има присуство на запалливи течности, гасови или честички.** Инфлатор може да произведе искри што можат да ги запалат честичките или испарувањата.
- **Држете ги децата и присутните лица настрана додека употребувате инфлатор.** Одвлекување на вниманието може да предизвика да изгубите контрола.
- **При ракување со инфлаторот, тој мора да биде поставен на стабилна површина.** Бидејќи вибрациите предизвикани од инфлаторот може да предизвикаат тој да се "движи", немојте да ракувате од висока полица или друга површина. Работете само на ниво на земја или на клупа.

Безбедност од електричен удар

- **Приклучокот на уредот мора да се совпаѓа со штекерот. Никогаш не го преправајте приклучокот. Не употребувајте адаптерски приклучоци со заземјени инфлатори.** Непреправените приклучоци и соодветните приклучници ќе го намалат ризикот од електричен удар.
- **Избегнувајте телесен контакт со заземјени површини како што се цевки, радијатори, шпорети или фрижидери.** Има зголемен ризик од електричен удар ако вашето тело е заземјено.
- **Не ги изложувајте инфлаторот/надворешното напојување на дожд или влажни услови.** Навлегувањето на вода во инфлатор/надворешно напојување го зголемува ризикот од електричен удар.
- **Употребувајте го правилно кабелот. Никогаш не го употребувајте кабелот за носење, влечење или исклучување на инфлатор/надворешно напојување.** Држете го кабелот настрана од топлина, масло, остри рабови или подвижни делови. Оштетените или заплетканите каблови го зголемуваат ризикот од електричен удар.
- **Доколку работењето со инфлатор/надворешно напојување во влажна средина не може да се избегне, употребувајте заштитна диференцијална (FID) склопка.** Употребата на заштитна диференцијална (RCD) склопка го намалува ризикот од електричен удар.
- **За да се спречат опасностите, оставете ги менувањето на оштетени кабели исклучиво на производителот или квалификуван електричар.** Има ризик од електричен удар!

Батерии				Полначи/Време на полнење (Минути)					
Каталошки број	V _{DC}	Ah	Тежина (Kg)	DCB107	DCB113	DCB115	DCB118	DCB132	DCB119
DCB546	18/54	6,0/2,0	1,05	270	140	90	60	90	X
DCB547	18/54	9,0/3,0	1,25	420	220	140	85	140	X
DCB181	18	1,5	0,35	70	35	22	22	22	45
DCB182	18	4,0	0,61	185	100	60	60	60	120
DCB183/B	18	2,0	0,40	90	50	30	30	30	60
DCB184/B	18	5,0	0,62	240	120	75	75	75	150
DCB185	18	1,3	0,35	60	30	22	22	22	X
DCB187	18	3,0	0,48	140	70	45	45	45	90

Лична безбедност

- **Бидете претпазливи, внимавајте што правите и користете логика кога работите со инфлаторот. Не употребувајте инфлатор кога сте уморни или кога сте под влијание на дрога, алкохол или лекови. Еден момент на невнимание за време на работење со инфлаторот може да доведе до сериозна лична повреда.**
- **Носете заштита за ушите кога работите со оваа инфлаторот.**
- **Безбедносните очила треба да се носат кога се користи инфлаторот за да се заштитат очите од било кои страни тела кренати од млазот на воздух.**
- **Бидете соодветно облечени. Не носете широка облека или накит. Држете ги косата, облеката и ракавиците настрана од подвижните делови. Широката облека, накитот или долгата коса може да бидат фатени во подвижните делови.**
- **Не го отворајте кукиштето. Внатре нема делови што може да ги поправа корисникот.**

Употреба и Одржување

- **Не го употребувајте инфлаторот доколку прекинувачот не го вклучува и исклучува. Инфлатор што не може да се контролира преку прекинувачот е опасен и мора да биде поправен.**
- **Директно по надувување на гумите, проверете го притисокот со соодветен манометар, на пример во бензинската пумпа.**
- **Секогаш користете ја рачката кога го привижувате инфлаторот.**
- **Одлагајте го инфлаторот што не го употребувате надвор од досег на децата и не дозволувајте да го употребуваат лица кои не се запознаени со неговата функција и со овие упатства. Инфлатори се опасни кога со нив ракуваат необучени корисници.**
- **Одржување на инфлатори. Проверете дали деловите што се под притисок се лошо поставени или заглавени, скршени или постои друга состојба што би можела да влијае врз работењето. Доколку**

инфлаторот е оштетен, однесете го на поправка пред да го употребите. Многу незгоди се предизвикани поради лошо одржувани алатки.

- **За ваша сопствена безбедност мора да ги користите само додатоците и дополнителните единици наведени во упатството за работа или препорачани или специфицирани од производителот. Употребата на додатоци, различни од оние препорачани во упатствата за работа или во каталогот, може да ја стават на ризик вашата лична безбедност.**

Употреба и Одржување на Батерии

- **Полнете само со полнач кој е определен од страна на производителот. Полнач што одговара на еден тип на батериски пакет може да доведе до ризик кога се употребува со друг батериски пакет.**
- **Употребувајте инфлатор само со батериски пакети кои се посебно определени за него. Употребата на било какви други батериски пакети може да доведе до ризик од повреда или пожар.**
- **Кога батерискиот пакет не се употребува, држете го настрана од други метални предмети како што се: спојници за хартија, парички, клучеви, шајки, завртки или други мали метални предмети кои можат да направат спој помеѓу двата батериски терминали. Правењето на краток спој помеѓу батериските терминали може да предизвика изгореници или пожар.**
- **Течност може да биде исфрлена од батеријата поради неправилна употреба; не ја допирајте. Доколку случајно дојде до допир, исплакнете со вода. Доколку течноста дојде во допир со очите, побарајте и медицинска помош. Течноста исфрлена од батеријата може да предизвика иритација или изгореници.**

Сервис

- **Вашиот инфлатор треба да го сервисира квалификувано лице кое користи само идентични резервни делови. Вака ќе бидете сигурни дека се одржува безбедноста на инфлаторот.**

ДОПОЛНИТЕЛНИ ПРЕДУПРЕДУВАЊА ЗА БЕЗБЕДНОСТ ЗА ВАШИОТ ИНФЛАТОР



ПРЕДУПРЕДУВАЊЕ: РИЗИК ЗА ДИШЕЊЕ.

- Компресираниот воздух од вашиот инфлатор не е безбеден за дишење. Никогаш не го вдишувajte воздухот од вашиот инфлатор или од друга направа за дишење што е поврзана со инфлаторот.



ПРЕДУПРЕДУВАЊЕ: РИЗИК ОД РАСПРСКУВАЊЕ.

- Преголем воздушен притисок предизвикува ризик од распрскување. Проверете го рејтингот за максималниот притисок на производителот за предмети што се наддуваат.
- Не го оставајте инфлаторот да работи без надзор. Може да ги пукне гумите на други предмети.
- Користете калибриран мерач на гуми за да го проверите притисокот на гумите пред секоја употреба и додека пумпате гуми; погледнете ги страните на гумите за превилен притисок на гумите.



ПРЕДУПРЕДУВАЊЕ: РИЗИК ОД НЕБЕЗБЕДНО РАБОТЕЊЕ.

- Не го менувајте и не се обидувајте да поправате. Никогаш не бушете во, варете, или правите какво било промени на инфлаторот или неговите приклучоци.
- Користете само со додатоците обезбедени или делови кои поднесуваат воздух со не помалку од 11 бари. Употребата со каков било додаток што не е препорачан за употреба со оваа алатка може да биде опасна.
- Никогаш не се "израјте". Воздух со висок притисок е опасен. Немојте да дувате воздух директно во вас или други лица.
- Никогаш не го насочувајте млазот на воздух кон лица, животни или вашето телото.
- Никогаш не го насочувајте млазот на воздухот кон себе во никој случај.



ПРЕДУПРЕДУВАЊЕ: РИЗИК ОД ПОЖАР.

Инфлаторот може да се загрее кога се користи. Дозволете му на инфлаторот да се излади 30 минути пред да го оставите во остава.



ПРЕДУПРЕДУВАЊЕ: Кога користите FLEXVOLT™ батерија, осигурајте се дека инфлаторот работи на рамна површина со екранот свртен нагоре.

ТЕЧНОСТ ОД ДИСПЛЕЈ ОД ТЕЧНИ КРИСТАЛИ (МЕРКИ ЗА ПРВА ПОМОШ)

Ако течниот кристал дојде во контакт со вашата кожа:

- Измијте го местото целосно со многу вода. Отстранете ја контаминираната облека.

Ако течниот кристал ви влезе во окото:

- Исчистете го окото со чиста вода и побарајте медицинска помош.

Ако се проголта течен кристал:

- Измијте ја устата темелно со вода. Пијте големи количини на вода и предизвикувајте повраќање. Потоа побарајте медицинска помош.

Останати ризици

Дури и ако се применат соодветните правила за безбедност и се воведат безбедносна опрема, одредени останати ризици не може да се избегнат. Тоа се:

- Оштетување на слухот.
- Ризик од повреда на ракувачот поради излетани парчиња.
- Ризик од изгорениците поради загревањето на додатоците при работењето.

Безбедност од електричен удар

Електромоторот е наменет само за работа со определен напон. Секогаш проверете дали напонот од батерискиот пакет одговара на напонот што е деклариран на плочката. Исто така осигурајте напонот на вашиот полнач да се совпаѓа со напонот од приклучницата за струја.



Вашиот DeWALT полнач е двојно изолиран во склад со EN60335; затоа не е потребна жица за заземјување.

Доколку електричниот кабел е оштетен, мора да биде заменет со специјално подготвен кабел што е достапен преку мрежата на сервиси на DeWALT.

Замена на приклучокот за струја (само за Велика Британија и Ирска)

Доколку треба да се монтира нов приклучок за струја:

- Безбедно ослободете се од стариот приклучок.
- Поврзете го кафеавиот кабел со терминалот што е под напон во приклучокот.
- Поврзете го синиот кабел со неутралниот терминал.



ПРЕДУПРЕДУВАЊЕ: Ништо не смее да се поврзува на терминалот за заземјување.

Следете ги упатствата за монтирање и обезбедете квалитетни приклучоци. Препорачан осигурувач: 3 А.

Употреба на продолжен кабел

Продолжен кабел не треба да се употребува освен ако не е апсолутно потребен. Употребувајте продолжен кабел со проверен квалитет што одговара на струјниот приклучок на вашиот полнач (погледнете во делот **Технички податоци**). Минималниот попречен пресек на проводникот е 1 mm²; максималната должина е 30 m.

Секогаш целосно одмотајте го кабелот кога употребувате продолжен кабел од макара.

СОЧУВАЈТЕ ГИ ОБИЕ УПАТСТВА

Полначи

DEWALT полначите немаат потреба од никакво подесување и направени се да бидат што е можно поедноставни за употреба.

Важни упатства за безбедност за сите полначи на батерии

СОЧУВАЈТЕ ГИ ОВИЕ УПАТСТВА: Ова упатство за употреба содржи важни упатства за безбедност и употребување на компатибилни полначи на батерии (погледнете во делот **Технички податоци**).

- *Пред да го употребите полначот, прочитајте ги сите упатства и ознаки за безбедност на полначот, батерискиот пакет и на производителот со кој се употребува батерискиот пакет.*



ПРЕДУПРЕДУВАЊЕ: Опасност од електричен удар. Не дозволувајте било каква течност да навлезе во полначот. Тоа може да доведе до електричен удар.



ПРЕДУПРЕДУВАЊЕ: Препорачуваме употреба на заштитна диференцијална (FID) склопка со рејтинг на диференцијална струја од 30mA или помалку.



ВНИМАНИЕ: Опасност од изгореници. За да го намалите ризикот од повреди, полнете само полниви батерии произведени од DEWALT. Другите видови на батерии можат да пукнат, предизвикувајќи повреда на ракувачот и оштетување.



ВНИМАНИЕ: Треба да се надгледуваат децата за да се осигура дека не си играат со уредот.

ИЗВЕСТУВАЊЕ: Под одредени околности, кога полначот е приклучен на довод на струја, страното тело може да предизвика краток спој помеѓу изложените контакти за полнење во полначот. Страните тела што спроведуваат електрична струја како што се челична волна, алуминиумска фолија, било какво насобирање на метални честички или други страни тела мора да се држат подалеку од отворите на полначот. Секогаш исклучувајте го полначот од извор на струја кога нема батериски пакет во отворот. Исклучете го полначот од штекер пред да започнете да го чистите

- **НЕМОЈТЕ да се обидуваат да го полните батерискиот пакет со било кои други полначи освен оние споменати во ова упатство.** Полначот и батерискиот пакет се специјално направени да работат заедно.
- **Овие полначи не се наменети за било каква друга употреба освен за полнење на полниви батерии произведени од DEWALT.** Било каква друга употреба може да доведе до ризик од пожар или електричен удар.
- **Не го изложувајте полначот на дожд или снег.**
- **Повлечете за приклучокот а не за кабелот кога го исклучувате полначот од приклучицата за струја.** Ова ќе го намали ризикот од оштетување на електричниот приклучок и на кабелот.

- **Обезбедете дека кабелот е лоциран за да не газите врз него, да не се сопнувате од него или на некаков друг начин да му нанесувате потрес или штета.**
- **Не употребувајте продолжен кабел доколку тоа не е апсолутно потребно.** Употребата на несоодветен продолжен кабел може да доведе до ризик од пожар или електричен удар.
- **Не поставувајте било какви предмети врз полначот и не го поставувајте полначот врз мека површина која може да ги блокира отворите за вентилација и да доведе до претерано внатрешно загревање.** Поставете го полначот настрана од било какви извори на топлина. Полначот се вентилира преку отворите на горната и долната страна од куќиштето.
- **Не употребувајте полнач со оштетен кабел или приклучок—обезбедете тие веднаш да бидат заменети.**
- **Не употребувајте полнач доколку тој претрпел силен удар, или бил испуштен или оштетен на каков било друг начин.** Однесете го во овластен сервисен центар.
- **Не го расклопувајте полначот; однесете го во овластен сервисен центар кога ќе биде потребен сервис или поправка.** Неправилното склопување може да доведе до ризик од електричен удар или пожар.
- Во случај на оштетување на струјниот кабел, истиот мора веднаш да биде заменет од страна на производителот или од негов сервисер или слично квалификувано лице за да се спречи опасна ситуација.
- **Исклучете го полначот од довод на струја пред да започнете со било какво чистење.** Ова ќе го намали ризикот од електричен удар. Отстранувањето на батерискиот пакет нема да го намали овој ризик.
- **НИКОГАШ не се обидувајте да споите два полначи заедно.**
- **Полначот е направен да работи со стандарден домашен напон од 230V.** Немојте да се обидувате да го употребувате со било кој друг напон. Ова не важи за транспортниот полнач.







Полнење на Батерија (Скици А)

1. Вклучете го полначот во соодветна приклучница за струја пред да го вметнете батерискиот пакет.
2. Вметнете го батерискиот пакет **12** во полначот, притоа осигурувајќи се дека батеријата е целосно наместена во полначот. Црвеното светло (што означува полнење) постојано ќе трепка, означувајќи дека процесот на полнење е започнат.
3. Завршетокот на полнењето ќе биде означен со тоа што црвеното светло ќе остане да свети непрекинато. Во тој момент, батерискиот пакет е целосно наполнет и може да се употребува или може да се остави да стои во полначот. За да го отстраните батерискиот пакет од полначот, притиснете го копчето за ослободување на батерија **11** на батерискиот пакет.

НАПОМЕНА: За да се осигураат максимални перформанси и времетраење на литиум-јонските батериски пакети, целосно наполнете го батерискиот пакет пред првата употреба.

Дејство на полначот

Погледнете ги долунаведените индикатори за да ја видите состојбата на наполнетост на батерискиот пакет.

Индикатори за наполнетост		
	Се полни	
	Целосно наполнета	
	Застој поради топла или ладна батерија*	

*Црвената светилка ќе продолжи да трепка, но жолт индикатор ќе свети за време на овој процес. Откако батерискиот пакет ќе постигне соодветна температура, жолтиот индикатор ќе се исклучи и полначот ќе продолжи со полнењето.

Компатибилниот(те) полнач(и) нема да полни(ат) дефектен батериски пакет. Полначот ќе покаже неисправна батерија со тоа што нема да светне.

НАПОМЕНА: Ова исто така може да значи и проблем со полначот.

Ако полначот укаже на проблем, однесете го полначот и батерискиот пакет на тестирање во овластен сервисен центар.

Застој поради топла или ладна батерија

Кога полначот ќе препознае батерија која е премногу топла или премногу ладна, тој автоматски влегува во режим на застој поради топла или ладна батерија и ќе го прекине полнењето се додека батеријата не достигне соодветна температура. Полначот тогаш автоматски ќе се префрли во режим за полнење на батерискиот пакет. Оваа можност осигурува максимален век на траење на батерискиот пакет.

Ладен батериски пакет ќе се полни побавно од топол батериски пакет. Батерискиот пакет ќе се полни со побавно темпо низ целиот циклус на полнење и нема да постигне максимална брзина на полнење дури и ако батерискиот пакет се загрее.

Полначот DCB118 е опремен со внатрешен вентилатор кој е дизајниран да го излади батерискиот пакет. Вентилаторот автоматски ќе се вклучи кога батерискиот пакет ќе треба да се олади. Никогаш не ракувајте со полначот ако вентилаторот не функционира соодветно или ако отворите за вентилација се блокирани. Не дозволувајте страни предмети да навлезат во внатрешноста на полначот.

Систем за електронска заштита

XR алатките со литиум-јонски батерии се направени со систем за електронска заштита што ќе ја заштити батеријата од преоптоварување, прегревање или целосно празнење.

Алатката автоматски ќе се исклучи доколку се активира системот за електронска заштита. Доколку ова се случи,

поставете ја литиум-јонската батерија на полначот додека не се наполни целосно.

Монтирање на сид

Овие полначи се дизајнирани да можат да се монтираат на сид или да стојат исправено на маса или на работна површина. Ако го монтирате на сид, поставете го полначот во близина на штекер и подалеку од раб или други препреки кои би можеле да го отежнат протокот на воздух. Употребете го задниот дел на полначот како пример за местоположбата на завртките за монтирање на сид. Монтирајте го полначот со употреба на завртки за гипс-картон (се продаваат одвоено) на должина од најмалку 25,4 mm со дијаметар на глава на завртка од 7–9 mm, зашрафена во дрво за оптимална длабочина со која се остава завртката изложена околу 5,5 mm. Порамнете ги отворите на задниот дел од полначот со изложените завртки и целосно вметнете ги во отворите.

Упатства за чистење на полнач



ПРЕДУПРЕДУВАЊЕ: Опасност од електричен удар. Исклучете го полначот од приклучница за наизменична струја пред да започнете со чистење. *Правта и маста може да се отстранат од надворешноста на полначот со употреба на крпа или мека не-метална четка. Немојте да употребувате вода или било какви раствори за чистење. Никогаш не дозволувајте било каква течност да навлезе во алатката; никогаш не потопувајте било кој дел од алатката во течност.*

Батериски пакети

Важни упатства за безбедност за сите батериски пакети

Кога порачувате замена на батериски пакет, задолжително дадете информации за каталошкиот број и напонот.

Батерискиот пакет не е целосно наполнет кога ќе го извадите од пакувањето. Пред да ги употребите батерискиот пакет и полначот, прочитајте ги долу наведените упатства за безбедност. Потоа следете ги опишаните постапки.

ПРОЧИТАЈТЕ ГИ СИТЕ УПАТСТВА

- **Немојте да полните или употребувате батерии во експлозивни окружувања, какви што постојат кога има присуство на запаливи течности, гасови или честички.** *Вметнувањето или отстранувањето на батеријата од полначот можат да ги запалат овие честички или испарувања.*
- **Никогаш не ја ставајте батеријата во полначот на сила. Не ја модифицирајте батеријата на било кој начин за да ја собере во несоодветен полнач бидејќи батеријата може да пукне и да му нанесе сериозна повреда на ракувачот.**
- *Полнете ги батериските пакети само во полначи произведени од страна на DEWALT.*
- **НЕМОЈТЕ** да ги прскате или да ги потопувате во вода или во други течности.

- **Немојте да ги одлагате или употребувате алатката и батерискиот пакет на места каде што температурата може да достигне или надмине 40 °C (104 °F) (како што се шупи или метални градби во лето).**
- **Немојте да го согорувате батерискиот пакет дури и ако е тешко оштетен или целосно истрошен.**
Батерискиот пакет може да експлодира во оган. Настануваат отровни испарувања и материјали кога се согоруваат литиум-јонски батериски пакети.
- **Доколку содржината на батеријата дојде во допир со кожа, веднаш измијте го местото со благ сапун и вода.** Доколку течноста од батеријата влезе во око, плакнете со вода преку отвореното око во траење од 15 минути или додека не престане дразбата. Доколку е потребна медицинска помош, електролитот на батеријата се состои од мешавина од течни органски карбонати и соли на литиум.
- **Содржината на отворената батерија може да предизвика надразнување на дишните патишта.** Овозможете пристап на свеж воздух. Доколку симптомите продолжат, побарајте медицинска помош.



ПРЕДУПРЕДУВАЊЕ: Опасност од изгореници. Течноста од батеријата може да стане запаллива доколку биде изложена на искра или оган.



ПРЕДУПРЕДУВАЊЕ: Никогаш не се обидувајте да го отворите батерискиот пакет поради било која причина. Доколку батерискиот пакет напукне или се оштети, немојте да го вметнувате во полначот. Немојте да го испуштате или оштетувате батерискиот пакет. Немојте да употребувате батериски пакет или полнач што силно е ударен, испуштен, прегазен или оштетен на било кој начин (нпр. прободен со шајка, ударен со чекан или нагазен). Тоа може да доведе до електричен удар. Оштетените батериски пакети треба да се вратат во сервисен центар заради рециклирање.



ПРЕДУПРЕДУВАЊЕ: Опасност од пожар. Не го одложувајте или пренесувајте батерискиот пакет така што метални предмети можат да се допираат до изложените батериски терминали. На пример, не го ставајте батерискиот пакет во престилки, џебови, кутии за алат, кутии за прибор, фиоки итн. во кои има лабава муниција, завртки, клучеви итн.



ВНИМАНИЕ: Кога не ја употребувате, поставете ја алатката странично врз стабилна површина каде што нема да предизвикува опасност од соннување или пад. Некои алатки со големи батериски пакети може да стојат исправено на батерискиот пакет, но може лесно да бидат превртени.

Транспорт



ПРЕДУПРЕДУВАЊЕ: Опасност од пожар. Пренесувањето на батерии може да предизвика пожар ако терминалите на батериите дојдат во

допир со спроводливи материјали. Кога пренесувате батерии, обезбедете дека терминалите на батериите се заштитени и добро изолирани од материјали кои што можат да дојдат во допир со нив и да предизвикаат краток спој.

DeWALT батериите се во склад со сите тековни прописи за транспорт како што е утврдено со индустриските и законските стандарди кои ги опфаќаат Препораките за транспорт на опасни стоки на ОН; Прописите за опасни стоки на Меѓународната асоцијација за воздушен транспорт (IATA), Прописите за поморски меѓународен транспорт на опасни стоки (IMDG) и Европскиот договор за меѓународен пренос на опасни стоки по копнен пат (ADR). Литиум-јонските ќелии и батерии се тестираани според параграф 38.3 од прирачникот за тестови и критериуми при Препораките за транспорт на опасни стоки на ОН.

Во повеќето случаи, транспортот на DeWALT батериски пакет ќе биде изземен при класифицирање како целосно регулиран опасен материјал од 9-та класа. Обично само пратките кои содржат литиум-јонска батерија со енергетски рејтинг поголем од 100 ват-часови (Wh) ќе треба да бидат испратени како целосно регулиран опасен материјал од 9-та класа. Проценката за ват-часови е означена на пакетот кај сите литиум-јонски батерии. Исто така, поради комплексноста на регулативите, DeWALT не препорачува авионско пренесување на сами литиум-јонски батериски пакети без оглед на нивниот енергетски рејтинг. Пратки со алатки со батерии (комбинирани прибори) може да се испраќаат како исклучителни пратки ако енергетскиот рејтинг на батерискиот пакет не е поголем од 100 Whg.

Без оглед на тоа дали пратката се смета како изземена или како целосно регулирана, одговорност на шпедитерот е да се запознае со најновите регулативи за условите за пакување, етикетање/означување и документација. Информациите обезбедени во овој дел на прирачникот се обезбедени со најдобра намера и се смета дека биле точни во моментот кога овој документ бил подготвен. Сепак, не е дадена или укажана никаква гаранција. Одговорност на купувачот е да се осигура дека нивните активности се во согласност со тековните прописи.

Транспортирање на FLEXVOLT™ Батерија

The DeWALT FLEXVOLT™ батеријата има два режима:

Употреба и Транспорт.

Режим на употреба: Кога FLEXVOLT™ батеријата е сама или се наоѓа во производ на DeWALT од 18V, таа ќе работи како батерија од 18V. Кога FLEXVOLT™ батеријата се наоѓа во производ од 54V или 108V (две батерии од 54V), таа ќе работи како батерија од 54V.

Режим за транспорт: Кога капачето е поставено на FLEXVOLT™ батерија, батеријата е во режим за Транспорт. Задржете го капачето за испраќање.

Кога е во режим за транспорт, ќелиите се исклучени во батерискиот пакет што резултира со 3 батерии со понизок рејтинг на ват-часови (Wh) во споредба со 1 батерија со повисок рејтинг на ват-часови. Овој зголемен

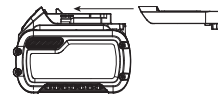

квантите на 3 батерии со понизок рејтинг на ват-часови може да го из земе батерискиот пакет од одредени регулативи за испорачување кои се наметнати за батериите со повисок рејтинг на ват-часови.

На пример, рејтингот на ват-часови за транспорт може да предвидува 3 x 36 Wh, што значи 3 батерии со тоа што секоја е со рејтинг од 36 Wh. Рејтингот на ват-часови за употреба може да предвидува 108 Wh (1 батерија).

Пример на ознаки на етикета за Употреба и транспорт



Препораки за складирање

1. Најдобро место за одлагање е на ладно и суво, настрана од директна сончева светлост и преголема топлина или студ. За оптимално работење и век на траење, одлагајте ги батериските пакети на собна температура кога не се употребуваат.
2. За долгорочно складирање, се препорачува да се складира целосно наполнет батериски пакет на ладно и суво место, надвор од полначот за оптимални резултати.

НАПОМЕНА: Батериските пакети не треба да се складираат ако се целосно испразнети. Батерискиот пакет ќе треба да биде наполнет пред употреба.

Ознаки на полначот и на батерискиот пакет

Во прилог на скиците што се употребени во ова упатство за употреба, на етикетите на полначот и на батерискиот пакет може да се прикажани следните скици:



Прочитајте го упатството за употреба пред употреба.



Погледнете го времето на полнењето во делот **Технички податоци**.



Не го чепкајте полначот со шилести предмети што спроведуваат електрична струја.



Не полнете оштетени батериски пакети.



Не ја изложувајте батеријата на вода.



Обезбедете неисправните кабли веднаш да бидат заменети.



Полнете само на температури меѓу 4 °C и 40 °C.



Само за внатрешна употреба.



LI-ION

Ослободете се од батерискиот пакет водејќи грижа за животната средина.



Полнете ги DeWALT батериските пакети само со полначи назначени од страна на DeWALT. Полнењето на батериски пакети кои што не назначени од страна на DeWALT со DeWALT полнач може да доведе до нивно експлодирање или до други опасни ситуации.



Не го согурувајте батерискиот пакет.



УПОТРЕБА (без капаче за транспорт). На пример: Wh рејтингот укажува на 108 Wh (1 батерија со 108 Wh).



ТРАНСПОРТ (со капаче за транспорт). На пример: Wh рејтингот укажува на 3 x 36 Wh (3 батерии со 36 Wh).

Тип на батерија

Моделот DCC018 работи со батериски пакет од 18 волти.

Можат да се употребат следните батериски пакети: DCB181, DCB182, DCB183, DCB183B, DCB184, DCB184B, DCB185, DCB187, DCB546, DCB547. Погледнете во делот **Технички податоци** за повеќе информации.

Содржина на кутијата

Кутијата содржи:

- 1 DCC018 Инфлатор
- 1 Литиум-јонски батериски пакет (модели C1, D1, L1, M1, P1, S1, T1 и X1)
- 2 Литиум-јонски батериски пакети (модели C2, D2, L2, M2, P2, S2, T2 и X2)
- 3 Литиум-јонски батериски пакети (модели C3, D3, L3, M3, P3, S3, T3 и X3)
- 1 Упатство за употреба

НАПОМЕНА: Батериски пакети, полначи и кутии за работи не се вклучени во комплект со моделите N. Батериските пакети и полначи не се вклучени во комплект со NT моделите. В моделите вклучуваат Bluetooth® батериски пакети.

НАПОМЕНА: Bluetooth® ознаката за збор и логоата се регистрирани заштитни знаци во сопственост на Bluetooth®, SIG, Inc. и секоја употреба на такви марки од страна на DeWALT е под лиценца. Другите заштитни знаци и трговски имиња се оние на нивните соодветни сопственици.

- Проверете да не се оштетила алатката, деловите или додатците при транспортот.
- Детално прочитајте го и разберете го ова упатство пред да започнете со работа.

Ознаки на алатката

Следните слики се наоѓаат на алатката:



Прочитајте го упатството за употреба пред употреба.



Видлива радијација. Не зјапајте во светлината.



Не го изложувајте на дожд или висока влажност.



Не го оставајте без надзор.

Место за шифрата на датумот (Скица А)

Шифрата на датумот **21**, која ја содржи и годината на производството, е отпечатена на кукиштето.

На пример:

2018 XX XX

Година на производство

Опис (Скица А)



ПРЕДУПРЕДУВАЊЕ: Никогаш немојте да го преправате инфлаторот/надворешното напојување или било кој нејзин дел. Тоа може да доведе до оштетување или повреда.

- | | |
|--|--|
| 1 LED светилка | 12 Батериски пакет |
| 2 Прекинувач | 13 Конусна млазница со висок волумен |
| 3 Прекинувач на режимот на инфлаторот | 14 Влез/порта за издувување |
| 4 Прекинувач на LED светилка | 15 Конусна млазница со висок притисок |
| 5 Црево за висок волумен | 16 Игла на инфлаторот |
| 6 Рачка за подесување на притисокот | 17 Преста адаптер на вентил |
| 7 Копче за почнување/пауза на надувување | 18 Излез/порта за надувување |
| 8 Приказ на подесување на притисок/режим | 19 12V DC конектор за возило и кабел |
| 9 Приказ на притисокот | 20 Конектор за надворешно напојување (12V DC или AC адаптер) |
| 10 Црево за висок притисок | 21 Код на датум |
| 11 Копче за отпуштање на батеријата | |

Наменета употреба

Вашиот DEWALT инфлатор е дизајнирана за да се користи без кабел, во повеќето возила со стандарден приклучок за 12V волти еднонасочна струја или со DEWALT 13.8V надворешно напојување за да се напумпаат гуми на автомобили или велосипеди, топки, сплавови, воздушни душеци, гуми за надувување за на базен, итн. Овој производ е наменет само за професионална употреба.

НЕ ја употребувајте алатката во влажни услови или во присуство на запалливи течности или гасови.

НЕ ГО користете инфлаторот во областа за прскање на бојата.

Овој инфлатор е професионална електрична алатка.

НЕ им дозволувајте на деца да дојдат во допир со алатката. Потребен е надзор кога неискусни ракувачи ја употребуваат оваа алатка.

- **Мали деца и физички слаби лица.** Овој уред не е наменет за употреба од страна на мали деца или физички слаби лица без надзор.

- Овој производ не е наменет за употреба од страна на лица (вклучувајќи и деца) кои што патат од намалени физички, сетилни или психички можности или на лица со недоволно искуство и/или со желба да научат освен ако не се под надзор на личноста која е одговорна за нивната безбедност. Деца никогаш не треба да се остават сами со овој производ.

СКЛОПУВАЊЕ И ПОДЕСУВАЊЕ



ПРЕДУПРЕДУВАЊЕ: За да го намалите ризикот од сериозни лични повреди, исклучете и извадете го батерискиот пакет или надворешното напојување пред да вршите подесувања или пред да монтирате и отстранувате додатоци. Случајно активирање на алатката може да предизвика повреда.



ПРЕДУПРЕДУВАЊЕ: Употребувајте само батериски пакети и полначи произведени од DEWALT.

Вметнување и отстранување на батерискиот пакет од алатката (Скица А)

НАПОМЕНА: Обезбедете вашиот батериски пакет **12** да биде целосно наполнет.

За да го монтирате батерискиот пакет **12** во инфлаторот, израмнете го батерискиот пакет со шините во внатрешноста на батериската порта на инфлаторот и лизгајте ја додека батерискиот пакет не е цврсто сместен и осигурајте се дека нема да се откачи.

За да го остраните батерискиот пакет од инфлаторот, притиснете го копчето за ослободување **11** и силно извлечете го батерискиот пакет од портот за батерији. Вметнете ја во полначот, како што е опишано во делот за полнач од ова упатство.

Мерач на наполнетост на батериски пакети (Скица А)

Некои DEWALT батериски пакети вклучуваат мерач на наполнетост кој што се состои од три зелени LED светилки кои што го укажуваат нивото на напон на батерискиот пакет.

За да го вклучите мерачот на гориво, притиснете и држете го копчето на мерачот на гориво. Комбинација од трите зелени LED светилки ќе засвети и ќе го означи останатото ниво на напон. Кога нивото на напон на батеријата е под границата на употребливост, мерачот на наполнетост нема да засвети и батеријата ќе треба да се наполни.

НАПОМЕНА: Мерачот на наполнетост е само индикатор на преостанатиот напон во батерискиот пакет. Тој не укажува на функционалноста на алатката и тој може да покажува различни вредности зависно од компонентите на производот, температурата и примената.

Остава за Цревето и Додатоците (Скица А)

12V DC Конектор за Возило и Кабел

- Приклучокот за возило од 12V DC **19** може да се чува во внатрешноста на просторот за складирање на страната на инфлаторот.

Црево за Висок Притисок

- Цревото за висок притисок **10** е сместено во каналот за складирање на страната на единицата. Завртете го цревото за висок притисок во внатрешноста на каналот и прицврстете го во двата клипа.

Црево за Висок Волумен

- Цревото за висок волумен **5** е сместено во каналот за складирање страната на единицата. Завртете го цревото за висок волумен во внатрешноста на каналот и прицврстете го во двата клипа.

Додатоци

- Додатоците **15**, **16** и **17** се чуваат во клипови кои се наоѓаат на страната на инфлаторот.

Монтирање на Додатоци (Скица А)

Цревото со висок волумен **5** доаѓа опремено со стандардна конусна млазница **13**.

Цревото за висок притисок **10** може да биде опремено со следните додатоци кои може да се најдат на страничниот панел на просторот за складирање:

- вентил за игла на инфлаторт **16**,
- високопритисна конусна млазница **15** и
- Преста адаптер на вентил **17**.

НАПОМЕНА: Осигурајте се дека секој од овие адаптери се цврсто заклучени на место пред да го вклучите инфлаторот.

Местење на Црево со Висок Волумен (Скица В)

- Извадете го цревото за висок волумен **5** од оставата.
- Подредете ги рецките на цревото со чворовите **22** на конекторот за надување со пумпа со висок волумен/инфлатор **18**. Потоа, лизнете го цревото и свртете го обратно од правецот на движењето на стрелките на часовникот.
- За да го извадите, свртете го цревото во правецот на движењето на стрелките на часовникот и лизнете го цревото.

Многу предмети на надување имаат внатрешна вратичка која го спречува губењето на воздухот за време на надувањето, особено на воздушен душек. Освен ако оваа вратичка не е померена од млазницата предметот на надување нема да се надува. Турнете ја млазницата цврсто во вентилот за да се осигурате дека ќе ја истуркате оваа вратичка.

LED Работна светилка (Скица А)

LED Работната светилка **1** е сместена на рачката на идфлаторот. За да го вклучите работното светло, првин вклучете го уредот со притискање на прекинувачот за напојување **2**, потоа притиснете го прекинувачот за светло **4** на предната страна на инфлаторот. Инфлаторот ќе се исклучи по две минути на мирување, вклучувајќи ја и светилката. За да го исклучите работното светло, притиснете го прекинувачот за светло **4** повторно.

НАПОМЕНА: Светлото нема да се исклучи додека целата единица не се исклучи поради мирување.

УПОТРЕБА

Упатства за употреба

 **ПРЕДУПРЕДУВАЊЕ:** Секогаш работете во согласност со упатствата за безбедна употреба и соодветните правила.

 **ПРЕДУПРЕДУВАЊЕ:** За да го намалите ризикот од сериозни лични повреди, исклучете и извадете го батерискиот пакет или надворешното напојување пред да вршите подесувања или пред да монтирате и отстранувате додатоци. Случајно активирање на алатката може да предизвика повреда.

Вклучување (Скица А)

 **ПРЕДУПРЕДУВАЊЕ:** Ризик од пукање. Не ја оставајте единицата без надзор. Претерано надување на гуми и други предмети може да резултира со сериозни повреди и имотна штета.

НАПОМЕНА: Кога напојувањето се доставува до инфлаторот со приклучок од возило со 12V, 18V батерија или надворешно напојување (дополнителна опрема),

ОТСТРАНУВАЊЕ НА КОДОВИ ЗА ГРЕШКИ

Кодови за грешки	Значење	Решение
LoP	Напонот на возилото или на надворешното напојување е пренизок или превисок	Моќ на возилото - Вклучете го моторот на возилото за да го зголемите напонот Надворешно напојување - Заменете го напојувањето
bLo	18 V батерија испразнета	Наполнете ја или заменете ја батеријата
bAt	Температурата на батеријата од 18 V е прениска или превисока	Дозволете батеријата да се одмори и да се врати на собна температура
Er S	Грешка на сензорот за притисок	Контактирајте DeWALT овластен сервисен центар.
OL	Текот на пумпата е премногу висок	Проверете дали има ограничувања во цревото и врските. Ако грешката сеуште се јавува, контактирајте DeWALT овластен сервисен центар.
OP	Притисокот надминал 11 бари	Проверете дали има ограничувања во цревото и врските

LCD екранот ќе остане вклучен околу 2 минути пред да се исклучи/отиде во режим на мирување. Ова се случува кога уредот не работи. За да го разбудите системот, притиснете го прекинувачот за напојување **2**. Во овој момент, LCD-екранот ќе се вклучи и инфлаторот е подготвен за употреба.

Пред да го вклучите вашиот инфлатор, одберете кој извор на енергија ќе го користите; 18V батериски пакет **12**, 12V DC конектор за возилото **19** или надворешно напојување (дополнителен додаток) и поврзете ги со помош на следниве упатства. Потоа можете да го притиснете го прекинувачот за AC/DC струја **2** кој се наоѓа на предната страна од единицата.

Напојување со 18V батериски пакет

За користење на 18V батериски пакети, погледнете во **Вметнување и отстранување на Батериски Пакет**.

Напојување со 12V DC Конектор за Возила

За да го користите приклучокот за возило од 12V DC **19**, поврзете го со вградениот приклучок за во вашиот автомобил од 12V. Секогаш целосно продолжете го кабелот од 12V DC пред секоја употреба. Приклучокот за додатоци на вашето возило мора да биде оценет најмалку со 12A.

Напојување со надворешно напојување (Скица С)

⚠ ПРЕДУПРЕДУВАЊЕ: *Користете само надворешно напојување кое се препорачува за овој производ. Употребата на било кое друго надворешно напојување може да го оштети инфлаторот или напојувањето.*

За користење на надворешно напојување, закачете го излезниот кабел за напојување со ендонасочна струја од надворешното напојување со надворешниот приклучок за напојување **20** на страната на уредот, а потоа приклучете го кабелот за напојување 220V-240V во сидниот штекер или соодветен - продолжен кабел кој е приклучен на сиден штекер. Секогаш целосно продолжете го кабелот пред секоја употреба.

За да надувувате/испуштате користејќи Високоволуменско (Скици А, В)

Цревото за висок волумен е наменето за употреба за предмети кои задржуваат големо количество на воздух, како што се душеци, сплавови, и гуми за на базен.

НАПОМЕНА: Режимот за висок волумен НЕМА опција за автоматско гасење.

За да надувувате

- Отстранете го цревото за висок волумен **5** од каналот за остава. Прицврстете го цревото со голем волумен на високоволуменскиот излез/порта за надувување **18** како што е опишано во **Местење на Високо-волуменско црево** одделот.
- Вметнете го цревото со висок волумен **5** или неговата конусна млазница **13** во предметот што се надувува.
- Притиснете го прекинувачот за вклучување **2**.

- Потоа притиснете го прекинувачот на режимот за притисок. Ќе го видите симболот за инфлатор/дефлатор во приказот за поставување притисок/режим **8**.
- Потоа притиснете го копчето за старт на надувување/пауза **7** за да ја вклучите пумпата.
- За да го исклучите, притиснете го копчето за старт на надувување/пауза **7**.

За да издишувате

Следете ги чекорите од 1 до 6 во делот **За надувување** погоре, но прицврстете го цревото со висок волумен на влезната/дефлационата порта **14**, Скица А.

За да надувувате користејќи висок притисок (Скици А, В)

⚠ ПРЕДУПРЕДУВАЊЕ: *Ризик од пукање. Претеран воздушен притисок може да предизвика опасност од пукање или лична повреда. Проверете го рејтингот за максималниот притисок на производителот за предмети што се надувуваат.*

⚠ ПРЕДУПРЕДУВАЊЕ: *Заменувањето на цревото под висок притисок мора да го направи сервисна организација на DEWALT.*

Цревото за висок притисок **10** е наменето да се користи кај предмети кои имаат потреба од повеќе воздушен притисок, како гуми и топки за кошарка.

- Извадете го цревото за висок притисок **10** од каналот за остава.
- Закачете млазница како што е опишано во делот **Монтирање Додатоци**. Прицврстете го футерот до стеблото на пневматикот за да ја надувате гума или прицврстите додаток за да надувате топче или друго надувување.
- Приклучете или метнете ја млазницата во предметот што се надувува.
- Притиснете го прекинувачот за вклучување **2**. Надувачот ќе се постави на начин на подесување режим на инфлација со висок притисок.
НАПОМЕНА: Приказот за притисокот на манометарот **9** ќе покаже само притисоци на надувување кога пумпата е во режим на висок притисок.
НАПОМЕНА: За да се префрлате помеѓу единиците, притиснете го и држете го прекинувачот за режим на инфлација **3** и прекинувачот за LED осветлување **4** додека го вртете копчето за прилагодување на притисокот **6**.
- Ротирајте го копчето за прилагодување на притисокот **6** за да го поставите саканиот притисок.
- Притиснете го копчето за старт на надувување/пауза **7** за да почнете со надувување.
- За да го запрете надувачот во секое време, притиснете го копчето за старт на надувување пауза **7**.
- Кога предметот што треба да се надува ќе ја достигне претходно одредената вредност единицата автоматски ќе се исклучи.

НАПОМЕНА: Можете да забележите дека актуелната состојба на притисокот може да падне по неколку секунди. Ова е нормално.

НАПОМЕНА: Ако прекинувачот за електрична енергија **2** е исклучен, сите подесувања ќе се изгубат и ќе треба повторно да се внесат. Ова е безбедносна карактеристика за да се спречи ризикот од ПРЕНАДУВУВАЊЕ НА ПРЕДМЕТИТЕ.

Користење на инфлаторот како Мерач на Притисок

! **ВНИМАНИЕ:** Проверете го притисокот со соодветен манометар, на пример во бензинската пумпа.

1. Поврзете го цревето со висок волумен **10** со предметот што ќе се проверува.
2. Притиснете го прекинувачот за вклучување **2**.
3. Приказот на манометарот **9** ќе го прикаже притисокот на објектот.

ОДРЖУВАЊЕ

Вашиот DEWALT инфлатор е направен да работи долго време со минимално одржување. Постојаното работење на задоволително ниво зависи од правилната грижа за алатката и редовното чистење.

! **ПРЕДУПРЕДУВАЊЕ:** За да го намалите ризикот од сериозни лични повреди, исклучете и извадете го батерискиот пакет или надворешното напојување пред да вршите подесувања или пред да монтирате и отстранувате додатоци. Случајно активирање на алатката може да предизвика повреда.

Поправки

Полначот, батерискиот пакет и надворешното напојување не се сервисираат. Ако надувувачот не се запали, проверете ја батеријата, сите врски и осигурачот во 12V DC конекторот за возило **19**. Дисплејот на инфлаторот ќе покаже код за грешка под одредени услови. Погледнете во **Отстранување на кодови за грешки** табелата.

Препораки за складирање

Чувајте го инфлаторот во затворен простор. Најдобро место за одлагање е на ладно и суво, настрана од директна сончева светлост и преголема топлина или студ.



Чистење

! **ПРЕДУПРЕДУВАЊЕ:** Издувајте ги нечистотијата и правта од главното кукиште со сув воздух кога нечистотијата ќе се собере околу отворите за влез на воздух. Носете квалитетна заштита за очите и маска против прав кога ја извршувате оваа работа.

! **ПРЕДУПРЕДУВАЊЕ:** Никогаш не употребувајте растворувачи или други силни хемикалии за чистење на не-металните делови од алатката. Овие

хемикалии можат да ги ослабнат материјалите што се употребени за изработка на овие делови. Употребувајте крпа што е навлажнета само со вода и благ сапун. Никогаш не дозволувајте било каква течност да навлезе во алатката; никогаш не потопувајте било кој дел од алатката во течност.

Изборни додатоци

! **ПРЕДУПРЕДУВАЊЕ:** Бидејќи додатоците, освен оние кои се во понудата на DEWALT, не се тестирани со овој производ, употребата на таквите додатоци со оваа алатка може да биде опасно. За да го намалите ризикот од повреди, со овој производ употребувајте само додатоци препорачани од страна на DEWALT.

Прашајте го продавачот за дополнителни информации во врска со употребата на соодветните додатоци.

Заштита на животната средина



Одвоено собирање. Производите и батериите означени со овој симбол не смеат да се исфрлаат со обичниот домашен отпад.

Производите и батериите содржат материјали коишто можат да бидат обновени или рециклирани, притоа намалувајќи ја побарувачката за суровини. Ве молиме рециклирајте ги електричните производи и батерии според локалните одредби. Повеќе информации се достапни на www.2helpU.com.

Обновлив батериски пакет

Овој долготраен батериски пакет мора да се дополнува кога ќе нема да може да обезбеди доволно сила за работи кои претходно биле лесно извршувани. На крајот на неговиот употребен век, ослободете се од батерискиот пакет водејќи грижа за животната средина:

- Целосно истрошете го батерискиот пакет, а потоа извадете го од алатката.
- Литиум-јонските батерии се рециклираат. Однесете ги кај вашиот продавач или во локална станица за рециклирање. Собраните батериски пакети ќе бидат рециклирани или соодветно отстранети.

