

DEWALT®

XR LI-ION

402111-99 RO

Traducere a instrucțiunilor originale

DCT416

Figura 1



Figura 2



Figura 3

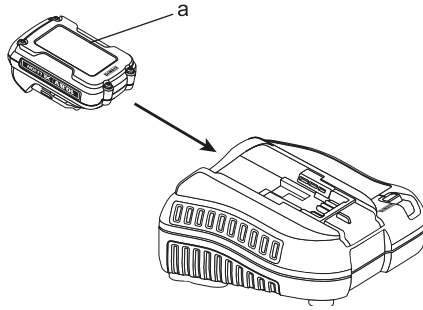

Figura 4

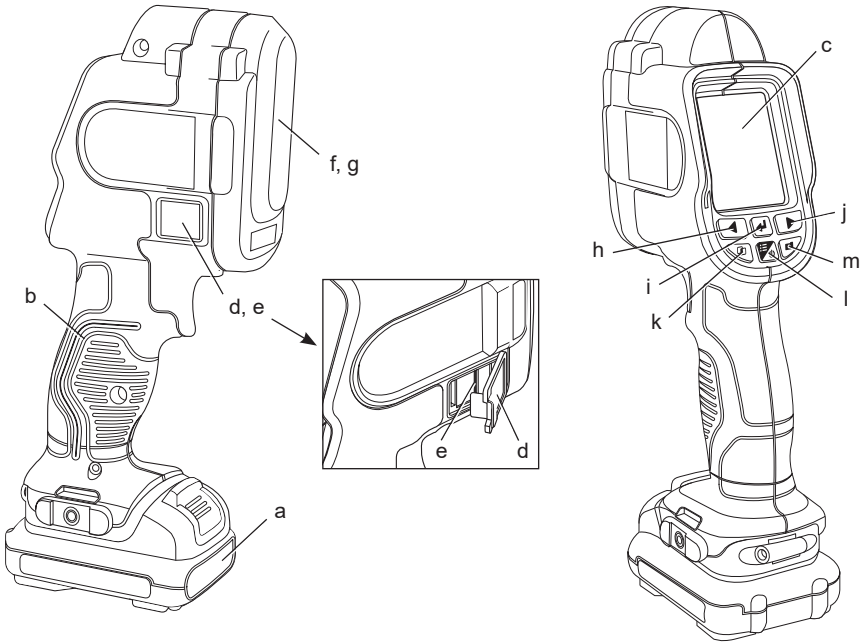

TERMOMETRU CU INFRAROȘU CU ACUMULATOR DCT416

Felicitări!

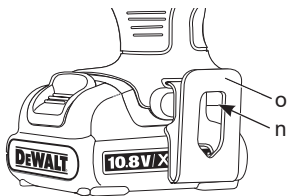
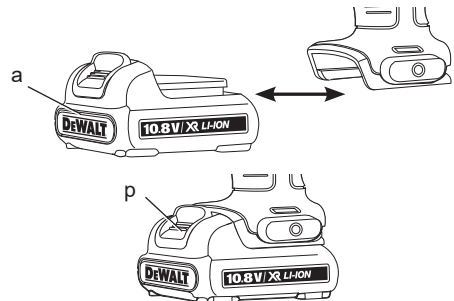
Ați ales o unealtă DEWALT. Anii de experiență, cercetarea și inovarea minuțioasă în ceea ce privește produsul fac din DEWALT unul dintre partenerii cei mai de încredere pentru utilizatorii de unelte electrice profesionale.

Specificații tehnice

		DCT416
Tensiune	$V_{c.c.}$	10,8
Tip		1
Tip acumulator		Li-Ion
Dimensiune ecran	mm	55,9
Color TFT LCD cu lumină de fundal		
Greutate (fără acumulator)	kg	0,5
Timpe de funcționare		Aprox. 10 ore
Gama de temperatură (Funcționare)		-5 °C la 45 °C (23 °F la 113 °F)
Gama de temperatură (Stocare)		-20 °C la 60 °C (-4 °F la 140 °F)
Gama de măsurare a temperaturii		-10 °C la 250 °C (14 °F la 480 °F)
Umiditate relativă		10 - 90%, fără condens
Răspuns spectral		8μm la 12μm
Câmpul de vedere		20° x 20°
I FOV (Câmp de vedere instantaneu)		25 mm la 1 m (1" la 39,3")
Precizie		Sub 100 °C (212 °F) +/- 2 °C (+/- 3,6 °F) Peste 100 °C (212 °F) +/- 2 °C (+/- 3,6 °F) din citire. Temperatura ambientală pentru precizia menționată 23 °C (73,4 °F).
Emisivitate		0,1 la 1,0, reglabilă în creșteri de 0,01
Scale de temperatură		°C sau °F

Acumulator	DCB123	DCB125	DCB127
Tip acumulatori	Li-Ion	Li-Ion	Li-Ion
Tensiune $V_{c.a.}$	10,8	10,8	10,8
Capacitate A_h	1,5	1,3	2,0
Greutate kg	0,2	0,2	0,2

Încărcător		DCB100	
Tensiune de alimentare $V_{c.a.}$		230 V	
Tip acumulatori		Li-Ion	
Timpe aproximativ de încărcare a acumulatorilor	35 min (1,3 Ah)	40 min (1,5 Ah)	65 min (2,0 Ah)
Greutate kg		0,30	

Încărcător		DCB105	
Tensiune de alimentare $V_{c.a.}$		230 V	
Tip acumulatori		Li-Ion	
Timpe aproximativ de încărcare a acumulatorilor	25 min (1,3 Ah)	30 min (1,5 Ah)	40 min (2,0 Ah)
	55 min (3,0 Ah)	70 min (4,0 Ah)	
Greutate kg		0,49	

Încărcător		DCB107	
Tensiune de alimentare $V_{c.a.}$		230 V	
Tip acumulatori		Li-Ion	
Timpe aproximativ de încărcare a acumulatorilor	60 min (1,3 Ah)	70 min (1,5 Ah)	90 min (2,0 Ah)
	140 min (3,0 Ah)	185 min (4,0 Ah)	
Greutate kg		0,29	

Încărcător		DCB112	
Tensiune de alimentare $V_{c.a.}$		230 V	
Tip acumulatori		Li-Ion	
Timpe aproximativ de încărcare a acumulatorilor	40 min (1,3 Ah)	45 min (1,5 Ah)	60 min (2,0 Ah)
	90 min (3,0 Ah)	120 min (4,0 Ah)	
Greutate kg		0,36	

Siguranțe

Europa

Unelte la 230 V 10 Amperi, rețea electrică

Marea Britanie și Irlanda

Unelte la 230 V 3 Amperi, ștecher introduse



AVERTISMENT: Acesta este un produs Clasa A. Într-un mediu casnic, acest produs poate cauza interferențe

radio, caz în care utilizatorul trebuie să ia o serie de măsuri adecvate.



AVERTISMENT: Tensiunea electrostatică crescută poate cauza deteriorarea ecranului iar toate datele nesalvate vor fi pierdute. Dacă ecranul se blochează, scoateți acumulatorul de 10,8 V pentru a reseta unitatea. Reintroduceți acumulatorul și apăsați butonul de pornire.

Definiții: Instrucțiuni de siguranță

Definițiile de mai jos descriu nivelul de severitate al fiecărui cuvânt de semnalizare. Vă rugăm să citiți manualul și să fiți atenți la aceste simboluri.



PERICOL: Indică o situație periculoasă imediată care, dacă nu este evitată, va determina decesul sau vătămarea gravă.



AVERTISMENT: Indică o situație potențial periculoasă care, dacă nu este evitată, ar putea determina decesul sau vătămarea gravă.



ATENȚIE: Indică o situație potențial periculoasă care, dacă nu este evitată, poate determina vătămări minore sau medii.

OBSERVAȚIE: Indică o practică necorelată cu vătămarea personală care, dacă nu este evitată, poate determina daune asupra bunurilor.



Denotă riscul de electrocutare.



Denotă riscul de incendiu.



AVERTISMENT: Pentru a reduce riscul vătămării, citiți manualul de instrucțiuni.

Instrucțiuni importante de siguranță

- Citiți toate instrucțiunile.
- Păstrați aceste instrucțiuni.
- Respectați toate avertismentele.
- Urmați toate instrucțiunile.
- Utilizați numai atașamente/accesorii specificate de producător.
- Orice reparație asupra unelei trebuie efectuată de personal calificat de service.

Este necesară repararea aparatului atunci când acesta a fost deteriorat în orice fel, a fost expus la ploaie sau umezeală, nu funcționează normal sau a fost scăpat.

PĂSTRAȚI TOATE AVERTIZĂRILE ȘI INSTRUCȚIUNILE PENTRU CONSULTARE ULTERIOARĂ

Siguranța în zona de lucru

- a) **Păstrați zona de lucru curată și bine iluminată.** Zonele dezordonate sau întunecate înlesnesc accidentele.
- b) **Țineți la distanță copiii și persoanele din jur în timp ce operați un termometru cu infraroșu.** Distragerea atenției poate conduce la pierderea controlului.

Siguranța corporala

- a) **Fiți precauți, fiți atenți la ceea ce faceți și respectați regulile de bun simț atunci când operați un termometru cu infraroșu. Nu utilizați un termometru cu infraroșu atunci când sunteți obosiți sau când vă aflați sub influența drogurilor, alcoolului sau medicației.** Un moment de neatenție în timpul operării unui termometru cu infraroșu poate conduce la vătămări corporale grave.
- b) **Nu vă întindeți pentru a apuca unealta de lucru. Mențineți-vă întotdeauna stabilitatea și echilibrul.** Acest lucru permite un control mai bun al termometrului cu infraroșu în situații neașteptate.

Utilizarea și îngrijirea

- a) **Nu depozitați termometrul cu infraroșu în stare inactivă la îndemâna copiilor și nu permiteți persoanelor nefamiliarizate cu aparatul sau cu aceste instrucțiuni să îl utilizeze.** Termometrul cu infraroșu poate fi periculos în mâinile utilizatorilor neinstruiți.
- b) **Utilizați termometrul cu infraroșu, accesoriile, etc. conform acestor instrucțiuni, ținând cont de condițiile de lucru și de lucrarea ce trebuie să fie efectuată.** Utilizarea termometrului cu infraroșu pentru operații diferite de cele conforme destinației de utilizare ar putea conduce la situații periculoase.

Utilizarea și îngrijirea uneltelor cu acumulator

- a) **Reîncărcați folosind exclusiv încărcătorul specificat de către DEWALT.** Un încărcător adecvat pentru un anumit tip de acumulator poate genera risc de incendiu atunci când este utilizat cu un alt tip de acumulator.
- b) **Atunci când acumulatorul nu este utilizat, păstrați-l ferit de alte obiecte metalice, precum agrafe de birou, monede, chei, cuie, șuruburi sau alte obiecte metalice mici ce ar putea crea prin contact conexiunea între cele două borne.** Scurtcircuitarea bornelor acumulatorului poate determina arsuri sau incendii.
- c) **În condiții de utilizare incorectă, este posibil să fie evacuat lichid din baterie; evitați contactul cu acesta. În cazul în care survine contactul accidental, clătiți cu apă. În cazul în care lichidul intră în contact cu ochii, consultați, de urgență, medicul.** Lichidul evacuat din baterie poate cauza iritații sau arsuri.

Informații de siguranță pentru termometrele cu infraroșu



AVERTISMENT: Nu demontați și nu modificați termometrul cu infraroșu. Nu există componente ce pot fi reparate în interiorul acestuia. Dacă aveți nevoie de asistență, contactați distribuitorul local.

- **Nu utilizați termometrul cu infraroșu în atmosfere inflamabile, cum ar fi în prezența lichidelor, gazelor sau pulberilor explozive.** Termometrele cu infraroșu produc scânteii care ar putea aprinde pulberile sau vaporii.
- **Termometrul cu infraroșu trebuie utilizat doar împreună cu acumulatorii DEWALT concepuți special pentru acesta.** Utilizarea oricăror alți acumulatori poate genera risc de incendiu.
- **Nu depozitați termometrul cu infraroșu la îndemâna copiilor și a altor persoane neinstruite.** Unelte sunt periculoase în mâinile utilizatorilor neinstruiți.
- **Nu îndepărtați sau nu deteriorați etichetele de avertizare.**

- **Nu utilizați termometrul cu infraroșu pentru verificarea temperaturii alimentelor gătite sau negătite.**
- **Nu atingeți suprafețele pentru a confirma citirea temperaturilor înalte.**
- **Nu îl utilizați pentru a lua temperatura altor persoane sau a animalelor.**
- **Pentru a evita deteriorarea termometrului cu infraroșu sau a echipamentului testat, protejați-le de următoarele:**
 - EMF (câmpuri electromagnetice) cum ar fi aparatele de sudură cu arc electric, radiatoare electrice, etc.
 - ESD (descărcări electrostatice).
 - Șoc termic (cauzat de schimbările bruște ale temperaturii ambientale pentru cea mai bună precizie; lăsați termometrul cu infraroșu să se stabilizeze timp de 30 de minute înainte de utilizare).



AVERTISMENT: Pericol de arsuri. Citirea poate să nu fie precisă dacă termometrul cu infraroșu este utilizat în prezența câmpurilor electromagnetice puternice (cum ar fi aparatele de sudură cu arc electric, radiatoarele electrice, transmiiătoarele radio, etc). Nu utilizați termometrul cu infraroșu în aceste condiții.



AVERTISMENT: Termometrul cu infraroșu măsoară doar temperatura de suprafață. Obiectele aflate mai în adâncime pot avea temperaturi foarte diferite, prezentând un pericol de arsuri sau degerături.



AVERTISMENT: Consultați informațiile referitoare la emisivitate pentru temperaturile actuale. Obiectele reflectorizante apar ca având o temperatură mai mică și pot conduce la pericol de arsuri.



AVERTISMENT: Nu expuneți termometrul cu infraroșu la temperaturi excesive, cum ar fi razele soarelui, foc sau alte surse asemănătoare.



ATENȚIE: Când nu este în funcțiune, poziționați termometrul cu infraroșu pe partea laterală, pe o suprafață stabilă, unde nu va cauza pericol de împiedicare sau cădere. Unele unelte cu acumulatori mari vor sta vertical pe acumulator, însă pot fi ușor răsturnate.

OBSERVAȚIE: Modificările neautorizate de producător pot anula permisiunea utilizatorului de a opera acest aparat.

OBSERVAȚIE: Pentru a evita deteriorarea termometrului cu infraroșu, nu îl lăsați în locuri cu temperaturi ridicate sau pe surse de încălzire, de exemplu, o mașină lăsată în soare. Utilizați întotdeauna termometrul cu infraroșu în limitele de operare specificate în tabel.

OBSERVAȚIE: Nu îndreptați termometrul cu infraroșu (cu sau fără capacul lentilei montat) spre soare sau alte surse intense de energie care emit radiații laser. Acest lucru ar putea deteriora senzorul din interiorul termometrului și îi poate afecta precizia.

CARDUL DE MEMORIE MICRO SD



AVERTISMENT: Pericol de sufocare. Cardul de memorie micro SD este o componentă de dimensiuni mici care poate conduce la apariția pericolului de sufocare și nu trebuie utilizată de copii.

OBSERVAȚIE: Este recomandat să utilizați cardul de memorie micro SD furnizat împreună cu termometrul cu infraroșu. DEWALT nu garantează utilizarea sau fiabilitatea unor alte tipuri de carduri aftermarket, de producție sau capacitate diferită. Se recomandă, de asemenea, să transferați frecvent imaginile salvate pe un calculator, ca backup.

Riscuri reziduale

În ciuda aplicării regulamentelor de siguranță corespunzătoare și implementării dispozitivelor de siguranță, anumite riscuri reziduale nu pot fi evitate. Acestea sunt:

- Riscul de vătămări corporale datorat utilizării prelungite.
- Risc de vătămare corporală datorat contactului accidental cu componentele sub tensiune pe parcursul lucrului.

Marcajele de pe termometrul cu infraroșu

Pictogramele următoare sunt afișate pe termometrul cu infraroșu:



Citiți manualul de instrucțiuni înainte de utilizare.

AMPLASAREA CODULUI PENTRU DATĂ

Codul se serie, care include, de asemenea, anul de fabricație este imprimat pe suprafața carcasei ce formează articulația de montaj dintre unealtă și acumulator.

Exemplu:

2014 XX XX
Anul fabricației

Instrucțiuni importante de siguranță pentru toate încărcătoarele de acumulatori

PĂSTRAȚI ACESTE INSTRUCȚIUNI: Acest manual conține instrucțiuni importante de siguranță și operare pentru încărcătoarele de acumulatori DCB100, DCB105, DCB107 și DCB112.

- Înainte de a utiliza încărcătorul, citiți toate instrucțiunile și marcajele de atenționare de pe acesta, de pe acumulator și de pe produsul cu acumulator.



AVERTISMENT: Pericol de șoc electric. Nu lăsați niciun lichid să pătrundă în interiorul încărcătorului. Se poate genera șoc electric.



ATENȚIE: Pericol de arsuri. Pentru a reduce riscul de vătămare, încărcăți exclusiv acumulatori reincărcabili DEWALT. Alte tipuri de acumulatori pot exploda, determinând vătămări și daune.



ATENȚIE: Copiii trebuie să fie supravegheați pentru a vă asigura că nu se joacă cu aparatul.

OBSERVAȚIE: În anumite condiții, cu încărcătorul conectat la sursa de alimentare, încărcătorul poate fi scurtcircuitat de materiale străine. Materialele străine conductibile precum, fără a se limita însă la, praf de la polizare, așchii metalice, vată minerală, folie de aluminiu sau orice depunere de particule metalice trebuie ținute la distanță de compartimentele încărcătorului. Deconectați întotdeauna încărcătorul de la sursa de alimentare atunci când nu există acumulator în compartiment. Deconectați încărcătorul înainte de a încerca să îl curățați.

- **NU încercați să încărcați acumulatorul cu alte încărcătoare decât cele specificate în acest manual.** Încărcătorul și acumulatorul sunt special concepute să funcționeze împreună.
- **Aceste încărcătoare nu sunt destinate altor scopuri decât cele de încărcare a acumulatorilor reîncărcabili DEWALT.** Orice alte utilizări pot genera risc de incendiu, șoc electric sau electrocutare.
- **Nu expuneți încărcătorul la ploaie sau zăpadă.**
- **Când deconectați încărcătorul, trageți de ștecher și nu de cablu.** Astfel se va reduce riscul de deteriorare a ștecherului și cablului electric.
- **Asigurați-vă că nu este posibil să se calce pe cablu, că nimeni nu se poate împiedica de acesta și că nu este, de altfel, supus deteriorării sau deformării.**
- **Nu utilizați un cablu prelungitor decât dacă este absolut necesar.** Utilizarea unui cablu prelungitor necorespunzător poate genera risc de incendiu, șoc electric sau electrocutare.
- **Nu poziționați niciun obiect deasupra încărcătorului sau nu poziționați încărcătorul pe o suprafață moale ce poate bloca fantele de aerisire și poate conduce la o căldură internă excesivă.** Amplasați încărcătorul într-o poziție ferită de orice sursă de căldură. Încărcătorul este ventilat prin fantele din partea superioară și din partea inferioară a carcasei.
- **Nu operați încărcătorul cu un cablu sau ștecher deteriorat — prevedeți imediat repararea acestora.**
- **Nu operați încărcătorul dacă a suferit o lovitură puternică, dacă a fost scăpat sau deteriorat în vreun fel.** Duceți-l la un centru de service autorizat.
- **Nu demontați încărcătorul; duceți-l la un centru de service autorizat atunci când sunt necesare operații de service sau reparații.** Reasamblarea incorectă poate genera risc de șoc electric, electrocutare sau incendiu.
- **În cazul deteriorării cablului de alimentare, acesta trebuie înlocuit imediat de către producător, agentul său de service sau orice altă persoană calificată pentru a evita orice pericol.**
- **Deconectați încărcătorul de la priză înainte de a încerca orice operație de**

curățare. Astfel se va reduce riscul de șoc electric. Scoaterea acumulatorului nu va reduce acest risc.

- **NU încercați să conectați 2 încărcătoare simultan.**
- **Încărcătorul este conceput să opereze cu o tensiune electrică standard de 230 V. Nu încercați să îl utilizați cu nicio altă tensiune.** Această recomandare nu se aplică încărcătorului auto.

PĂSTRAȚI ACESTE INSTRUCȚIUNI

Încărcătoarele

Încărcătoarele DCB100, DCB105, DCB107 și DCB112 acceptă acumulatori de 10,8 V Li-Ion.

Aceste încărcătoare nu necesită nicio reglare și sunt concepute să fie cât mai ușor posibil de operat.

Procedura de încărcare (fig. 1)







1. Conectați stația de încărcare la o priză corespunzătoare înainte de a introduce acumulatorul.
2. Introduceți acumulatorul (a) în încărcător. Indicatorul luminos roșu (încărcare) va lumina intermitent continuu, indicând că procesul de încărcare a început.
3. Finalizarea încărcării va fi indicată de indicatorul luminos roșu care va rămâne APRINS continuu. Acumulatorul este complet încărcat și poate fi utilizat imediat sau poate fi lăsat în încărcător.

NOTĂ: Pentru asigurarea unei performanțe și durate de viață maxime a acumulatorilor Li-Ion, încărcăți-l complet înainte de prima utilizare.

Procesul de încărcare

Consultați tabelul de mai jos privind starea de încărcare a acumulatorului.

Stare încărcare-DCB100 și DCB105	
se încarcă	- - - -
încărcat complet	_____
decalaj acumulator fierbinte/rece	-- - - - -
înlocuiți acumulatorul	*****

Stare încărcare-DCB107 și DCB112	
 se încarcă	- - - - 
 încărcat complet	_____ 
 decalaj acumulator fierbinte/rece	- - - - _____ 

Decalaj acumulator fierbinte/ rece

DCB100 ȘI DCB105

Atunci când încărcătorul detectează prezența unui acumulator prea fierbinte sau prea rece, acesta pornește automat un decalaj pentru acumulatorul fierbinte/rece, suspendând încărcarea până când acumulatorul ajunge la o temperatură corespunzătoare. Încărcătorul comută apoi automat în modul de încărcare a acumulatorului. Această funcție asigură o durată maximă de viață a acumulatorului.

DCB107 ȘI DCB112

Atunci când încărcătorul detectează prezența unui acumulator prea fierbinte, acesta întârzie automat încărcarea până când acumulatorul se răcește.

Atunci când încărcătorul detectează prezența unui acumulator prea rece, acesta întârzie automat încărcarea până când acumulatorul se încălzește.

Indicatorul luminos roșu va lumina intermitent continuu, dar rămâne aprins un indicator luminos galben în timpul acestei operații. După răcirea bateriei, indicatorul luminos galben se stinge și încărcătorul reia

procedura de încărcare.

Uneltele cu acumulatori XR Li-Ion sunt prevăzute cu un sistem de protecție electronică ce va proteja acumulatorul împotriva suprasarcinii, supraîncălzirii sau descărcării profunde.

Unealta se va opri în mod automat dacă sistemul de protecție electronic este activat. În acest caz, poziționați acumulatorul Li-Ion pe încărcător până când este încărcat complet.

NUMAI PENTRU ACUMULATORII LI-ION

Acumulatorii Li-Ion sunt prevăzuți cu un sistem de protecție electronică ce va proteja acumulatorul împotriva suprasarcinii, supraîncălzirii sau descărcării profunde.

Unealta se va opri în mod automat dacă sistemul de protecție electronic este activat. În acest caz, poziționați acumulatorul Li-Ion pe încărcător până când este încărcat complet.

Instrucțiuni importante de siguranță pentru toți acumulatorii

Atunci când comandați acumulatori de schimb, asigurați-vă că includeți numărul de catalog și tensiunea.

Acumulatorul nu este complet încărcat când îl scoateți din cutie. Înainte de a utiliza acumulatorul și încărcătorul, citiți instrucțiunile de siguranță de mai jos. Apoi urmați procedurile de încărcare menționate.

CITIȚI TOATE INSTRUCȚIUNILE

- **Nu încărcăți sau nu utilizați acumulatorul în atmosfere inflamabile, cum ar fi în prezența lichidelor, gazelor sau pulberilor explozive.** Introducerea sau scoaterea acumulatorului din încărcător poate aprinde pulberile sau vaporii.
- **Nu introduceți niciodată acumulatorul forțat în încărcător. Nu modificați acumulatorul în niciun fel pentru a intra într-un încărcător necompatibil deoarece acesta se poate rupe cauzând vătămări corporale grave.**
- **Încărcați acumulatorii numai cu încărcătoare DEWALT.**
- **NU stropiți sau nu scufundați în apă sau alte lichide.**
- **Nu depozitați sau nu utilizați unealta și acumulatorul în locații în care temperatura poate atinge sau depăși 40 °C (105 °F) (precum ateliere în aer liber sau construcții metalice pe timpul verii).**



AVERTISMENT: Nu încercați niciodată să deschideți acumulatorul sub niciun motiv. În cazul în care acumulatorul este crăpat sau deteriorat, nu îl introduceți în încărcător. Nu striviți, nu scăpați sau nu deteriorați acumulatorul. Nu utilizați un acumulator sau un încărcător care a suferit o lovitură puternică, a fost scăpat pe jos, a fost călcat sau deteriorat în vreun fel (ex. înțepat cu un cui, lovit cu un ciocan, călcat în picioare). Se poate genera șoc electric sau electrocutare. Acumulatorii deteriorați trebuie returnați la centrul de service pentru reciclare.



ATENȚIE: Când nu este în funcțiune, poziționați unealta pe partea laterală pe o suprafață stabilă unde nu va cauza pericol de împiedicare sau cădere. Unele unelte cu acumulatori mari vor sta vertical pe acumulator, însă pot fi ușor răsturnate.

INSTRUCȚIUNI SPECIFICE DE SIGURANȚĂ PENTRU LITIU ION (LI-ION)

- **Nu incinerăți acumulatorul chiar dacă este**

foarte deteriorat sau dacă este complet uzat. Acumulatorul poate exploda în foc. Se creează vapori și materiale toxice când acumulatorii litiu ion sunt arși.

- **În cazul în care acumulatorul intră în contact cu pielea, spălați imediat zona cu apă și săpun delicat.** În cazul în care lichidul acumulatorului intră în ochi, clătiți ochii deschiși timp de 15 minute sau până când trece iritația. În cazul în care este necesară asistență medicală, informați medicul că electrolitul bateriei este compus dintr-un amestec de carbonați organici lichizi și săruri de litiu.
- **Conținutul celulelor deschise ale acumulatorului pot cauza iritație respiratorie.** Aerisiți zona de lucru. În cazul în care simptomele persistă, consultați medicul.



AVERTISMENT: Pericol de arsuri. Lichidul acumulatorului poate fi inflamabil dacă este expus la scânteii sau flăcări.

Transport

Acumulatorii DEWALT sunt conformi cu toate normele aplicabile privind expediția, așa cum sunt descrise de standardele legale și din domeniu, care includ Recomandările ONU privind transportul mărfurilor periculoase; Normele privind mărfurile periculoase ale Asociației Internaționale de Transport Aerian (IATA), Codul Internațional Maritim al Mărfurilor Periculoase (IMDG) și Acordul European privind Transportul Internațional al Mărfurilor Periculoase pe Cale Rutieră (ADR). Celulele și acumulatorii Litiu-Ion au fost testați conform secțiunii 38.3 din Normele ONU privind transportul mărfurilor periculoase, Manualul de teste și criterii.

În majoritatea cazurilor, expedierea unui acumulator DEWALT este scutită de la clasificarea ca material periculos complet reglementat din Clasa 9. În general, cele două cazuri care necesită expediția conform Clasei 9 sunt:

1. Expedierea pe cale aeriană a peste doi acumulatori Litiu-Ion DEWALT, atunci când pachetul conține doar acumulatorii (fără unelte), și
2. Orice expediție care conține un acumulator Litiu-Ion cu o clasificare energetică mai mare de 100 wați oră (Wh). Toți acumulatorii Litiu-Ion prezintă clasificarea wați oră pe ambalaj.

Indiferent dacă o expediție este scutită sau complet reglementată, expeditorul are

responsabilitatea de a consulta cele mai recente regulamente privind ambalarea, etichetarea/marcarea și cerințele legate de documentație.

Transportarea acumulatorilor poate cauza eventual incendii dacă bornele acestora intră accidental în contact cu materiale conductoare. În cazul transportării acumulatorilor, asigurați-vă că bornele acestora sunt protejate și bine izolate de materialele cu care ar putea intra în contact și care ar putea cauza un scurtcircuit.

Informațiile din această secțiune a manualului sunt oferite cu bună credință și sunt considerate exacte în momentul redactării documentului.

Cu toate acestea, nu se acordă nicio garanție explicită sau implicită. Cumpărătorul are responsabilitatea de a se asigura că activitățile sale sunt conforme cu normele aplicabile.

Acumulatorul

TIP ACUMULATORI

DCT416 funcționează cu acumulatori de 10,8 volți.

Recomandări de depozitare

1. Cel mai bun loc de depozitare este un spațiu răcoros și uscat, ferit de lumina directă a soarelui și de căldura sau frigul excesive. Pentru performanța și durata de viață optime ale acumulatorului, depozitați acumulatorii la temperatura camerei atunci când nu sunt folosiți.
2. Pentru depozitarea pe perioade lungi și pentru rezultate optime, este recomandat să depozitați acumulatorul încărcat complet într-un loc răcoros și uscat, scos din încărcător.

NOTĂ: Acumulatorii nu trebuie depozitați descărcați complet. Acesta va trebui reîncărcat înainte de utilizare.

Etichetele de pe încărcător și de pe acumulator

Pe lângă pictogramele utilizate în acest manual, etichetele de pe încărcător și de pe acumulator indică următoarele pictograme:



Citiți manualul de instrucțiuni înainte de utilizare.



Consultați **Specificațiile tehnice** pentru timpul de încărcare.



Acumulatorul se încarcă.



Acumulator încărcat.



Acumulator defect.



Decalaj acumulator fierbinte/rece.



Nu puneți în contact cu obiecte conductibile.



Nu încărcați acumulatori deteriorați.



Nu expuneți la apă.



Prevedeți imediat înlocuirea cablurilor de alimentare defecte.



Încărcați numai în condiții de temperatură de la 4 °C la 40 °C.



Doar pentru utilizare în interior.



Eliminați acumulatorul în mod responsabil cu privire la mediul înconjurător.



Încărcați acumulatorii DEWALT numai cu încărcătoare DEWALT. Încărcarea altor acumulatori decât cei specificați DEWALT cu un încărcător DEWALT poate cauza explozia acestora sau poate conduce la alte situații periculoase.



Nu incinerati acumulatorii.

Conținutul ambalajului

Ambalajul conține:

- 1 Termometru cu infraroșu
- 1 Card de memorie Micro SD
- 1 Acumulator 10,8 V XR Li-Ion
- 1 Încărcător
- 1 Manual de instrucțiuni
- 1 Schemă explodată







NOTĂ: Acumulatorii și încărcătoarele nu sunt incluse în cazul modelelor N.

- Verificați eventualele deteriorări ale unelei, ale componentelor sau accesoriilor, ce ar fi putut surveni în timpul transportului.
- Acordați timpul necesar pentru a citi integral și pentru a înțelege acest manual înaintea utilizării.

Descriere (fig. 2)



AVERTISMENT: Nu modificați niciodată termometrul cu infraroșu sau vreă componentă a acestuia. Acest fapt ar putea conduce la deteriorări sau vătămare personală.

- a. Acumulator 10,8 V XR Li-Ion
- b. Mâner
- c. Ecran
- d. Capac fantă card Micro SD
- e. Fantă card Mirco SD
- f. Lentilă
- g. Capac lentilă
- h.  **Buton săgeată Înapoi:** Apăsați acest buton pentru a naviga înapoi.
- i.  **Buton de selectare:** Apăsați acest buton pentru a confirma o selecție.
- j.  **Buton săgeată Înainte:** Apăsați acest buton pentru a naviga înainte.
- k.  **Buton de reglare rezoluție imagine:** Apăsați acest buton pentru a modifica procentul de combinare între imaginile vizuale și cele termice.
- l.  **Meniu/Buton de pornire:** Apăsați acest buton pentru a porni unitatea (țineți apăsat 0,5 secunde) sau pentru a o opri (țineți apăsat 3 secunde). Atunci când unitatea este pornită, apăsați acest buton pentru a vizualiza opțiunile din meniu.
- m.  **Buton capturare imagine:** Apăsați acest buton pentru a efectua o fotografie.

DESTINAȚIA DE UTILIZARE

Termometrul cu infraroșu măsoară energia radiată de suprafața unui obiect și apoi utilizează aceste măsurători pentru a genera o imagine și a estima temperatura.

Fotografiile pot fi efectuate și apoi salvate (în format bitmap) pe un card micro SD.

Termometrul cu infraroșu poate fi utilizat pentru inspectarea și detectarea problemelor sistemelor electrice, a sistemelor HVAC (încălzire, ventilație și climatizare), în instalații, echipamente mecanice, clădiri rezidențiale sau sisteme auto.

Termometrul cu infraroșu este o unealtă profesională. **NU** permiteți copiilor să intre în contact cu unealta. Este necesară supravegherea

atunci când unealta este folosită de operatori neexperimentați.

Siguranța electrică

Încărcătorul a fost conceput pentru a fi alimentat cu un singur nivel de tensiune. Verificați întotdeauna ca tensiunea acumulatorului să corespundă tensiunii de pe plăcuța cu specificații. De asemenea, asigurați-vă că tensiunea încărcătorului dvs. corespunde cu aceea a sursei de alimentare.



Încărcătorul dvs. DEWALT prezintă izolare dublă în conformitate cu standardul EN 60335; prin urmare, nu este necesară împământarea.

În cazul în care cablul de alimentare este deteriorat, acesta trebuie să fie înlocuit cu un cablu special pregătit, disponibil la centrul de service DEWALT.

Înlocuirea ștecherului (numai pentru Regatul Unit și Irlanda)

Dacă trebuie instalat un ștecher de alimentare nou:

- *Eliminați în siguranță ștecherul vechi.*
- *Conectați conductorul maro la borna sub tensiune din priză.*
- *Conectați conductorul albastru la borna neutră.*



AVERTISMENT: Nu trebuie efectuată nicio conexiune la borna de împământare.

Urmați instrucțiunile de montaj furnizate împreună cu ștecherile de bună calitate. Siguranță recomandată: 3 A.

Utilizarea unui cablu prelungitor

Un cablu prelungitor nu ar trebui folosit decât dacă este absolut necesar. Utilizați un cablu prelungitor aprobat, adecvat pentru puterea absorbită a încărcătorului dvs. (consultați **Specificațiile tehnice**). Dimensiunea minimă a conductorului este de 1 mm²; lungimea maximă este de 30 m.

Atunci când utilizați un tambur cu cablu, desfășurați întotdeauna complet cablul.

ASAMBLARE ȘI REGLAJE



AVERTISMENT: Opriti întotdeauna termometrul cu infraroșu înainte

de a introduce sau de a scoate acumulatorul.



AVERTISMENT: Utilizați numai acumulatori și încărcătoare DEWALT.

Cârligul pentru curea (fig. 3) (Accesoriu opțional)



AVERTISMENT: Pentru a reduce riscul de vătămări personale grave, **NU** suspendați termometrul cu infraroșu deasupra capului sau nu atârnați obiecte de cârligul curelei. Atârnați **NUMAI** cârligul curelei termometrului de o curea de lucru.



AVERTISMENT: Pentru a reduce riscul de vătămări personale grave, **asigurați-vă că șurubul (h) ce fixează cârligul curelei este strâns.**

IMPORTANT: Atunci când atașați sau demontați cârligul pentru curea, folosiți doar șurubul livrat.

Cârligul pentru curea (o) poate fi atașat pe oricare parte a carcasi unelei cu ajutorul șurubului (n) furnizat, pentru a se potrivi utilizatorilor stângaci sau dreptaci. În cazul în care nu se dorește deloc cârligul, acesta poate fi scos de pe unealtă.

Pentru a deplasa cârligul pentru curea (o), scoateți șurubul (n) care-l fixează pe poziție, apoi montați-l din nou pe partea opusă.

OPERARE

Instrucțiuni de utilizare



AVERTISMENT: Respectați întotdeauna instrucțiunile de siguranță și reglementările aplicabile.

Introducerea și scoaterea acumulatorului din termometrul cu infraroșu (fig. 4)

NOTĂ: Asigurați-vă că acumulatorul este (complet) încărcat.

PENTRU A INSTALA UN ACUMULATOR ÎN MÂNERUL UNELTEI

1. Aliniați acumulatorul (a) cu canelurile din interiorul mânerului.
2. Glisați acumulatorul ferm pe poziție până când auziți că se fixează cu un clic.

PENTRU A SCOATE ACUMULATORUL DIN UNEALTĂ

1. Apăsăți butoanele de detașare (p) și trageți ferm acumulatorul din mânerul termometrului.

2. Introduceți acumulatorul în încărcător conform descrierii din secțiunea privind încărcătorul din acest manual.

Utilizarea (fig. 2)

1. Glisați capacul lentilei (g) în jos pentru a expune lentila.

Pornirea/oprirea

1. Pentru a porni termometrul, apăsați butonul meniu/pornire (l) și țineți-l apăsat 0,5 secunde.
2. Pentru a opri termometrul, apăsați butonul meniu/pornire (l) și țineți-l apăsat 3 secunde.

SETAREA INIȚIALĂ

Setarea datei și orei

Prima dată când porniți termometrul, acesta vă va solicita să setați data și ora. După setarea inițială, ora și data pot fi modificate prin navigarea în meniu.

1. Apăsați săgeata înainte (j) sau înapoi (h) pentru a evidenția câmpul care trebuie modificat.

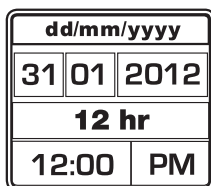

2. Apăsați butonul de selectare (i) pentru a activa câmpul. Acesta va deveni verde.
3. Apăsați săgeata înainte (j) sau înapoi (h) pentru a schimba câmpul activat.
4. Apăsați butonul de selectare (i) pentru a salva modificările.
5. Repetați pașii de mai sus pentru a modifica câmpurile rămase.
6. Apăsați butonul meniu/pornire (l) pentru a ieși.

OPERAREA DE BAZĂ

Ecranul principal

Ecranul principal include câteva secțiuni:

- r. Imaginea zonei scanate
- s. Valoarea temperaturii în centrul imaginii (+)
- t. Setarea emisivității
- u. Indicator de nivel de încărcare acumulator
- v. Scală temperatură

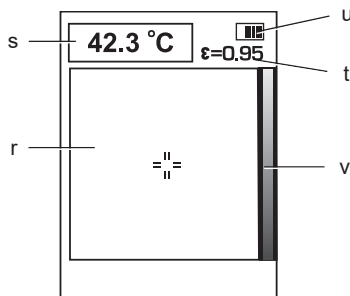

Combinarea imaginii

Termometrul digital DCT416 are abilitatea de a expune atât o imagine vizuală cât și una în infraroșu. Imaginile pot fi combinate pe ecran pentru a furniza o suprapunere a imaginii termice peste cea vizuală. O imagine combinată poate fi utilă în diagnosticarea punctelor cu probleme sau pentru comunicarea cu clienții.

Pentru a modifica setarea combinării, apăsați butonul de reglare a rezoluției (k). Acest buton poate fi apăsat în mod repetat pentru a naviga prin opțiunile următoare de setare a expunerii:

- 100% Vizual
- 75% Vizual, 25% Termic
- 50% Vizual, 50% Termic
- 25% Vizual, 75% Termic
- 100% Termic

Efectuarea și salvarea fotografiilor (fig. 2)

Asigurați-vă că este instalat un card micro SD pentru a salva fotografiile. Deschideți capacul fantei pentru cardul micro SD (d) și introduceți cardul în fantă (e).

1. Apăsați butonul de capturare a imaginii (m).
2. Imaginea expusă va "îngheța" pentru 3 secunde pentru a revedea fotografia.
3. Apăsați săgeata înainte (j) sau înapoi (h) pentru a evidenția opțiunea salvare pe card SD sau ștergere.

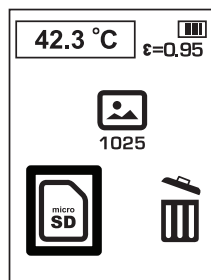

4. Apăsați butonul de selectare (i) pentru a confirma selecția.
5. După finalizarea salvării sau ștergerii, termometrul va reveni automat la ecranul principal.

NOTĂ: Dacă nu este instalat niciun card SD sau dacă este o problemă cu acesta, vor apărea mesaje de mai jos.

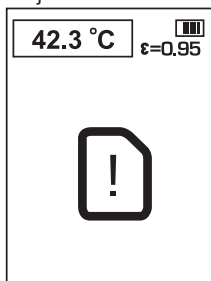

NOTĂ: În cazul în care cardul SD este plin, va apărea următorul mesaj.

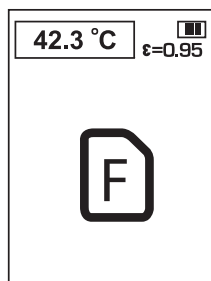

OPȚIUNILE MENIULUI

NOTĂ: În orice moment apăsați butonul meniu/pornire (l), termometrul va reveni la meniul anterior.

Pentru vizualizarea fotografiilor

1. Apăsați butonul meniu/pornire (l).
2. Apăsați săgeata înainte (j) sau înapoi (h) pentru a evidenția opțiunea folderului din mediu.

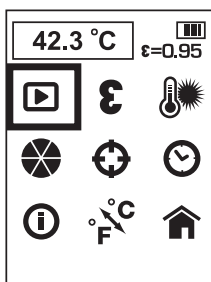

3. Apăsați butonul de selectare (i) pentru a confirma selecția.
4. Apăsați săgeata înainte (j) sau înapoi (h) pentru a naviga prin imaginile salvate.
5. Apăsați butonul de selectare (i) pentru a merge la sub-meniul ștergere.
6. Apăsați săgeata înainte (j) sau înapoi (h) pentru a evidenția opțiunea salvare pe card SD sau ștergere.

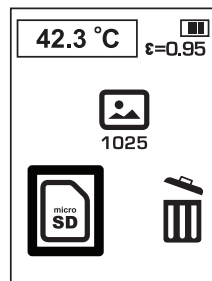

7. Apăsați butonul de selectare (i) pentru a confirma selecția.
8. După finalizarea salvării sau ștergerii, termometrul va reveni automat la următoarea imagine secvențială.

Emisivitatea

Emisivitatea descrie caracteristicile emisie de energie a materialelor. Majoritatea materialelor organice și a suprafețelor vopsite sau oxidate au o emisivitate de aprox. 0,95, care este valoarea implicită. Se recomandă compensarea pentru citiri imprecise care pot rezulta din măsurarea materialelor cu valori scăzute ale emisivității, cum ar fi suprafețele metalice lucioase. Acoperiți aceste suprafețe cu bandă de mascare sau cu vopsea neagră mată (< 148 °C / 300 °F) și utilizați setarea implicită (0,95). Lăsați banda sau vopseaua să ajungă la aceeași temperatură cu suprafața pe care a fost aplicată și apoi măsurați temperatura suprafeței acoperite cu bandă sau vopsea.

Dacă nu puteți vopsi suprafața sau să o acoperiți cu bandă, puteți compensa măsurătorile cu selectorul de emisivitate. Chiar și utilizând funcția de reglare a emisivității, poate fi dificil să obțineți o măsurătoare complet precisă în infraroșu a unui obiect cu o suprafață lucioasă sau metalică. Este posibil să trebuiască să efectuați câteva măsurători de probă pentru a stabili valorile de referință ale temperaturilor și acestea vă vor ajuta să alegeți cea mai bună setare pentru măsurătorile specifice.

Termometrul cu infraroșu are posibilitatea regării emisivității de la 0,1 la 1,0, în creșteri de 0,01. Consultați **Tabelul emisivității nominale** din acest manual. Valoarea de referință a setărilor emisivității din tabel sunt sugerții pentru situații tipice iar situația dumneavoastră poate fi diferită.

NOTĂ: Calibrarea acestui produs a fost efectuată la emisivitate 0,95.

VALOAREA NOMINALĂ A EMISIVITĂȚII	
MATERIAL	VALOARE
Suprafețe umplute cu carbon	0,98
Cristale de gheață	0,98
Piele umană	0,98
Ardezie	0,97
Apă, distilată	0,96
Gheață, netedă	0,96
Pământ, saturat cu apă	0,95
Calamină	0,95
Sticlă, plăci lustruite	0,94
Vopsea, ulei	0,94
Căramidă, roșie	0,93
Hârtie, albă de scris	0,93
Beton	0,92
Pământ, uscat	0,92
Ghips, strat gros	0,91
Lemn, stejar geluit	0,90
Ceramică, emailată	0,90
Zăpadă, granulară	0,89
Cuarț, lucios	0,88
Oxid de cupru la 38 °C	0,87
Corindon granular	0,86
Zăpadă	0,85
Oțel inoxidabil, oxidat la 800 °C	0,85
Fier, oxidat la 500 °C	0,84
Oxid de cupru la 260 °C	0,83
Zăpadă, particule fine	0,82
Alamă, neoxidată	0,81
Sticlă, convexă D	0,80
Oțel, oxidat	0,79
Cupru, oxidat puternic	0,78
Haine, bumbac	0,77
Nisip	0,76
Cuarț, mat	0,75
Fier, oxidat la 100 °C	0,74
Tencuială nr. C20A	0,73
Bazalt	0,72
Carbon, grafitizat la 500 °C	0,71
Rugină roșie	0,70
Tablă, ruginită puternic	0,69
Apă	0,67
Argilă neagră	0,66
Ciment, alb	0,65
Fontă, oxidată	0,64
Plumb, oxidat la 1100 °C	0,63

Zirconia pe inconel	0,62
Cu-Zn, alamă oxidată	0,61
Plăci Inconel la 760 °C	0,58
Marmură, albă lucioasă	0,56
Toți acizii cromici anodizați	0,55
Fontă, lustruită	0,21
Alamă, șlefuită cu șmilgher de granulație 80	0,20
Oțel inoxidabil 18-8, lustruit	0,16
Aluminiu	0,09
Oțel, polișat	0,07
Aluminiu, foi polișate	0,05
Cupru, polișat	0,05
Alamă, polișată puternic	0,03

Pentru a schimba emisivitatea

1. Apăsăți butonul meniu/pornire (I).
2. Apăsăți săgeata înainte (j) sau înapoi (h) pentru a evidenția opțiunea pentru emisivitate din mediu.

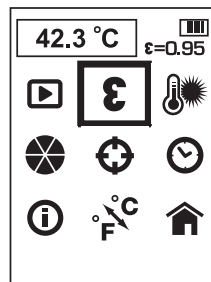

3. Apăsăți butonul de selectare (i) pentru a confirma selecția.
4. Apăsăți săgeata înainte (j) sau înapoi (h) pentru a regla setarea emisivității. Emisivitatea poate fi reglată cu creșteri de 0,01 de la 0,10 la 1,00.
5. Apăsăți butonul de selectare (i) pentru a confirma setarea emisivității.
6. După finalizarea setării emisivității, termometrul va reveni automat la ecranul meniului principal.

Temperatura de fundal

Pentru obținerea unor măsurători mai precise ale temperaturii, se recomandă să setați fundalul (sau temperatura reflectată). Acest lucru este important mai ales atunci când obiectele care urmează a fi măsurate au o temperatură mult diferită de cea ambientală sau dacă au o emisivitate scăzută.

Setând temperatura de fundal vă va ajuta să compensați radiația din jur.

Modificarea temperaturii de fundal

1. Apăsăți butonul meniu/pornire (I).
2. Apăsăți săgeata înainte (j) sau înapoi (h) pentru a evidenția opțiunea pentru temperatura de fundal din meniu.

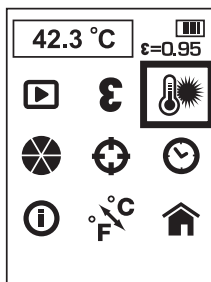

3. Apăsăți butonul de selectare (i) pentru a confirma selecția.
4. Apăsăți săgeata înainte (j) sau înapoi (h) pentru a regla temperatura de fundal. Aceasta poate fi reglată în creșteri de 1 grad.
5. Apăsăți butonul de selectare (i) pentru a confirma setarea temperaturii de fundal.
6. După finalizarea setării temperaturii de fundal, termometrul va reveni automat la ecranul meniului principal.

Pentru a schimba paleta de culori

1. Apăsăți butonul meniu/pornire (I).
2. Apăsăți săgeata înainte (j) sau înapoi (h) pentru a evidenția opțiunea pentru paleta de culori din meniu.

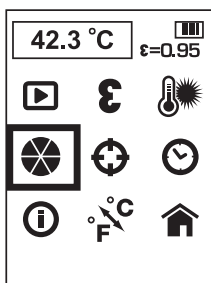

3. Apăsăți butonul de selectare (i) pentru a confirma selecția.
4. Apăsăți săgeata înainte (j) sau înapoi (h) pentru a naviga prin opțiunile paletelor de culori. Cele cinci opțiuni ale paletelor de culori includ: Ironbow, Alb intens, Negru intens, Curcubeu și Contrast mare.
5. Apăsăți butonul de selectare (i) pentru a confirma setarea paletelor de culori.

6. După finalizarea setării paletelor de culori, termometrul va reveni automat la ecranul meniului principal.

Pentru schimbarea setării de urmărire

Atunci când funcția de urmărire este activă, termometrul va localiza cel mai fierbinte (roșu o) și cel mai rece (albastru o) punct din zona expusă. Termometrul poate fi mișcat pentru a alinia punctul central al măsurătorii (+) cu locația dorită.

NOTĂ: Temperatura afișată corespunde întotdeauna zonei centrale (+).

1. Apăsăți butonul meniu/pornire (I).
2. Apăsăți săgeata înainte (j) sau înapoi (h) pentru a evidenția opțiunea de urmărire din meniu.

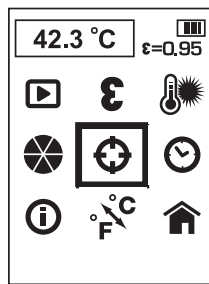

3. Apăsăți butonul de selectare (i) pentru a confirma selecția.
4. Apăsăți săgeata înainte (j) sau înapoi (h) pentru a regla funcția de urmărire.
5. Apăsăți butonul de selectare (i) pentru a confirma setarea funcției de urmărire.
6. După finalizarea setării funcției de urmărire, termometrul va reveni automat la ecranul meniului principal.

Pentru setarea datei și orei

1. Apăsăți butonul meniu/pornire (I).
2. Apăsăți săgeata înainte (j) sau înapoi (h) pentru a evidenția opțiunea pentru setarea datei și orei din meniu.

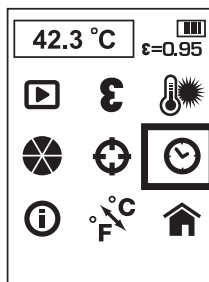

3. Apăsați butonul de selectare (i) pentru a confirma selecția.
4. Apăsați săgeata înainte (j) sau înapoi (h) pentru a evidenția câmpul care trebuie modificat.

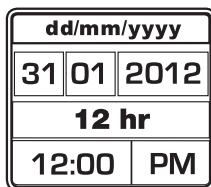

5. Apăsați butonul de selectare (i) pentru a activa câmpul. Acesta va deveni verde.
6. Apăsați săgeata înainte (j) sau înapoi (h) pentru a schimba câmpul activat.
7. Apăsați butonul de selectare (i) pentru a salva modificările.
8. Repetați pașii de mai sus pentru a modifica câmpurile rămase.
9. Apăsați butonul meniu/pornire (l) pentru a ieși.

Pentru vizualizarea informațiilor

1. Apăsați butonul meniu/pornire (l).
2. Apăsați săgeata înainte (j) sau înapoi (h) pentru a evidenția opțiunea de vizualizare a informațiilor din mediu.

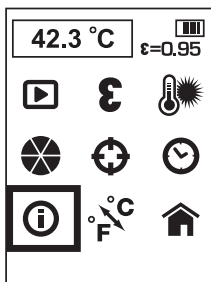

3. Apăsați butonul de selectare (i) pentru a confirma selecția
4. Termometrul cu infraroșu va afișa versiunea programului.
5. Apăsați butonul meniu/pornire (l) pentru a ieși.

Pentru a schimba scalele de temperatură

1. Apăsați butonul meniu/pornire (l).
2. Apăsați săgeata înainte (j) sau înapoi (h) pentru a evidenția opțiunea schimbare a scalelor de temperatură C / F din mediu.

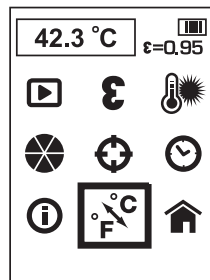

3. Apăsați butonul de selectare (i) pentru a confirma selecția
4. Apăsați săgeata înainte (j) sau înapoi (h) pentru a evidenția scala C sau F.
5. Apăsați butonul de selectare (i) pentru a confirma selecția.
6. După finalizarea setării scalei de temperatură, termometrul va reveni automat la ecranul meniului principal.

Revenirea la ecranul principal

1. Apăsați butonul meniu/pornire (l).
2. Apăsați săgeata înainte (j) sau înapoi (h) pentru a evidenția opțiunea acasă din mediu.

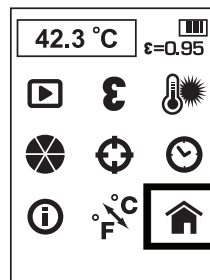

3. Apăsați butonul de selectare (i) pentru a confirma selecția.

Pentru a descărca imaginile în calculator

Termometrul cu infraroșu înregistrează atât imaginile vizuale cât și pe cele termice pentru fiecare fotografie salvată. Imaginile sunt salvate în format bitmap.

Cardul Micro SD poate fi transferat într-un computer pentru a vedea imaginile.

Program de editare a raportului

Termometrul utilizează un program de editare a raportului pentru a produce rapoarte profesionale. Programul poate fi descărcat de pe site-ul www.dewalt.eu sau www.2helpU.com.

Oprirea termometrului cu infraroșu

1. Pentru a opri termometrul, apăsați butonul meniu/pornire (I) și țineți-l apăsat 3 secunde. Termometrul se va închide automat și după 10 minute de neutilizare.
2. Glisați capacul lentilei (g) în sus pentru a proteja lentila când aparatul nu este utilizat.

Sfaturi pentru utilizare

- Utilizați numai acumulatori DEWALT de 10,8 V Li-Ion.
- Asigurați-vă că acumulatorul DEWALT este în stare bună de funcționare.
- Evitați modificările bruște de temperatură, cum ar fi cele rezultate în urma intrării sau ieșirii dintr-o clădire încălzită într-o zi foarte rece, întrucât acestea pot provoca condens în interiorul termometrului cu afișaj. Pentru a preveni condensul, așezați termometrul cu afișaj într-o cutie sau într-o pungă de plastic înainte de a-l expune modificărilor bruște de temperatură.

ÎNȚREȚINEREA

Termometrul dvs. cu infraroșu DEWALT a fost concepută pentru a opera o perioadă îndelungată de timp, cu un nivel minim de întreținere. Funcționarea satisfăcătoare continuă depinde de îngrijirea corespunzătoare a unelei și de curățarea în mod regulat.

Încărcătorul și acumulatorul nu sunt reparabile. Nu există componente ce pot fi reparate în interiorul acestuia.



Curățarea



AVERTISMENT: Îndepărtați mizeria și praful cu un jet curat și uscat de aer, cel puțin o dată pe săptămână. Pentru minimizarea riscului de vătămări oculare, purtați întotdeauna ochelari de protecție când efectuați această operațiune.



AVERTISMENT: Nu utilizați niciodată solvenți sau alte produse chimice puternice pentru curățarea componentelor nemetalice ale unelei. Aceste produse chimice pot deprecia materialele utilizate în aceste componente. Folosiți o cârpă umezită doar cu apă și cu săpun delicat. Nu permiteți niciodată pătrunderea

vreunui lichid în unealtă; nu scufundați niciodată vreo parte a unelei în lichid.



AVERTISMENT: Nu aplicați solvenți pe lentilă deoarece aceștia ar putea-o deteriora. Nu curățați lentila infraroșie utilizând o forță excesivă deoarece ar putea deteriora stratul delicat anti-reflexie.

INSTRUCȚIUNI DE CURĂȚARE A ÎNCĂRCĂTORULUI



AVERTISMENT: Pericol de șoc electric. Deconectați încărcătorul de la priză înainte de curățare. Murdăria și unsoarea pot fi eliminate de pe partea exterioară a încărcătorului folosind o cârpă sau o perie moale nemetalică. Nu folosiți apă sau orice altă soluție de curățare.

Accesorii opționale



AVERTISMENT: Deoarece accesoriile, altele decât cele oferite de DEWALT, nu au fost testate pentru acest produs, folosirea unor astfel de accesorii cu această unealtă poate fi periculoasă. Pentru a reduce riscul de vătămare, trebuie utilizate exclusiv accesorii recomandate DEWALT împreună cu acest produs.

ACCESORII RECOMANDATE

Consultați reprezentantul dvs. pentru informații suplimentare despre accesoriile corespunzătoare.

Depanare

- Asigurați-vă că capacul lentilei (g) este deschis.
- Asigurați-vă că acumulatorul de 10,8 V este încărcat.
- Asigurați-vă că acumulatorul este montat în mâner atunci când utilizați aparatul.
- Dacă ecranul se blochează, scoateți acumulatorul de 10,8 V pentru a reseta unitatea. Reintroduceți acumulatorul și apăsați butonul de pornire.

NOTE IMPORTANTE ÎN CAZUL ÎN CARE AVEȚI PROBLEME ÎN EFECTUAREA MĂSURĂTORILOR

1. Aplicați bandă de mascare sau vopsea neagră mată pe suprafețele care sunt puternic reflectorizante (utilizați setarea implicită de 0,95 a emisivității).

2. Asigurați-vă că utilizați setarea corectă a emisivității pentru materialul testat. Consultați **Taboul pentru emisivitate și emisivitate nominală**.
3. Curățați materialul înainte de testare dacă acesta prezintă urme de murdărie, grăsime, etc.

Protejarea mediului înconjurător



Colectarea selectivă. Acest produs nu trebuie să fie aruncat împreună cu gunoiul menajer.



În cazul în care constatați că produsul dvs. DEWALT trebuie înlocuit sau în cazul în care nu vă mai este de folos, nu îl aruncați împreună cu gunoiul menajer. Prevedeți colectarea selectivă pentru acest produs.



Colectarea selectivă a produselor uzate și a ambalajelor permite reciclarea și re folosirea materialelor. Reutilizarea materialelor reciclate contribuie la prevenirea poluării mediului înconjurător și reduce cererea de materii prime.

Este posibil ca regulamentele locale să prevadă colectarea selectivă a produselor electrice de uz casnic la centrele municipale de deșeuri sau de către comerciant atunci când achiziționați un produs nou.

DEWALT pune la dispoziție o unitate pentru colectarea și reciclarea produselor DEWALT când acestea au ajuns la sfârșitul perioadei de funcționare. Pentru a beneficia de acest serviciu, vă rugăm să returnați produsul dvs. la orice agent de reparații autorizat care îl va colecta pentru dvs.

Puteți verifica localizarea celui mai apropiat agent de reparații autorizat contactând biroul DEWALT la adresa indicată în prezentul manual. Alternativ, o listă a agenților de reparații DEWALT autorizați și detalii complete despre operațiile de service post-vânzare și despre datele de contact sunt disponibile pe Internet la adresa:

www.2helpU.com.



Acumulator reîncărcabil

Acest acumulator cu durată lungă de viață trebuie să fie reîncărcat atunci când nu reușește

să furnizeze putere suficientă în cazul lucrărilor efectuate cu ușurință anterior. La sfârșitul duratei sale de utilizare, eliminați-l acordând o atenție cuvenită mediului înconjurător:

- Consumați complet acumulatorul, apoi scoateți-l din uealtă.
- Celulele Li-Ion sunt reciclabile. Duceți acumulatorii la reprezentantul dvs. sau la un centru local de reciclare. Acumulatorii colectați vor fi reciclați sau eliminați corespunzător.



Stanley Black & Decker Romania SRL
Phoenicia Business Center
Strada Turturelelor Nr. 11A, Etaj 4
Module 12-15, Sect. 3, Bucuresti
Tel: +4021.320.61.05
Fax: +4037.225.36.84
Email: Office.Bucharest@sbdinc.com

Garanție legală de conformitate¹ pentru produsele Stanley Black & Decker

Produs:

Cod:

Serie mașină: /

Serie acumulatori: /

Serie stație încărcare:

Distribuitorul (vânzător autorizat/magazin)/adresă, tel., fax:

.....

Cumpărător:

Produs cumpărat cu factură / bon nr.:

Data:

Cumpărătorul a fost informat asupra caracteristicilor și a domeniului de utilizare ale produsului. S-a efectuat proba de funcționare a produsului, a fost instruit cumpărătorul cu privire la modul de funcționare și normele de siguranță a muncii, s-a predat produsul împreună cu accesoriile în perfectă stare de funcționare, s-au predat instrucțiunile în limba română privind transportul, depozitarea, utilizarea și întreținerea. S-a verificat corectitudinea datelor înscrise în garanția legală de conformitate („Documentul”).

Condițiile de garanție de mai jos fac parte din prezentul document și au fost luate la cunoștință de către Cumpărător.

Persoana care aduce produsul și prezintă actele de proprietate Documentul și factura sau bonul fiscal în original sau în copie este considerată împuternicită să reprezinte proprietarul în relația cu distribuitorul (vânzătorul) autorizat.

Conform prevederilor legale², consumatorii (definiți drept orice persoană fizică sau grup de persoane fizice constituite în asociații, care acționează în scopuri din afara activității sale comerciale, industriale sau de producție, artizanale ori liberale), au următoarele drepturi cu privire la orice neconformitate care există la momentul livrării produsului și care este constatată într-un termen de **doi ani** de la această dată:

- Să ceară repararea produsului sau înlocuirea acestuia, fără plată, într-o perioadă de timp rezonabilă ce nu poate depăși 15 zile calendaristice de la data la care a fost adusă la cunoștința vânzătorului lipsa conformității și fără vreun inconvenient semnificativ pentru consumator, ținând seama de natura produselor și de scopul pentru care consumatorul a solicitat produsele în cauză.

Consumatorul nu va putea opta între reparație și înlocuire dacă măsura corectivă aleasă este imposibilă (dacă nu se pot asigura produse identice pentru înlocuire) sau dacă, în comparație cu cealaltă măsură corectivă disponibilă, ar fi disproporționată și ar impune costuri nerezonabile vânzătorului, luând în considerare toate circumstanțele (inclusiv valoarea produselor în cazul în care nu ar fi existat neconformitatea, gravitatea neconformității sau dacă măsura corectivă alternativă ar putea fi executată fără vreun inconvenient semnificativ pentru consumator). De asemenea, vânzătorul poate refuza să aducă în conformitate produsele dacă reparația sau înlocuirea este imposibilă sau i-ar impune costuri care ar fi disproporționate, luând în considerare toate circumstanțele, precum cele descrise anterior;

În cazul în care neconformitatea este remediată prin reparație, termenul de doi ani menționat mai sus se prelungește cu timpul de nefuncționare a produsului, din momentul la care a fost adusă la cunoștința vânzătorului lipsa de conformitate până la predarea efectivă a produsului în stare de utilizare normală către consumator. În cazul în care neconformitatea este remediată prin înlocuire, pentru produsele care înlocuiesc produsele neconforme, un nou termen de doi ani începe să curgă de la data înlocuirii.

- **Să ceară reducerea corespunzătoare a prețului sau rezoluțiunea contractului**, în cazul în care nu beneficiază de repararea sau înlocuirea produsului sau măsurile reparatorii nu au fost luate într-o perioadă rezonabilă, întrucât:
 - a) vânzătorul nu a finalizat reparația sau înlocuirea produselor ori a refuzat să aducă în conformitate produsele, motivând că reparația sau înlocuirea este imposibilă ori i-ar impune costuri disproporționate,
 - b) în pofida eforturilor vânzătorului de a o remedia, în continuare se constată o neconformitate,

¹ Garanția legală de conformitate reprezintă protecția juridică a consumatorului rezultată prin efectul legii în raport cu lipsa de conformitate, reprezentând obligația legală a vânzătorului față de consumator ca, fără solicitarea unor costuri suplimentare, să aducă produsul la conformitate, incluzând restituirea prețului plătit de consumator, repararea sau înlocuirea produsului, dacă acesta nu corespunde condițiilor enunțate în declarațiile referitoare la garanție sau în publicitatea aferentă

² Ordonanța de Urgență nr. 140/2021 privind anumite aspecte referitoare la contractele de vânzare de bunuri; Ordonanța Guvernului nr. 21/1992 privind protecția consumatorilor.

- c) neconformitatea este de o asemenea gravitate încât justifică o reducere de preț sau dreptul la încetarea imediată a contractului de vânzare, sau
- d) vânzătorul a declarat că nu va aduce produsele în conformitate într-un termen rezonabil sau fără inconveniente semnificative pentru consumator ori acest lucru reiese clar din circumstanțele cazului.

Rezoluțiunea nu este posibilă dacă lipsa conformității este minoră. Reducerea de preț va fi proporțională cu diminuarea valorii produselor, în comparație cu valoarea pe care produsele ar avea-o dacă ar fi în conformitate.

Consumatorii pot să opteze pentru o anumită măsură corectivă din cele enumerate mai sus în cazul în care neconformitatea produselor este constatată la scurt timp după livrare, fără a depăși 30 de zile calendaristice.

După expirarea termenului de doi ani menționat mai sus, consumatorii pot pretinde remedierea sau înlocuirea produselor care nu pot fi folosite în scopul pentru care au fost realizate ca urmare a unor vicii ascunse apărute în cadrul duratei medii de utilizare, în condițiile legii.

Până la proba contrară, lipsa de conformitate apărută în termen de un an de la livrarea produsului se prezumă că a existat la momentul livrării acestuia, cu excepția cazurilor în care prezumția este incompatibilă cu natura produsului sau a lipsei de conformitate.

Durata medie de utilizare a produselor de 6 (șase) ani de la data achiziției.

Piese de schimb înlocuite la produs beneficiază de garanție numai în cazul în care acestea au fost montate într-un centru autorizat de întreținere și reparații.

În cadrul termenului de garanție, vânzătorul suportă toate costurile privind repararea sau înlocuirea pieselor de schimb executate defecte. Pentru lucrările de reparație executate se acordă garanție. Garanția nu se extinde asupra accesoriilor consumabilelor (precum baterii, furtunuri, curele, perii colectoare, lanțuri, cuțite, lance, pistol, cap prindere lamă, role ghidaj, cablu alimentare, întinzător lanț, bujii, ulei, filtre aer și benzină) care intră în componența produsului, cu excepția cazului în care acestea prezintă vicii ascunse.

Produsele din gamele Black & Decker și Stanley FatMax sunt de uz gospodăresc (bricolaj) și nu sunt destinate uzului profesional, prestării de servicii sau lucrări către terți.

Adăugați ulei la generatoarele **Black & Decker**. Verificați periodic nivelul de ulei al generatoarelor și compresoarelor. Este interzisă utilizarea generatoarelor pentru invertoare sau aparate de sudură.

Situații excluse de la aplicarea garanției legale de conformitate:

1. Nerespectarea de către consumator a condițiilor de transport, manipulare, instalare, depozitare, utilizare (inclusiv scopul utilizării) și întreținere precizate în instrucțiunile ce însoțesc produsul.
2. Defectele care au apărut ca urmare a utilizării unor accesorii ori consumabile care nu sunt originale Stanley

Black & Decker Romania ori care nu sunt compatibile cu produsul.

3. Defecțiunilor cauzate de necunoașterea omitearea sau neglijarea luării măsurilor de siguranță în utilizarea produselor de către consumator, ori accidentelor cauzate din aceste motive.

În cazul în care constatați deteriorări (lovituri/defecte) la produsele Stanley Black & Decker Romania, vă rugăm să vă adresați celui mai apropiat centru service autorizat menționat la adresa web-site-ului www.2helpU.com ori vânzătorului.

Garanția de durabilitate oferită de Stanley Black & Decker

În eventualitatea puțin probabilă ca scula dvs. electrică să se defecteze din cauza materialelor de fabricație în mai puțin de un an de la cumpărare, Stanley Black & Decker Romania SRL cu sediul în București, Strada Turturelelor Nr. 11A, Bloc Phoenicia Business Center, București, Sector 3, vă garantează că va repara sau va înlocui piesa defectă complet gratuit, sau - la discreția noastră - vom înlocui întreaga sculă electrică gratuit.

Utilizatorii MyDeWALT și My STANLEY care își înregistrează în cel mult 28 de zile de la cumpărare produsele eligibile conform termenilor și condițiilor DEWALT și STANLEY pe platformele destinate (<http://www.dewalt.ro/3/>, respectiv, <https://www.stanleyworks.ro/warranty>) pot extinde gratuit garanția de durabilitate acordată de Stanley Black & Decker până la trei ani.

Pentru a beneficia de această garanție este necesară prezentarea dovezii cumpărării, certificatul de garanție și imprimarea certificatului de garanție extinsă celui mai apropiat centru service autorizat menționat la adresa web-site-ului www.2helpU.com ori vânzătorului.

Unele produse sunt excluse de la posibilitatea extinderii garanției de durabilitate acordate de Stanley Black & Decker până la 3 ani. Aceste produse sunt enumerate în Termenii și Condițiile DeWALT și Stanley la adresa <https://www.dewalt.ro/3/warrantystatement/>.

Prezenta garanție de conformitate se completează cu Termenii și Condițiile DeWALT și Stanley, care pot fi accesați la acest link: <https://www.dewalt.ro/3/warrantystatement/>.

Prezenta garanție de durabilitate oferită de Stanley Black & Decker, în calitate de producător al bunurilor, nu afectează drepturile pe care dvs. le aveți împotriva vânzătorului în temeiul garanției legale de conformitate, astfel cum sunt acestea detaliate mai sus.

Garanția acordată persoanelor juridice

În cazul persoanelor juridice termenul de garanție aplicabil este de un an de la data achiziției. Acest termen de garanție este aplicabil tuturor produselor Stanley Black & Decker Romania, respectiv atât produselor pentru uz profesional cât și celor pentru uz gospodăresc (bricolaj).

În cadrul acestui termen, cumpărătorul persoană juridică poate solicita înlocuirea sau repararea produsului.

Situațiile care duc la pierderea garanției legale de conformitate, descrise mai sus, sunt aplicabile și în cazul garanției acordate persoanelor juridice.

REPARAȚII ÎN PERIOADA DE GARANȚIE

Data intrării:	Data reparației:	Defecțiune:
Comandă reparație:	Data predării:	
<i>Clientul confirmă prin semnătură executarea gratuită a reparației în garanție și primirea produsului reparat.</i>		
Semnătură client:	Semnătură și ștampilă service:	
Data intrării:	Data reparației:	Defecțiune:
Comandă reparație:	Data predării:	
<i>Clientul confirmă prin semnătură executarea gratuită a reparației în garanție și primirea produsului reparat.</i>		
Semnătură client:	Semnătură și ștampilă service:	
Data intrării:	Data reparației:	Defecțiune:
Comandă reparație:	Data predării:	
<i>Clientul confirmă prin semnătură executarea gratuită a reparației în garanție și primirea produsului reparat.</i>		
Semnătură client:	Semnătură și ștampilă service:	

LISTA CENTRELOR SERVICE AUTORIZATE

Nr.	Oras	Agent Service	Adresa	Email	Telefon	Fax
1	Bucuresti	YALCO ROMANIA SRL	Sos. Pipera nr.48 ,020112	service@yalco.ro	+4021 232 31 47 +4021 232 31 49	+4021 232 31 76
2	Bucuresti	Edelweiss Grup SRL	Str. Drumul Osiei nr. 76 62395	service@edelweissgrup.ro	+4021 319 13 13	+4021 319 13 14
3	Ploiesti	METATOOLS SRL	Str. Poligonului Nr. 2 100070	service@Metatools.ro	+40374 473 034 +40747 118 112	+40244 406 698
4	Bacau	PARTENER SRL	Calea Moiesti nr. 34 600281	service@partner.ro	+4023 451 03 77	+40234 510 955
5	Cluj	EPINVEST S.R.L.	Stra. Avram Iancului Nr. 502-504 407280	service@epinvest.ro	+40745 637 949	+40264 594 565
6	Baia Mare	PRO TOOLS S.R.L.	Str. Iuliu Maniu, Nr. 28 430131	office@protools.ro	+40262 218 794	+40262 276 535
7	Constanta	TRITON SRL	B-dul Aurel Vlaicu, Nr. 217	office@triton.com.ro	+4037 048 41 55	+4037 048 41 18
8	Tulcea	ABC International SRL	Str. Babadag, Nr. 5, Bl. 1, Sc. A, Parter	service@unelte.com.ro	+40240 518 260	+40240 517 669
9	Bucuresti	ADN COM AUTOSERV	STR MARGEANULUI 107A 051044	service@adn-facom.ro	+4021 420 21 44	+40766 078532