

DEWALT®

370718-79 BLT

DWC410

Eesti keel	(Originaaljuhend)	5
Lietuvių	(Originalios instrukcijos vertimas)	13
Latviešu	(Tulkojums no rokasgrāmatas oriģinālvalodas)	21
Русский язык	(Перевод с оригинала инструкции)	29

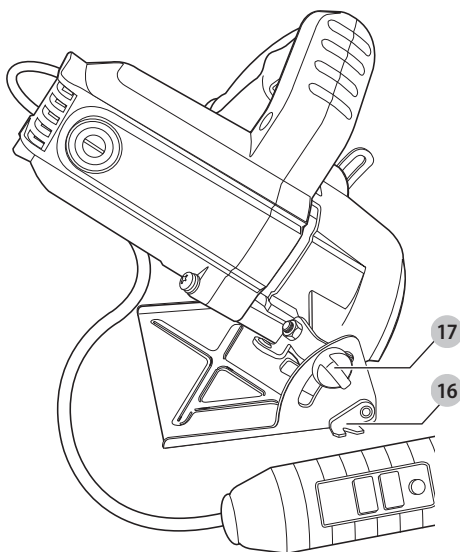
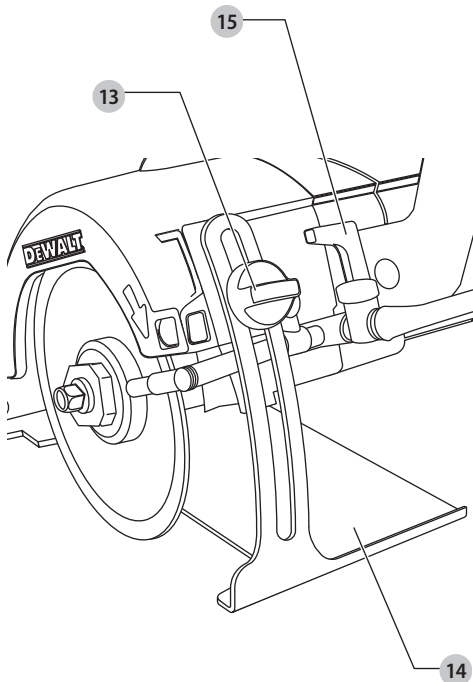
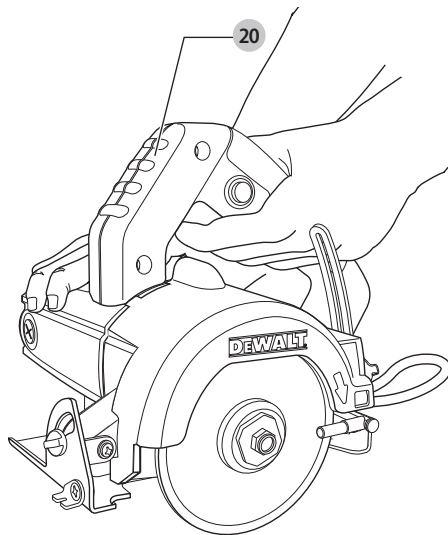
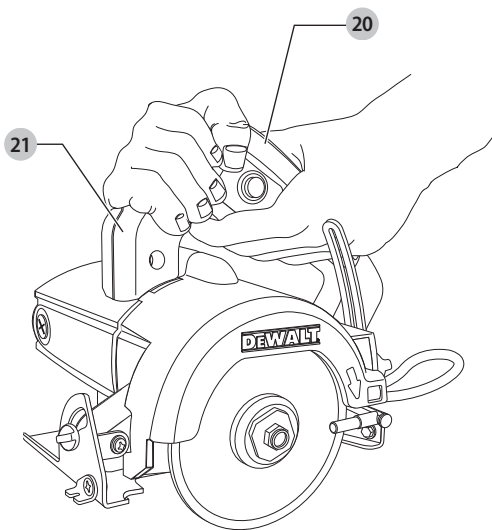

MÄRGLÖIKE-KIVISAAG DWC410

Õnnitlused!

Olete valinud DEWALTI tööriista. Aastatepikkused kogemused, põhjalik tootarendus ja innovatsioon teevad DEWALTist ühe usaldusväärsema partneri professionaalsetele elektritööriistade kasutajatele.

Tehnilised andmed

	DWC410	
Pinge	V_{RC}	230
Ainult Ühendkuningriik ja Iirimaa	V_{RC}	115/230
Tüüp		1
Tarbitav võimsus	W	1300
Tühikäigu kiirus	p/min	13000
Ketta läbimõõt	mm	110
Lõikesügavus 90° nurga all	mm	34
Maksimaalne lubatud veesurve	bar	6
Kaal	kg	3,0
Müra- ja vibratsiooniväärtused (kolme telje vektorsumma) vastavalt standardile EN60745:		
L_{PA} (helirõhu tase)	dB(A)	102,5
L_{WA} (helivõimsuse tase)	dB(A)	113,5
K (antud helitaseme määramatus)	dB(A)	3,0
Vibratsioonitugevus $a_{rh} =$	m/s^2	4,1
Määramatus K =	m/s^2	1,5

Teabelehel esitatud vibratsioonitase on mõõdetud vastavalt standardis EN60745 toodud standardtestile ja seda võib kasutada tööriistade võrdlemiseks. Seda võib kasutada mõju esmasel hindamisel.

! **HOIATUS!** Avaldatud vibratsioonitugevus puudutab tööriista põhirakendusi. Kui aga tööriista kasutatakse muul viisil, erinevate lisatarvikutega või kui seda on halvasti hooldatud, võib vibratsioonitugevus erineda. Sellisel juhul võib vibratsiooni mõju kogu tööaja kestel olla märkimisväärselt tugevam.

Vibratsiooni mõju hindamisel tuleb arvesse võtta ka seda aega, mil tööriist on välja lülitatud või töötab tühikäigul. See võib märkimisväärselt vähendada vibratsiooni kogu tööaja kestel.

Määrake kindlaks täiendavad ohutusmeetmed kasutaja kaitsmiseks vibratsiooni mõjude eest: tööriistade ja tarvikute hooldamine, käte hoidmine soojas ja tööprotsesside korraldus.

MÄRKUS! Seade on mõeldud ühendamiseks elektrisüsteemiga, mille maksimaalne lubatud näivtakistus Z_{max} kasutaja liitumiskohas (kilbis) on 0,367 Ω .

Kasutaja peab veenduma, et seade oleks ühendatud vooluvõrguga, mis vastab sellele nõudele. Vajadusel võib kasutaja küsida süsteemi näivtakistust liitumiskohas elektrifirmalt.

EÜ vastavusdeklaratsioon

Masinadirektiiv



Märglõike-kivisaag DWC410

DEWALT kinnitab, et jaotises „**Tehnilised andmed**“ kirjeldatud seadmed vastavad järgmistele nõuetele: 2006/42/EÜ, EN60745-1:2009 +A11:2010, EN60745-2-22:2011 +A11:2013.

Need seadmed vastavad ka direktiividele 2014/30/EL ja 2011/65/EL. Lisateabe saamiseks kontakteeruge DEWALTiga alltoodud aadressil või vaadake kasutusjuhendi tagaküljel olevat infot.

Allkirjutanu vastutab tehnilise toimiku koostamise eest ja on vormistanud deklaratsiooni DEWALTi nimel.

Markus Rompel
Tehnoloogiajuht
DEWALT, Richard-Klinger-Straße 11,
D-65510, Idstein, Saksamaa
29.03.2018



HOIATUS! Vigastusohu vähendamiseks lugege kasutusjuhendit.

Definitsioonid. Ohutusjuhised

Allpool toodud määratlused kirjeldavad iga märksõna olulisuse astet. Palun lugege juhendit ja pöörake tähelepanu nendele sümbolitele.



OHT! Tähistab tõenäolist ohuolukorda, mis juhul, kui seda ei väldita, **lõppeb surma või raske kehavigastusega**.



HOIATUS! Tähistab võimalikku ohuolukorda, mis juhul, kui seda ei väldita, **võib lõppeda surma või raske kehavigastusega**.



ETTEVAATUST! Tähistab võimalikku ohuolukorda, mis juhul, kui seda ei väldita, **võib lõppeda kerge või keskmise raskusastmega kehavigastusega**.

NB! Osutab kasutusviisile, mis ei seosta **kehavigastusega**, kuid mis juhul, kui seda ei väldita, **võib põhjustada varalist kahju**.



Tähistab elektrilöögiohtu.



Tähistab tuleohtu.

Elektritööriistadega seotud üldised hoiatused



HOIATUS! Lugege kõiki selle elektritööriistaga kaasas olevaid hoiatusi, juhiseid, jooniseid ja tehnilisi andmeid. Kõigi juhiste täpne järgimine aitab vältida elektrilöögi, tulekahju ja/või raske kehavigastuse ohtu.

HOIDKE KÕIK HOIATUSED JA JUHISED TULEVIKU TARVIS ALLES

Hoiatuses kasutatud mõiste „elektritööriist“ viitab võrgutoitel töötavatele (juhtmega) ja akutoitel töötavatele (juhtmata) elektritööriistadele.

1) Tööpiirkonna ohutus

- Tööpiirkond peab olema puhas ja hästi valgustatud.** Korralageduse ja puuduliku valgustuse korral võivad kergesti juhtuda õnnetused.
- Ärge kasutage elektritööriistu plahvatusohtlikus keskkonnas, näiteks tuleohtlike vedelike, gaaside või tolmu läheduses.** Elektritööriistad tekitavad sädemeid, mis võivad tolmu või aurud süüdata.
- Hoidke lapsed ja kõrvalised isikud elektritööriista kasutamise ajal eemal.** Tähelepanu hajumisel võite kaotada tööriista üle kontrolli.

2) Elektriohutus

- Elektritööriista pistikud peavad sobima pistikupesaga. Ärge muutke pistikut mis tahes moel. Ärge kasutage maandatud elektritööriistade puhul adapterpistikut.** Muutmata pistikud ja sobivad pistikupesad vähendavad elektrilöögi ohtu.
- Vältige kokkupuudet maandatud pindadega, nagu torud, radiaatorid, pliidid ja külmikud.** Elektrilöögi saamise oht suureneb, kui teie keha on maandatud.
- Vältige elektritööriistade sattumist vihma või niiskuse kätte.** Elektritööriista sattunud vesi suurendab elektrilöögi ohtu.
- Käsitsege juhett ettevaatlikult. Ärge kunagi kasutage elektritööriista juhett selle kandmiseks, tõmbamiseks ega pistiku eemaldamiseks vooluvõrgust. Kaitske juhett kuumuse, õli, teravate servade ja liikuvate osade eest.** Kahjustatud või sassis juhtmed suurendavad elektrilöögi ohtu.
- Kui töötate elektritööriistaga õues, kasutage välitingimustesse sobivat pikendusjuhett.** Välitingimustesse sobiva pikendusjuhtme kasutamine vähendab elektrilöögi ohtu.
- Kui elektritööriistaga töötamine niiskes keskkonnas on vältimatu, kasutage rikkevoolukaitsmega kaitsitud voolutoidet.** Rikkevoolukaitsme kasutamine vähendab elektrilöögi ohtu.

3) Isiklik ohutus

- Olge tähelepanelik, jälgige pidevalt, mida teete, ning kasutage elektritööriista mõistlikult. Ärge**

kasutage elektritööriista väsinuna ega alkoholi, narkootikumide või arstimate mõju all olles. Kui elektritööriistaga töötamise ajal tähelepanu kas või hetkeks hajub, võite saada raskeid kehavigastusi.

- Kasutage isikukaitsvahendeid. Kandke alati silmade kaitset.** Isikukaitsvahendid, nagu tolmumask, mittelibisevad jalanõud, kiiver ja kõrvaklapid, vähendavad vastavates tingimustes kasutamisel tervisekahjustusi.
- Vältige tööriista ootamatut käivitumist. Veenduge enne tööriista ühendamist vooluvõrku ja/või aku paigaldamist, et lüliti on väljalülitatud asendis.** Kandes tööriista, sõrm lülilit, või ühendades toiteallikaga tööriista, mille lüliti on tööasendis, võib juhtuda õnnetus.
- Enne elektritööriista sisselülitamist eemaldage kõik reguleerimis- ja mutrivõtmed.** Tööriista pöörleva osa külge jäetud reguleerimis- või mutrivõti võib tekitada kehavigastusi.
- Ärge küünitage. Seiske alati kindlalt jalgel ja hoidke tasakaalu.** Siis on võimalik ettearvamatuses olukordades tööriista paremini valitseda.
- Riietuge sobivalt. Ärge kandke lehvivaid rõivaid ega ehteid. Hoidke juuksed, riided ja kindad liikuvatest osadest eemal.** Lehvivad riided, ehted ja pikad juuksed võivad jääda liikuvate osade vahele.
- Kui seadmetega on kaasas tolmuemaldusliidesed ja kogumisseadmed, siis veenduge, et need on ühendatud ja et neid kasutatakse õigesti.** Tolmukogumisseadme kasutamine võib vähendada tolmu seotud ohte.

4) Elektritööriistade kasutamine ja hooldamine

- Ärge koormake elektritööriista üle. Kasutage konkreetseks otstarbeks sobivat elektritööriista.** Elektritööriist töötab paremini ja ohutumalt võimsusel, mis on tööks ette nähtud.
- Ärge kasutage elektritööriista, kui seda ei saa lülitist sisse ja välja lülitada.** Elektritööriist, mida ei saa juhtida lülitist, on ohtlik ja vajab remonti.
- Enne reguleerimist, tarvikute vahetamist ja tööriista hoiulepanemist eemaldage tööriist vooluvõrgust ja/või eemaldage aku.** Nende ettevaatusabinõude rakendamine vähendab elektritööriista ootamatu käivitumise ohtu.
- Hoidke kasutusel mitteolevaid elektritööriista lastele kättesaamatus kohas. Ärge lubage tööriista kasutada inimestel, kes tööriista ei tunne või pole lugenud seda kasutusjuhendit.** Oskamatutes kätes on elektritööriistad ohtlikud.
- Hooldage elektritööriista. Veenduge, et liikuvad osad on õiges asendis ega ole kinni kiilunud, detailid on terved ja puuduvad muud tingimused, mis võivad mõjutada tööriista tööd.** Kahjustuste korral laske tööriista enne edasist kasutamist remontida. Paljude õnnetuste põhjuseks on halvasti hooldatud elektriseadmed.

- f) **Hoidke lõiketarvikud terava ja puhtana.** Õigesti hooldatud, teravate lõikeservadega lõiketarvikud kiiluvad väiksema tõenäosusega kinni ja neid on lihtsam juhtida.
- g) **Kasutage elektritööriista, lisaseadmeid, lõiketerasid jms vastavalt käesolevatele juhistele, võttes arvesse töötingimusi ja teostatavat tööd.** Tööriista kasutamine mittesihotstarbelselt võib põhjustada ohtliku olukorra.

5) Teenindus

- a) **Laske tööriista korrapäraselt hooldada kvalifitseeritud hooldustehnikul, kes kasutab ainult originaalvaruosi.** Nii tagate elektriseadme ohutuse.

Ohutusnõuded abrasiivsete lõiketööde tegemisel

- a. **Tööriista juurde kuuluv kaitsekate tuleb kinnitada elektritööriistale tugevalt ja asetada maksimaalse ohutuse tagamiseks sellisesse asendisse, et kasutaja suunas jääks võimalikult vähe paljastatud ketast. Hoiduge ise ja suunake ka juuresviibijad pöörleva ketta liikumistrajektooriga eemale.** Kaitsekate aitab kaitsta tööriista kasutajat purunenud ketta tükide ja kogemata ketta vastu puutumise eest.
- b. **Kasutage elektritööriista ainult tugevdatud komposiitketaste või teemantlõikeketastega.** See, et tarvik on võimalik elektritööriistale kinnitada, ei taga veel ohutut kasutamist.
MÄRKUS! Sõltuvalt tööriista nimetusest kasutage sõnastust „tugevdatud komposiit“ või „teemant“.
- c. **Tarviku nimikiirus peab olema vähemalt võrdne elektritööriistale märgitud maksimaalse kiirusega.** Tarvikud, mis pöörlevad nimikiirusest kiiremini, võivad kildudeks puruneda.
- d. **Kettaid tuleb kasutada ainult sihtotstarbelselt. Näiteks ärge lihvide lõikeketta küljega.** Abrasiivsed lõikekettad on mõeldud perifeerselt lihvimiseks ning võivad neile rakenduva küljõu mõjul kildudeks puruneda.
- e. **Kasutage alati kahjustamata äärikuid, mis sobivad valitud ketta läbimõõduga.** Sobivad äärikud toetavad ketast ja seetõttu vähendavad ketta purunemise ohtu.
- f. **Ärge kasutage suuremate elektritööriistade kulunud tugevdatud kettaid.** Suuremale elektritööriistale mõeldud kettad ei ole sobilikud väiksema tööriista suuremale kiirusele ning võivad puruneda.
MÄRKUS! Ülaltoodud hoiatus ei kehti tööriistade kohta, mis on mõeldud kasutamiseks ainult teemantketastega
- g. **Tarviku välisläbimõõt ja paksus ei tohi ületada teie elektritööriista niminäitajaid.** Vale suurusega tarvikute puhul ei saa tagada piisavat kaitset ega juhitavust.
- h. **Ketaste ja äärikute völliava suurus peab täpselt sobima elektritööriista völliiga.** Kettad ja äärikud, mille völli suurus ei sobi elektritööriista kinnitusega, on tasakaalust väljas, vibreerivad liigselt ja võivad põhjustada juhitavuse kaotamise.
- i. **Ärge kasutage kahjustunud kettaid. Enne iga kasutuskorda kontrollige, et ketastel ei oleks tükkeid**

ega pragusid. Kui elektritööriist või ketas on maha kukkunud, kontrollige seda kahjustuste suhtes või paigaldage kahjustusteta ketas. Pärast ketta kontrollimist ja paigaldamist seiske ise ja suunake ka juuresviibijad pöörleva ketta liikumistrajektooriga eemale ning lülitage elektritööriist üheks minutiks tühikäigul maksimaalsel kiirusel sisse. Kahjustatud kettad purunevad tavaliselt sellel katseajal.

- j. **Kandke isikukaitsevahendeid. Kandke olenevalt seadme kasutamisiisist näomaski või kaitseprille. Kandke vajadusel tolumumaski, kuulmiskaitsevahendeid, kindaid ja põlle, mis peatab väikesed abrasiivsed osakesed või materjalitükid.** Silmade kaitse peab suutma peatada eri tööde juures tekkiva lendava prahi. Tolumumask või respiraator peab suutma filtreerida töö käigus tekkivaid osakesi. Pikaajaline kokkupuude tugeva müraga võib põhjustada kuulmislangust.
- k. **Hoidke kõrvalseisjaid tööpiirkonnast ohutus kauguses. Kõik tööpiirkonda sisenejad peavad kandma isikukaitsevahendeid.** Töödelava materjali või purunenud ketta tükid võivad õhku paiskuda ja põhjustada vigastusi väljaspool vahetatud tööpiirkonda.
- l. **Hoidke elektritööriista töötamise ajal vaid isoleeritud käepidemetest kohtades, kus lõikeseade võib puutuda kokku varjatud juhtmetega.** Voolu all oleva juhtme riivamisel võivad voolu alla sattuda ka elektritööriista lahtised metalliosad, andes kasutajale elektrilöögi.
- m. **Paigutage juhe pöörlevast tarvikust eemale.** Kontrolli kaotamisel võite juhtmesse lõigata ning teie käsi või käsivars võidakse tõmmata vastu pöörlevat ketast.
- n. **Ärge kunagi pange elektritööriista maha, kui tarvik pole täielikult peatunud.** Pöörlev ketas võib maapinnal pöörlema hakata ja põhjustada kontrolli kaotamise elektritööriista üle.
- o. **Ärge laske elektritööriistal töötada, kui kannate seda oma küljel.** Kogemata pöörleva tarviku vastu puutudes võivad riided selle külje takerduda ja tarviku kasutaja kehasse tõmmata.
- p. **Puhastage regulaarselt elektritööriista õhupulvisid.** Mootori ventilaator tõmbab tolmu korpuse sisse ja liigne pulbriks muutunud metalli kuhjumine võib põhjustada elektriõhutoo.
- q. **Ärge kasutage elektritööriista kergesti süttivate materjalide lähedal.** Sädemed võivad need materjalid süüdata.
- r. **Ärge kasutage tarvikuid, mille puhul on vajalik jahutusvedelik.** Vee või muu vedela jahutusaine kasutamine võib põhjustada surmava elektrilöögi.

Täiendavad ohutuseeskirjad märglõike-kivisae kasutamisel

- **Kasutage alati tööriistaga kaasas olevat kaitsekate. Kaitsekate tuleb kinnitada elektritööriistale tugevalt ja asetada maksimaalse ohutuse tagamiseks sellisesse asendisse, et kasutaja suunas jääks võimalikult**

vähe paljastatud ketast. Hoiduge ise ja suunake ka juuresviibijad pöörleva ketta liikumistrajektorist eemale. Kaitsekate aitab kaitsta tööriista kasutajat purunenud ketta tükide ja kogemata ketta vastu puutumise eest.

- **Ketta nimikiirus peab olema vähemalt võrdne elektritööriista märgitud maksimaalse kiirusega.** Kettad, mis pöörlevad nimikiirusest kiiremini, võivad puruneda ja tükideks lennata.
- **Kettaid tuleb kasutada ainult sihtotstarbeliselt. Näiteks ärge lihvide löikeketta küljega.** Abrasiivsed löikekettad on mõeldud perifeerseks lihvimiseks, nendele ketastele rakenduv külgmine jõud võib need kildudeks purustada.
- **Hoidke käsi löikepiirkonnast ja kettast eemal. Hoidke teist kätt lisakäepidemel või mootori korpusel.** Kui hoiate saagi mõlema käega, siis ei saa neid kettaga vigastada.
- **Ärge sirutage kätt tooriku alla.** Kaitsekate ei suuda teid töödetali all oleva ketta eest kaitsa.
- **Ärge kunagi hoidke lõigatavat detaili käes ega jalgadega risti. Kinnitage töödetail stabiilse aluse külge.** Detail tuleb korralikult toestada, et vältida kokkupuudet kettaga, ketta kinnikiilumist või kontrolli kaotamist.
- **Kohtades, kus löiketarkiv võib riivata varjatud juhtmeid või seadme enda juhet, hoidke elektritööriista isoleeritud käepidemetest.** Voolu all oleva juhtmega kokkupuutumisel satuvad voolu alla ka elektritööriista lahtised metallosad, andes kasutajale elektrilöögi.
- **Kasutage alati õige suurusega ja völliava õige kujuga (rombikujuline versus ümar) kettaid.** Kettad, mis ei vasta sae paigaldussüsteemile, töötavad eksentriliselt, mistõttu kaob kontroll.
- **Ärge kunagi kasutage kahjustunud või vale kettaseibi või -polti.** Kettaseibid ja -polt on konstrueeritud spetsiaalselt teie sae jaoks, optimaalseks soorituseks ja ohutuks tööks.
- **Kasutage alati kahjustamata kettaäärikuid, mille läbimõõt vastab valitud kettale.** Õiged kettaäärikud toetavad ketast ja seega vähendavad ketta purunemise võimalust.
- **Ketta välisläbimõõt ja paksus ei tohi ületada teie elektritööriista niminäitajaid.** Vale suurusega ketaste puhul ei saa tagada piisavat kaitset ega juhitudavust.
- **Ärge kasutage kahjustunud kettaid. Enne iga kasutuskorda kontrollige, et ketastel ei ole tükkeid ega pragusid.** Kui elektritööriist või ketas on maha kukkunud, kontrollige seda kahjustuste suhtes või paigaldage kahjustusteta ketas. Pärast ketta kontrollimist ja paigaldamist seiske ise ja suunake ka juuresviibijad pöörleva ketta liikumistrajektorist eemale ning lülitage elektritööriista üheks minutiks tühikäigul maksimaalsel kiirusel sisse. Kahjustatud kettad purunevad tavaliselt sellel katseajal.
- **Kandke isikukaitsevahendeid. Kandke olenevalt seadme kasutamiseviisist näomaski või kaitseprille. Kandke vajadusel tolumaski, kuulmiskaitsevahendeid, kindaid ja põlle, mis peatab väikesed abrasiivsed osakesed või materjalitükid.** Silmade kaitse peab suutma peatada eri tööde juures tekkiva lendava prahi. Tolmumask või respiraator

peab suutma filtreerida töö käigus tekkivaid osakesi. Pikaajaline kokkupuude tugeva müraga võib põhjustada kuulmislangust.

- **Hoidke kõrvalseisjaid tööpiirkonnast ohutus kauguses. Kõik tööpiirkonda sisenejad peavad kandma isikukaitsevahendeid.** Töödeldava materjali või purunenud ketta tükid võivad õhku paiskuda ja põhjustada vigastusi väljaspool vahetatud tööpiirkonda.
- **Paigutage juhe pöörlevast kettast eemale.** Kontrolli kaotamisel võite juhtmesse lõigata ning teie käsi või käsivars võidakse tõmmata vastu pöörlevat ketast.
- **Ärge kunagi asetage elektritööriista maha, kui ketas pole täielikult peatunud.** Pöörlev ketas võib pinna külge takerduda, viies tööriista kontrolli alt välja.
- **Ärge laske elektritööriistal töötada, kui kannate seda oma küljel.** Kogemata pöörleva ketta vastu puutudes võivad riided selle külge takerduda ja ketta kasutaja kehasse tõmmata.
- **Elektritööriista õhuavasid tuleb regulaarselt puhastada.** Mootori ventilaator tõmbab tolmu korpusesse ja metallipuru kuhjumine võib põhjustada elektriõhtu.
- **Ärge eemaldage pistikut, kui pistik või pistikupesa on märg.** Ühendage lahti tööriista elektrivarustuse kaitse või rikkevoolu kaitselüli. Pärast seda eemaldage pistik ja kontrollige, et selle sisse ei oleks tunginud vett.
- **Oodake, kuni saag on lõplikult seiskunud.** Vabalt liikuv kaitsemata ketas põhjustab sae tagurpidi liikumist, lõigates kõike ettejuhtuvat. Arvestage, et pärast lüliti vabastamist kulub ketta seiskumiseks veidi aega.
- **Ärge kasutage seadet puidu või metalli lõikamiseks.**
- **Ärge kasutage hammastega või segmentidega teemantkettaid.** Sellel tööriistal puudub alumine kaitsekate.



HOIATUS! Hoidke käsi löikepiirkonnast ja kettast eemal. Tagajärjeks võivad olla kehavigastused.



HOIATUS! Et vähendada elektrilöögi ohtu, hoolitsege, et kõik ühenduskohad oleksid kuivad ja maapinnast kõrgemal. Ärge puudutage pistikut märgade kätega.



HOIATUS! Juhtmekomplekt on varustatud kaasaskantava jääkvooluseadmega (PRCD). Saadaval on sisseehitatud PRCD-kaitsemega pistikupesad, mida võib kasutada täiendava ohutusmeetmena. Pikendusjuhtme kasutamisel ühendage see alati pistikupesa või kontaktiga, millel on PRCD-kaitse.



HOIATUS! Ühendage pikendusjuhe alati PRCDga kaitstud kontakti.



HOIATUS! Kontrollige PRCDd enne iga kasutamist.

1. **Ühendage PRCD pistikupesasse.** Märgutuli peaks muutuma punaseks.
2. **Vajutage testimisnuppu.** Punane märgutuli peaks kustuma.
3. **Kasutamiseks vajutage lähtestusnuppu.** Ärge kasutage tööriista, kui eespool kirjeldatud katse ebaõnnestub.



HOIATUS! Ärge kasutage saagi soolase veega ega elektrit juhtiva vedelikuga.

Täiendavad ohutusjuhised

- **Kinnitage ja toestage detail klambrite või muul praktilisel viisil kindlale alusele.** Kui hoiate töödetalli käes või keha vastas, on see ebastabiilne ja võib põhjustada tööriista üle kontrolli kaotamist.
- **Sättige oma keha saeketta ühele või teisele küljele, kuid mitte kettaga ühele joonel.**

NB! Pärast tööriista väljalülitamist liigub ketas vabakäigul edasi. Tagajärjeks võivad olla rasked kehavigastused.



HOIATUS! Soovitame kasutada rikkevoolukaitset, mille rakendumisvool on 30 mA või vähem.

Muud ohud

Ka asjakohaste ohutusnõuete järgimisel ja turvaseadeldiste kasutamisel ei saa teatud ohte vältida. Need on järgmised.

- Kuulmiskahjustused.
- Õhkupaiskuvatest osakestest põhjustatud kehavigastuste oht.
- Põletushaavade oht, mida tekitavad kasutamisel kuumenevad tarvikud.
- Pikemaajalisest kasutamisest põhjustatud kehavigastuste oht.

Elektriohutus

Elektrimootor on ette nähtud vaid ühe pinge jaoks. Veenduge alati, et toitepinge vastaks andmesildile märgitud väärtusele.



Teie DeWALTi tööriist on vastavalt standardile EN60745 topelisolatsiooniga. Seetõttu ei ole maandusjuhett vaja.



HOIATUS! 115 V seadet tuleb käitada läbi tõrkekindla eraldustrafo, mille primaar- ja sekundaarmähis on üksteisest maandusega eraldatud.

Kui toitejuhe on kahjustatud, tuleb see vahetada spetsiaalselt valmistatud juhtme vastu, mis on saadaval DeWALTi hooldusorganisatsiooni kaudu.

Toitepistiku vahetamine (ainult Ühendkuningriik ja Iirimaa)

Kui on vaja paigaldada uus toitepistik, toimige järgmiselt.

- Kõrvaldage vana pistik ohutult.
- Ühendage pruun juhe uue pistiku faasiklemmiga.
- Ühendage sinine juhe neutraalklemmiga.



HOIATUS! Maandusklemmiga ühendusi ei tehta.

Järgige kvaliteetsete pistikutega kaasasolevaid paigaldusjuhiseid. Soovitatav kaitse: 13 A.

Pikendusjuhtme kasutamine

Kui pikendusjuhe on vajalik, kasutage heakskiidetud 3-soonelist pikendusjuhett, mis sobib selle tööriista sisendvõimsusega (vt jaotist „Tehnilised andmed“). Juhtme ristlõike minimaalne pindala on 1,5 mm²; juhtme maksimaalne pikkus on 30 m. Juhtmerullil kasutamisel kerige juhe alati täielikult lahti.

Pakendi sisu

Pakend sisaldab järgmist:

- 1 Veekomplekt

- 1 Kettavõti
 - 1 Mutrivõti
 - 1 Lõikeketas
 - 1 Kasutusjuhend
- Veenduge, et tööriist, selle osad ega tarvikud ei ole transportimisel kahjustada saanud.
 - Võtke enne kasutamist aega, et kasutusjuhend põhjalikult läbi lugeda ja endale selgeks teha.

Tööriistal olevad märgistused

Tööriistal on kasutatud järgmisi sümboleid:



Enne kasutamist lugege kasutusjuhendit.



Kandke kõrvade kaitset.



Kandke silmade kaitset.



Ärge kasutage hammastega või segmentidega teemantkettaid.

Kuupäevakoodi asukoht (joonis A)

Korpusele on trükitud kuupäevakood **10**, mis sisaldab ka tootmisaastat.

Näide:

2018 XX XX

Tootmisaasta

Kirjeldus (joonis A)



HOIATUS! Ärge kunagi ehitage elektritööriista ega selle ühtki osa ümber. See võib lõppeda kahjustuste või kehavigastustega.

- 1 Juhtme PRCD
- 2 Toitelüliti
- 3 Lukustusnupp
- 4 Teemantketas
- 5 Välisäärik
- 6 Pitskruvi
- 7 Veevoolik
- 8 Tööriista sisselaskeava
- 9 Vee sisselaskeava
- 10 Kuupäevakood
- 11 Kruvi
- 12 Veepihusti
- 13 Sügavuse seadistamise nupp
- 14 Tald
- 15 Veeventiili hoob
- 16 Lõikejuhk
- 17 Kaldenurga seadistamise nupp

Ettenähtud otstarve

Teie märglõike-kivisaag on mõeldud kahhelkivide professionaalseks saagimiseks.

ÄRGE kasutage tööriista niisketes või märgades tingimustes ega plahvatusohtlike gaaside või vedelike läheduses.

Need märglõike-kivisaad on professionaalsed elektritööriistad.

ÄRGE lubage lastel tööriista puutuda. Kogenematute kasutajate puhul on vajalik juhendamine.

- **Väikesed lapsed ja nõrk tervis.** See seade ei ole mõeldud ilma järelevalveta kasutamiseks väikeste laste või füüsiliselt nõrkade isikute poolt.
- Seade ei ole mõeldud kasutamiseks isikute (sealhulgas laste) poolt, kelle füüsilised, sensoorsed või vaimsed võimed on piiratud või kellel puuduvad vajalikud kogemused, teadmised ja oskused, välja arvatud juhul, kui neid juhendab nende ohutuse eest vastutav isik. Lapsi ei tohi kunagi jätta selle seadmega üksi.

KOKKUPANEMINE JA SEADISTAMINE

! **HOIATUS!** Et vähendada raskete kehavigastuste ohtu, tuleb elektritööriist enne seadistamist või lisaseadmete/tarvikute paigaldamist ja eemaldamist välja lülitada ning vooluvõrgust eemaldada. Seadme ootamatu käivitumine võib lõppeda vigastustega.

Lüliti (joonised A ja B)

! **HOIATUS!** Et vältida seadme pistiku või pistikupesaga märgumist, paigutage saag seinakontakti ühele küljele, et vesi ei voolaks kontakti või pistiku peale. Saagi pistikupesaga ühendavast juhtmest tuleks moodustada „tilkumisaas“ (joonis B). „Tilkumisaas“ on see osa juhtmest, mis asub pistikupesast või pikendusjuhtme kasutamisel ühenduspistikust allpool, et mööda juhet nirisev vesi ei satuks elektrikontakti.

! **ETTEVAATUST!** Enne tööriista ühendamist vooluvõrku kontrollige alati, kas lüliti funktsioneerib nõuetekohaselt ja liigub lahtilaskmisel tagasi väljalülitatud asendisse.

1. Töö alustamiseks hoidke lüliti **2** all.
2. Pidevtöö režiimi kasutamiseks vajutage lukustusnuppu **3** ja vabastage lüliti. Lukustusnupu vabastamiseks vajutage korra lüliti.

Teemantketta paigaldamine (joonised A ja C)

1. Hoidke välisäärikut **5** kaasasoleva võtmega paigal ja keerake kaasasoleva kettavõtmega vasakpoolse keermega kinnituskruvi **6** eemaldamiseks päripäeva.
2. Eemaldage kinnituskruvi **6** ja välisäärik **5**.
3. Asetage saag kindlale pinnale.
4. Asetage ketas **4** völliile.
5. Hoidke välisäärikut **5** kaasasoleva võtmega paigal.
6. Keerake kinnituskruvi **6** pingutamiseks vastupäeva. Korralikuks kinnitamiseks kasutage kaasasolevat kettavõtiti.
7. Ketta eemaldamiseks toimige eespool kirjeldatud protseduurile vastupidises järjekorras.

Märglõikesüsteemi paigaldamine (joonis A)

! **HOIATUS!** Ärge kasutage märglõikesüsteemi, kui tööriistal puudub PRCD-kaitse.

See süsteem vähendab tolmuosakeste sattumist õhku, parandab lõikekvaliteeti ja pikendab ketta eluiga.

1. Keerake sügavuse seadistamise nupp **13** lahti ja tõmmake tald **14** maksimaalse lõikesügavuse asendisse.
2. Eemaldage kruvi **11**, mis asetseb korpusel sügavuse seadistamise nupust **13** paremal.
3. Paigutage veeventiili süsteem nii, et veeventiili süsteemis olev ava oleks kohakuti korpusel paikneva kruviavaga ja veeventiili harud asetseksid kahel pool ketast.
4. Fikseerige kruviga kohale. ÄRGE kinnitage kruvi liiga tugevalt; see võib veeventiili süsteemi kahjustada.

Veeventiili süsteem (joonis A)

! **HOIATUS!** Kontrollige PRCDd enne iga kasutamist.

1. **Ühendage PRCD pistikupesasse.** Märgutuli peaks muutuma punaseks.
2. **Vajutage testimisnuppu.** Punane märgutuli peaks kustuma.
3. **Kasutamiseks vajutage lähtetusnuppu.** Ärge kasutage tööriista, kui eespool kirjeldatud katse ebaõnnestub.

! **HOIATUS!** Kontrollige alati enne kasutamist voolikut ja veekomplekti. Ärge kasutage tööriista, kui voolik või veekomplekt on kahjustatud.

! **ETTEVAATUST!** Ärge ühendage seadet veevärgiga, kus veesurve on üle 6 baari.

Kui veevarustuse maksimaalne rõhk on üle 6 baari, tuleb tööriista ja veevarustuse liitmiku vahele paigaldada reduktsioonklapp.

1. Ärge kasutage saagi pea kohal. Vee kasutamisel lõigake ainult horisontaalasendis, et vähendada vee seadmesse tungimise ohtu.
2. Enne tööriista kasutamist veeventiili süsteemiga kontrollige, et veevoolikus **7** ei oleks auke, pragusid ega muid kahjustusi. Nõrgenenud või kahjustatud koha leidmisel asendage detail originaalvaruosaga. Kontrollige, et tööriista sisselaskeava **8**, veeventiili ja adapteri **12** ühendused ei lekiks. Kui ühenduskoht on lahti või voolik on kildade ümber lõtv, ühendage voolik lahti, kärpige seda umbes 25,4 mm võrra ja seejärel ühendage uuesti. Veenduge, et voolik on lükatud lõpuni kida(de)st mööda. Kontrollige, et ühenduskoht ei lekiks.

Pikendusjuhtmete kasutamine

- Ühendage pikendusjuhe alati PRCDga kontakti.
- Kasutage ainult välitingimuste jaoks mõeldud pikendusjuhtmeid. Neil pikendusjuhtmetel on märgistus „Lubatud kasutada väliseadmega; muul ajal hoida siseruumides“.
- Kasutage ainult pikendusjuhtmeid, mille niminääritajad ei ole väiksemad kui seadme niminääritajad.

- Ärge kasutage kahjustatud pikendusjuhtmeid. Kontrollige kasutatavat pikendusjuhet ja vahetage kahjustatud pikendusjuhe välja.
- Käsitsege pikendusjuhtmeid õigesti ja ärge sikutage juhet pistiku eemaldamiseks.

Mootor

Veenduge, et elektrisüsteem vastab andmesildile märgitud väärtustele. Üle 10%-line pingelangus põhjustab toitekadu ja ülekuumenemist. Kõik DeWalti tööriistad on tehases testitud; kui see tööriist ei tööta, kontrollige elektritoidet.



- Hoidke juhe eemal kuumusest ja teravatest servadest.
- Enne seadme eemaldamist pikendusjuhtmest võtke alati pikendusjuhe pistikupesast välja.

KASUTAMINE

Kasutusjuhised

-  **HOIATUS!** Järgige alati ohutusjuhiseid ja asjakohaseid õigusakte.
-  **HOIATUS!** Kasutage sobivat ketast. Ärge kasutage pragudega, kahjustunud või tugevalt kulunud kettaid. Ärge kasutage seadet puidu või metalli lõikamiseks.
-  **ETTEVAATUST!** Oodake, kuni ketas saavutab oma maksimumkiiruse, ning lõigake aeglaselt ja sujuvalt.
-  **ETTEVAATUST!** Seadet DWC410 saab kasutada horisontaalpindadel, kui sellega on ühendatud veesüsteem (vt „Veeventiili süsteem“), ja ilma veesüsteemita ka vertikaalpindadel.
-  **ETTEVAATUST!** Kinnitage detail pitskruidudega või muul sobival viisil stabiilse aluse külge. Kui hoiate detaili käes või keha vastas, on see ebastabiilne ja võib põhjustada tööriista üle kontrolli kaotamist.
-  **HOIATUS!** Et vähendada raskete kehavigastuste ohtu, tuleb elektritööriist enne seadistamist või lisaseadmete/tarvikute paigaldamist ja eemaldamist välja lülitada ning vooluvõrgust eemaldada. Seadme ootamatu käivitumine võib lõppeda vigastustega.

Käte õige asend (joonis D)



-  **HOIATUS!** Et vähendada raskete kehavigastuste ohtu, hoidke käsi **ALATI** õiges asendis, nagu joonisel näidatud.
-  **HOIATUS!** Et vähendada raskete kehavigastuste ohtu, hoidke seadet **ALATI** kindlalt ja olge valmis ootamatustega.

Õige hoideasendi puhul on üks käsi käepidemel **20** ja teine käsi mootorikorpusel põhikäepideme **21** ees, nagu joonisel näidatud.

Lõikesügavuse reguleerimine (joonis E)

1. Vabastamiseks avage sügavuse seadistamise nupp **13**.
2. Nihutage saetald **14** üles- või allapoole soovitud asendisse.
3. Keerake sügavuse seadistamise nupp kinni.

Märglõikamine (joonis A)

-  **HOIATUS!** Ärge kasutage märglõikesüsteemi, kui tööriistal puudub PRCD-kaitse.
-  **HOIATUS!** Elektrilöögi ohu vähendamiseks vältige vee sattumist tööriista sisse. Ärge puudutage pistikut märgade kättega.

1. Järgige juhiseid, mis on toodud peatükis „Märglõikesüsteemi paigaldamine“.
2. Veevoolu reguleerimiseks avage veeventiil, tõmmates hoova **15** seadmest eemale.
3. Veeventiili sulgemiseks lükake hooba seadme poole. Sirg- või nurklõigete tegemiseks järgige alltoodud juhiseid.

Sirglõiked (joonis B)

1. Märgistage markeri või rasvapliiatsi abil lõikepiirkond.
2. Asetage saetald **14** töödeldavale detailile ja veenduge, et ketas ei oleks detaili vastas.
3. Seadke lõikejuhu **16** välimine osa kohakuti töödeldava detaili lõikejoonega.
4. Lülitage tööriist sisse ja oodake, kuni ketas saavutab täiskiiruse.
5. Lükake tööriista aeglaselt ja sujuvalt edasi, järgides lõikejoont.

Nurklõiked (joonised A ja F)

1. Märgistage markeri või rasvapliiatsi abil lõikepiirkond.
2. Vabastage kaldenurga seadistamise hoob **17** ja valige soovitud nurk.
3. Pärast soovitud nurga valimist keerake kaldenurga seadistamise hoob talla fikseerimiseks kinni.
4. Seadke lõikejuhu **16** sisemine osa kohakuti töödeldava detaili lõikejoonega.
5. Lülitage tööriist sisse ja oodake, kuni ketas saavutab täiskiiruse.
6. Lükake tööriista aeglaselt ja sujuvalt edasi, järgides lõikejoont.

HOOLDUS

Teie DeWalti elektritööriist on ette nähtud pikaajaliseks tööks ja selle hooldustarve on minimaalne. Et tööriist teid pikka aega korralikult teeniks, tuleb seda nõuetekohaselt hooldada ja korrapäraselt puhastada.

-  **HOIATUS!** Et vähendada raskete kehavigastuste ohtu, tuleb elektritööriist enne seadistamist või lisaseadmete/tarvikute paigaldamist ja eemaldamist välja lülitada ning vooluvõrgust eemaldada. Seadme ootamatu käivitumine võib lõppeda vigastustega.

-  **HOIATUS!** See on tööriist, mida kasutaja ei saa ise hooldada. Tööriista tohib hooldada ainult DeWalti ametlik hooldusesindus.



Määrimine



HOIATUS! ÄRGE pihustage ega kandke muul viisil määreid või puhastuslahuseid tööriista sisse. See võib põhjustada kehavigastusi ning mõjutada märkimisväärselt tööriista eluiga ja tööd.



DEWALTi tööriistad on tehases nõuetekohaselt määritud ja kasutusvalmis. Siiski on soovitatav kord aastas viia või saata tööriist ametlikult heaks kiidetud teenindusse põhjalikuks puhastamiseks ja kontrollimiseks.



Puhastamine



HOIATUS! Mustuse kogunemisel ventilatsiooniavadesse ja nende ümber eemaldage mustus ja tolm põhikorpusest kuiva suruõhu abil. Kandke selle töö tegemisel nõuetekohaseid kaitseprille ja tolmu maski.



HOIATUS! Ärge kunagi kasutage tööriista mittemetallist osade puhastamiseks lahuseid ega muid kemikaale. Need kemikaalid võivad nimetatud osade materjale nõrgendada. Kasutage ainult vee ja neutraalse seebiga niisutatud lappi. Vältige vedelike sattumist tööriista sisse; ärge kastke tööriista ega selle osi vedelikku.

Valikulised lisatarvikud



HOIATUS! Kuna muid tarvikuid peale DEWALTi pakutavate ei ole koos selle seadmega testitud, võib nende kasutamine koos selle tööriistaga olla ohtlik. Kehavigastuste ohu vähendamiseks tuleb selle seadmega kasutada ainult DEWALTi soovitatud tarvikuid.

Sobilike tarvikute kohta küsige teavet müüjalt.

Keskonnakaitse



Jäätmete sortimine. Selle sümboliga märgistatud tooteid ja akusid ei tohi kõrvaldada koos olmejäätmetega.

Seadmed ja akud sisaldavad aineid, mida saab eemaldada ja taaskasutada, et vähendada toorainepuudust. Elektriseadmed ja akud tuleb ringlusse võtta vastavalt kohalikele eeskirjadele. Lisateavet leiate aadressilt www.2helpU.com.

DRĖGNOJO PJOVIMO PLYTELIŲ PJŪKLAS DWC410

Sveikiname!

Jūs pasirinkote „DEWALT“ įrankį. Ilgametę patirtis, kruopštus gaminių tobulinimas ir naujovių diegimas leido „DEWALT“ tapti vienu iš patikimiausių profesionalams skirtų įrankių naudotojų partnerių.

Techniniai duomenys

	DWC410	
Įtampa	V_{NS}	230
(tik Jungtinei Karalystei ir Airijai)	V_{NS}	115/230
Tipas		1
Maitinimo įvadas	W	1300
Apsukos be apbrovos	min. ⁻¹	13000
Disko skersmuo	mm	110
Pjovimo gylis 90° kampu	mm	34
Maksimalus leistinas vandens slėgis	bar	6
Svoris	kg	3,0
Triukšmo ir vibracijos vertės (triaušio vektoriaus suma) pagal EN60745:		
L_{PA} (skleidžiamo garso slėgio lygis)	dB(A)	102,5
L_{WA} (garso galios lygis)	dB(A)	113,5
K (nustatyto garso lygio neapibrėžtis)	dB(A)	3,0
Vibracijos emisijos dydis, $a_{H1} =$		
	m/s ²	4,1
Neapibrėžtis K =		
	m/s ²	1,5

Čia nurodyta keliami vibracija išmatuota atsižvelgiant į standartinį bandymo metodą, pateiktą EN60745, todėl ją galima naudoti įrankiams tarpusavyje palyginti. Be to, ją taip pat galima naudoti preliminariam vibracijos poveikiui įvertinti.



ĮSPĖJIMAS! Deklaruotoji vibracija kyla naudojant įrankį pagrindiniams numatytiems darbams atlikti. Tačiau, jei šiuo įrankiu atliekami kiti darbai, naudojami kiti priedai arba priedai prastai prižiūrėti, vibracijos emisija gali skirtis. Dėl to gali labai padidėti poveikis per visą darbo laiką. Vertinant vibracijos poveikio lygį per tam tikrą darbo laikotarpį, reikia atsižvelgti ir į laiką, kai įrankis išjungtas arba kai jis veikia, bet juo faktiškai neatliekama jokio darbo. Dėl to gali gerokai sumažėti poveikis per visą darbo laiką. Imkitės papildomų saugos priemonių, kad apsisaugotumėte nuo vibracijos poveikio, pvz.: tinkamai prižiūrėkite įrankį ir jo priedus, laikykite rankas šiltai, planuokite darbą.

PASTABA. Šis įrenginys skirtas jungti į maitinimo tinklo sistemą, kurios maksimali leistinoji pilnutinė varža Z_{max} sąsajos taške (elektros skydinėje) yra 0,367 Ω.

Naudotojas privalo užtikrinti, kad šis įrenginys būtų jungiamas tik į tokią maitinimo tinklo sistemą, kuri atitinka pirmiau nurodytą

reikalavimą. Jeigu reikia, vartotojas gali pasiteirauti valstybinės elektros tinklų įmonės apie sistemos varžą sąsajos taške.

EB atitikties deklaracija

Mašinų direktyva



Drėgnojo pjovimo plytelių pjūklas DWC410

„DEWALT“ pareiškia, kad **Techninių duomenų** skyriuje aprašyti gaminiai yra sukurti laikantis toliau nurodytų reikalavimų ir standartų:

2006/42/EB, EN60745-1:2009 +A11:2010, EN60745-2-22:2011 +A11:2013.

Šie gaminiai taip pat atitinka direktyvas 2014/30/ES ir 2011/65/ES. Dėl papildomos informacijos prašome kreiptis į „DEWALT“ toliau nurodytu adresu arba žiūrėkite į vadovo pabaigoje pateiktą informaciją.

Toliau pasirašęs asmuo yra atsakingas už techninio dokumento sukūrimą ir pateikia šią deklaraciją „DEWALT“ vardu.

Markus Rompel

Technikos direktorius

„DEWALT“, Richard-Klinger-Straße 11,
D-65510, Idstein, Germany (Vokietija)

2018-03-29



ĮSPĖJIMAS! Norėdami sumažinti susižeidimo pavojų, perskaitykite šį vadovą.

Apibrėžtys. Saugos rekomendacijos

Toliau pateiktos apibrėžtys apibūdina kiekvieno signalinio žodelio griežtumą. Perskaitykite vadovą ir atkreipkite dėmesį į šiuos simbolius.



PAVOJUS! Nurodo tiesioginę pavojingą situaciją, kurios neišvengus **bus sunkiai ar net mirtinai susižalota.**



ĮSPĖJIMAS! Nurodo potencialiai pavojingą situaciją, kurios neišvengus **galima sunkiai ar net mirtinai susižaloti.**



ATSARGIAI! Nurodo potencialią pavojingą situaciją, kurios neišvengus **galima nesunkiai arba vidutiniškai susižaloti.**

PASTABA. Nurodo **su susižalojimu nesusijusią situaciją**, kurios neišvengus **galima apgadinti turtą.**



Reiškia elektros smūgio pavojų.



Reiškia gaisro pavojų.

Bendrieji įspėjimai dėl elektrinio įrankio

saugos



ĮSPĖJIMAS! Perskaitykite visus su šiuo elektriniu įrankiu pateiktus saugos įspėjimus, nurodymus, iliustracijas ir specifikacijas. Jei nesivadovausite visais toliau pateiktais nurodymais, galite gauti elektros smūgį, sukelti gaisrą ir (arba) sunkiai susižeisti.

IŠSAUGOKITE VISUS ĮSPĖJIMUS IR NURODYMUS ATEIČIAI

Sąvoka „elektrinis įrankis“ pateiktuose įspėjimuose reiškia į maitinimo tinklą jungiamą (laidinį) elektrinį įrankį arba akumuliatoriaus maitinamą (belaidį) elektrinį įrankį.

1) Darbo vietos sauga

- Pasirūpinkite, kad darbo vieta būtų švari ir gerai apšviesta.* Užgriozdintos ir tamsios vietos dažnai tampa nelaimingų atsitikimų priežastimi.
- Nenaudokite elektrinių įrankių aplinkoje, kur gali kilti sprogimas, pvz., kur yra liepsniųjų skysčių, dujų arba dulkių.* Elektriniai įrankiai sukelia kibirkštis, nuo kurių gali užsidegti dulkės arba garai.
- Dirbdami su elektriniu įrankiu, neleiskite artyn vaikų ir pašalinių asmenų.* Jie gali blaškyti dėmesį ir dėl to galite nesuvaldyti įrankio.

2) Elektros sauga

- Elektrinio įrankio kištukas privalo atitikti lizdą. Niekada niekaip nemodifikuokite kištuko. Su įžemintais elektriniais įrankiais niekada nenaudokite jokių kištukinių adapterių.* Nemodifikuoti, originalūs kištukai ir juos atitinkantys elektros lizdai sumažins elektros smūgio pavojų.
- Venkite sąlyčio su įžemintais paviršiais, pvz., vamzdžiais, radiatoriais, viryklėmis ir šaldytuvais.* Kai kūnas įžemintas, didėja elektros smūgio pavojus.
- Saugokite elektrinius įrankius nuo lietaus ir drėgmės.* Į elektrinį įrankį patekus vandens, didėja elektros smūgio pavojus.
- Saugokite kabelį. Niekada neneškite elektrinio įrankio už kabelio, taip pat netraukite už kabelio kištuko iš lizdo. Saugokite kabelį nuo karščio, alyvos, aštrių kraštų arba judančių dalių.* Pažeisti arba susinarpioję kabeliai didina elektros smūgio pavojų.
- Dirbdami su elektriniais įrankiais lauke, naudokite tam pritaikytą ilginimo kabelį.* Naudojant darbui lauke tinkamą kabelį, sumažėja elektros smūgio pavojus.
- Jei elektrinį įrankį neišvengiamai reikia naudoti drėgnoje aplinkoje, naudokite energijos šaltinį, apsaugotą liekamosios elektros srovės prietaisu (RCD).* Naudojant RCD, mažėja elektros smūgio pavojus.

3) Asmens sauga

- Naudodami elektrinį įrankį, būkite budrūs, stebėkite savo veiksmus ir vadovaukitės sveiku protu. Nenaudokite elektrinio įrankio pavargę arba apsvaigę nuo narkotikų, alkoholio ar vaistų.* Akimirka

nukreipus dėmesį, dirbant su elektriniais įrankiais galima sunkiai susižaloti.

- Naudokite asmenines apsaugos priemones. Visada naudokite akių apsaugos priemones. Apsauginės priemonės, pvz., dulkių kaukė, apsauginiai batai neslidžiais padais, šalmas ar ausų apsaugai, naudojamoms atitinkamomis sąlygomis, mažina susižeidimo pavojų.*
 - Būkite atsargūs, kad netyčia neįjungtumėte įrankio. Prieš prijungdami įrankį prie maitinimo tinklo ir (arba) įdėdami akumuliatorių, prieš paimdami ar nešdami įrankį, visuomet patikrinkite, ar išjungtas jo jungiklis.* Nešant elektrinius įrankius uždėję pirštą ant jų jungiklio arba įjungiant įrankius į elektros tinklą, kai jų jungikliai yra įjungti, gali nutikti nelaimingų atsitikimų.
 - Prieš įjungdami elektrinį įrankį, nuimkite nuo jo visus reguliavimo raktus arba veržliarakčius.* Neištraukę veržliarakčio ar rakto iš besisukančios elektros įrankio dalies, rizikuojate susižeisti.
 - Nesiekite per toli. Visuomet stovėkite tvirtai ir išlaikykite pusiausvyrą.* Taip galėsite geriau valdyti elektrinį įrankį netikėtose situacijose.
 - Tinkamai apsirenkite. Nedėvėkite laisvų drabužių arba papuošalų. Plaukus, drabužius ir pirštines laikykite atokiau nuo judančių dalių.* Judančios dalys gali įtraukti laisvus drabužius, papuošalus ar ilgus plaukus.
 - Jei papildomiems dulkių ištraukimo ir surinkimo įrenginiams prijungti yra numatyti prietaisai, patikrinkite, ar jie prijungti ir tinkamai naudojami.* Naudojant dulkių surinkimo įrenginius, galima sumažinti su dulkelėmis susijusius pavojus.
- #### 4) Elektrinių įrankių naudojimas ir priežiūra
- Dirbdami įrankiu, nenaudokite jėgos. Darbui atlikti naudokite tinkamą elektrinį įrankį.* Tinkamu elektriniu įrankiu geriau ir saugiau atliksite darbą tokiu greičiu, kuriam jis yra numatytas.
 - Nenaudokite elektrinio įrankio, jei jungikliu nepavyksta jo įjungti ar išjungti.* Bet kuris elektrinis įrankis, kurio negalima valdyti jungikliu, yra pavojingas – jį privaloma pataisyti.
 - Prieš atlikdami bet kokius reguliavimo, priedų keitimo darbus arba jei ketinate įrankį sandėliuoti, ištraukite kištuką iš maitinimo tinklo lizdo ir (arba) iš elektrinio įrankio išimkite akumuliatorių.* Tokios apsauginės priemonės sumažina pavojų netyčia įjungti elektrinį įrankį.
 - Nenaudojamam elektriniam įrankiui laikykite vaikams nepasiekiamoje vietoje ir neleiskite šio elektrinio įrankio naudoti žmonėms, nesusipažinusiems su įrankiu arba šiuo vadovu.* Neparengtų naudotojų rankose elektriniai įrankiai kelia pavojų.
 - Tinkamai prižiūrėkite elektrinius įrankius. Patikrinkite, ar gerai sulygiuotos ir ar nesukimba judančios dalys, ar dalys nesulūžusios ir visos kitas būsenas, kurios gali turėti įtakos elektrinio įrankio naudojimui. Jei elektrinis įrankis apgadintas, prieš*

naudojant jį reikia sutaisyti. Dėl netinkamai prižiūrimų elektrinių įrankių įvyksta daug nelaimingų atsitikimų.

- f) **Pjovimo įrankiai turi būti aštrūs ir švarūs.** Tinkamai prižiūrimi pjovimo įrankiai aštriomis pjovimo briaunomis mažiau strigs, juos bus lengviau valdyti.
- g) **Elektrinį įrankį, priedus ir įrankio antgalius naudokite pagal šio vadovo rekomendacijas, atsižvelgdami į darbo sąlygas bei darbą, kurį reikia atlikti.** Jei elektrinį įrankį naudosite ne pagal paskirtį, gali susidaryti pavojinga situacija.

5) Priežiūra

- a) **Jūsų elektrinio įrankio priežiūros darbus turi atlikti tik kvalifikuotas remonto specialistas, naudodamas tik identiškas atsargines dalis.** Taip bus palaikoma elektrinio įrankio eksploatacijos sauga.

Abrazyvinio pjovimo veiksmų saugos instrukcijos

- a. **Siekiant maksimalios saugos, būtina prie įrankio prisukti kartu tiekiamą saugos įtaisą ir dirbti prietaisu tokioje padėtyje, kad į operatorių būtų atsukta kuo mažesnė disko dalis. Atsistokite atokiai nuo besisukančio disko plokštumos ir pasirūpinkite, kad atitinkamai stovėtų ir pašaliniai asmenys.** Apsaugas padeda apsaugoti operatorių nuo atsilikusių disko fragmentų ir atsitiktinio sąlyčio su disku.
- b. **Naudokite tik rišančiąja medžiaga sutvirtintus arba deimantinius pjovimo diskus.** Jei priedą ir galima prijungti prie šio elektrinio įrankio, tai dar nereikia, kad dirbtų juo bus saugu.
PASTABA. Formuluoets „rišančiąja medžiaga sutvirtintus“ arba „deimantinius“ naudokite atsižvelgdami į įrankio paskirtį.
- c. **Nominaliosios priedo apšukos privalo būti bent jau lygios maksimalioms ant elektrinio įrankio nurodytoms apšukoms.** Jei priedai suskūs greičiau nei jų nominaliosios apšukos, jie gali sulūžti ir būti nusviesti.
- d. **Diskus reikia naudoti tik tiems darbams, kuriems jie yra rekomenduojami.** Pavyzdžiui, negalima šlifuoti pjovimo disko šonu. Abrazyviniai pjovimo diskai skirti periferiniam šlifavimui: šoninės jėgos juos gali suskaldyti.
- e. **Visuomet naudokite neapgadintas diskų junges, kurių skersmuo atitiktų pasirinktą diską.** Tinkamos diskų jungės prilaiko diską ir sumažina disko sulaužymo galimybę.
- f. **Nenaudokite nuo didesnių elektrinių įrankių nuimtų, susidėvėjusių sutvirtintų diskų.** Didiesiems elektriniams įrankiams skirti diskai netinka greičiau besisukančiam mažesniai įrankiui; jie gali trūkti.
PASTABA. Anksčiau minėtas įspėjimas netaikomas įrankiams, skirtiems naudoti su deimantiniais diskais
- g. **Priedo išorinis skersmuo ir storis turi atitikti elektrinio įrankio pajėgumo koeficientą.** Netinkamo dydžio priedu nepavyks tinkamai apsaugoti naudojant apsaugus ar valdyti.
- h. **Diskų centrinės skylės dydis ir jungės turi atitikti įrankio ašį.** Diskai ir jungės su elektrinio įrankio montavimo įtaisų neatitinkančiomis centrinėmis angomis bus nesubalansuoti, pernelyg vibruos ir dėl to kils pavojus prarasti įrankio kontrolę.
- i. **Nenaudokite sugadintų diskų. Kiekvieną kartą prieš naudodami patikrinkite diskus, ar nėra nuolaužų ir įtrūkimų. Jei elektrinis įrankis ar jo diskas buvo numestas, patikrinkite, ar nėra pažeidimų arba sumontuokite nepažeistą diską. Patikrinę ir sumontavę diską, atsistokite atokiai nuo besisukančio disko plokštumos ir neieskite artyn pašalinių asmenų. Paleiskite elektrinį įrankį vienai minutei maksimaliomis apšukomis be apkrovos.** Paprastai sugadinti diskai tokio patikrinimo metu sulūžta.
- j. **Naudokite asmenines apsaugos priemones. Atsižvelgiant į darbo sritį, reikia dėvėti apsauginį antveidį arba apsauginius akinius. Pagal aplinkybes dėvėkite dulkių kaukę, ausų apsaugus, mūvėkite pirštines ir dėvėkite darbinę prijuostę, kuri sulaukytų smulkias šlifavimo daleles arba ruošinio dalis.** Akiniai turi būti pajėgūs sulaukyti įvairių darbų metu išmetamas daleles. Dulkių kaukė arba respiratorius turi tinkamai sulaukyti darbų metu kylančias daleles. Per ilgai dirbant labai triukšmingoje aplinkoje, galima pakenkti klausai.
- k. **Pašaliniai asmenys turi stovėti saugiu atstumu nuo darbo teritorijos. Visi įeinantieji į darbo teritoriją privalo dėvėti asmenines apsaugos priemones.** Ruošinio dalelės arba sulūžę diskai gali būti nusviesti ir sužeisti šalia darbo vietos esančius asmenis.
- l. **Atlikdami darbus, kurių metu pjovimo antgaliu gali prisiliesti prie paslėptų laidų arba įrankio laido, laikykite elektrinį įrankį tik už izoliuotų paviršių.** Perpjovus priedą, besiliečiantį laido, kuriuo teka srovė, neuždengtos metalinės elektrinio įrankio dalyse gali atsirasti įtampa ir operatorius gali gauti elektros smūgį.
- m. **Laidą nutieskite taip, kad jis būtų atokiai nuo besisukančio priedo.** Jei prarastė kontrolę, laidas gali būti nupjautas arba užsikabinti ir įtraukti jūsų ranką į besisukantį diską.
- n. **Niekada nepadėkite elektrinio įrankio, kol jo priedas dar sukasi.** Besisukantis diskas gali užsikabinti už paviršiaus ir galite prarasti elektrinio įrankio kontrolę.
- o. **Nešdami elektrinį įrankį prispaudę prie savo šono, jo nelaikykite įjungto.** Netyčia prisilietus prie besisukančio priedo, šis gali įtraukti jūsų drabužius ir sužaloti jus.
- p. **Reguliariai valykite šio elektrinio įrankio ventiliacijos angas.** Variklio ventiliatorius įtraukia dulkes į korpuso vidų, kur metalo dulkių sankaupos gali sukelti elektros pavojų.
- q. **Nedirbkite šiuo elektriniu įrankiu šalia liepsniųjų medžiagų.** Kibirkštys gali uždegti šias medžiagas.
- r. **Nenaudokite priedų, kuriuos reiktų aušinti aušinimo skysčiais.** Naudojant vandenį arba kitus aušinimo skysčius, galima žūti nuo elektros srovės arba gauti elektros smūgį.

Papildomos drėgnojo pjovimo plytelių pjūklų specifinės saugos taisyklės

- **Būtinai naudokite su įrankiu pateiktą apsaugą. Siekiant maksimalios saugos, reikia saugiai, tinkamai sumontuoti apsaugą, kad būtų neuždengta minimali į operatorių atsuktą disko dalis. Atsistokite atokiai nuo besisukančio disko plokštumos ir pasirūpinkite, kad atitinkamai stovėtų ir pašaliniai asmenys. Apsaugas padeda apsaugoti operatorių nuo atskilusių disko fragmentų ir atsitiktinio sąlyčio su disku.**
- **Nominaliosios disko apsakos privalo būti bent jau lygios maksimalioms ant elektrinio įrankio nurodytoms apsakoms. Jei diskai suksis greičiau nei jų nominaliosios apsakos, jie gali sulūžti ir būti nusviesti.**
- **Diskus reikia naudoti tik tiems darbams, kuriems jie yra rekomenduojami. Pavyzdžiui, negalima šlifuoti pjovimo disko šonu. Abrazyviniai pjovimo diskai skirti periferiniam šlifavimui: šoninės jėgos juos gali suskaldyti.**
- **Nekiškite rankų į pjovimo zoną: laikykite jas atokiai nuo pjovimo disko. Antrąją ranką laikykite ant pagalbinės rankenos arba variklio korpuso. Laikydami pjūklą abiem rankomis, negalėsite įsijpauti į disko ašmenis.**
- **Nesiekite ko nors paimti po ruošiniu. Apsaugas po ruošiniu negali apsaugoti jūsų nuo pjovimo disko.**
- **Niekada nelaikykite pjaunamos dalies rankomis arba uždėję ant kojos. Įtvirtinkite ruošinį stabilioje platformoje. Labai svarbu tinkamai atremti ruošinį, kad jis kuo mažiau paveiktų kūną, kad mažiau strigtų diskas ir nebūtų prarasta kontrolė.**
- **Atlikdami operacijas, kurių metu pjovimo įrankis gali paliesti paslėptus laidus arba savo paties kabelį, laikykite elektrinį įrankį už izoliuotos rankenos. Prisilietus prie laido, kuriuo teka elektros srovė, neizoliuotomis metalinėmis elektrinio įrankio dalimis taip pat ims tekėti srovė ir operatorius gaus elektros smūgį.**
- **Visuomet naudokite diskus su tinkamo dydžio ir formos (rombo arba apvalia) veleno skykle. Diskai, kurių vidinės kiaurymės neatitinka pjūklų montavimo įrangos, veiks ekscentriškai ir kils pavojus prarasti kontrolę.**
- **Niekuomet nenaudokite sugadintų arba netinkamų disko poveržlių ar varžto. Disko poveržlės ir varžtas yra specialiai skirti šiam pjūklui, kad būtų užtikrintas optimalus šio įrankio veikimas ir sauga.**
- **Būtinai naudokite sveiką disko jungę, kurios skersmuo atitinka pasirinktą diską. Tinkamos disko jungės prilaiko diską ir sumažina disko sulaužymo galimybę.**
- **Disko išorinis skersmuo ir storis turi atitikti elektrinio įrankio pajėgumo koeficientą. Netinkamo dydžio diskų nepavyks tinkamai apsaugoti ir valdyti.**
- **Nenaudokite apgadintų diskų. Kiekvieną kartą prieš naudodami patikrinkite diskus, ar nėra nuolužų ir įtrūkimų. Jei elektrinis įrankis ar jo diskas buvo numestas, patikrinkite, ar nėra pažeidimų arba sumontuokite nepažeistą diską. Patikrinę ir sumontavę diską, atsistokite atokiai nuo besisukančio disko**

plokštumos ir neleiskite artyn pašalinių asmenų.

Paleiskite elektrinį įrankį vienai minutei maksimaliomis apsakomis be apkrovos. Paprastai sugadinti diskai tokio patikrinimo metu sulūžta.

- **Naudokite asmenines apsaugos priemones. Atsižvelgiant į darbo sritį, reikia dėvėti apsauginį antveidį arba apsauginius akinius. Pagal aplinkybes dėvėkite dulkių kaukę, ausų apsaugas, mūvėkite pirštines ir dėvėkite darbinę prijuostę, kuri sulaukytų smulkias šlifavimo daleles arba ruošinio dalis. Akiniai turi būti pajėgūs sulaukyti įvairių darbų metu išmetamas daleles. Dulkių kaukė arba respiratorius turi tinkamai sulaukyti darbų metu kylančias daleles. Per ilgai dirbant labai triukšmingoje aplinkoje, galima pakenkti klausai.**
- **Pašaliniai asmenys turi stovėti saugiu atstumu nuo darbo teritorijos. Visi įeinantieji į darbo teritoriją privalo dėvėti asmenines apsaugos priemones. Ruošinio dalelės arba sulūžę diskai gali būti nusviesti ir sužeisti šalia darbo vietos esančius asmenis.**
- **Kabelį nutieskite taip, kad jis būtų atokiai nuo besisukančio disko. Jei prarasite kontrolę, kabelis gali būti nupjautas arba užsikabinti ir įtraukti jūsų ranką į besisukančią diską.**
- **Niekada nepadėkite elektrinio įrankio, kol jo diskas dar sukasi. Besisukantis diskas gali užsikabinti už paviršiaus ir galite prarasti elektrinio įrankio kontrolę.**
- **Nešdami elektrinį įrankį prispaudę prie savo šono, jo nelaikykite jungto. Netyčia prisilietus prie besisukančio disko, šis gali įtraukti jūsų drabužius ir sužaloti jus.**
- **Reguliariai valykite šio elektrinio įrankio ventiliacijos angas. Variklio ventiliatorius įtraukia dulkes į korpuso vidų, kur metalo dulkių sankaupos gali sukelti elektros pavojų.**
- **Neatjunkite ir neprijunkite kištuko, kai šis arba lizdas yra šlapias. Atjunkite įrankiui elektrą tiekiantį saugiklį arba jungtuvą. Tada atjunkite ir išdriškite, ar lizde yra vandens.**
- **Palaukite, kol pjūklas visiškai sustos. Neapsaugotas, tebesisukantis diskas gali priversti pjūklą judėti atgal, pjaudamas viską, kas pasitaikys jo kelyje. Atminkite: atleidus jungiklį, diskas dar kurį laiką sukasi.**
- **Nepjunkite medienos ir metalo.**
- **Niekada nenaudokite dantyųjų arba segmentinių deimantinių diskų. Šiame įrankyje nėra apatinio apsaugo.**



ĮSPĖJIMAS! Nekiškite rankų į pjovimo zoną: laikykite jas atokiai nuo pjovimo disko. Kitaip galima susižeisti.



ĮSPĖJIMAS! Siekiant sumažinti elektros smūgio pavojų, reikia užtikrinti, kad visos jungtys būtų sausas ir pakeltos nuo žemės. Nelieskite kištuko šlapiomis rankomis.



ĮSPĖJIMAS! Kabelio mazge sumontuotas nešiojamasis liekamosios elektros srovės prietaisas (PRCD). Yra elektros lizdų su įtaisytoju PRCD, juos galima naudoti kaip papildomą saugos priemonę. Naudojant ilgutuvą, būtina jungti prie PRCD apsaugoto elektros lizdo.



ĮSPĖJIMAS! Visadajunkite ilgutuvą prie PRCD apsaugoto elektros lizdo.



ĮSPĖJIMAS! Kiekvieną kartą prieš naudodami išbandykite PRCD:

1. **Prijunkite PRCD prie elektros lizdo.** Turi įsijungti raudonas indikatorius.
2. **Paspauskite bandymo mygtuką.** Raudonas indikatorius turi išsijungti.
3. **Paspauskite nustatymo iš naujo mygtuką, kad galėtumėte naudoti.** Jei pirmiau nurodytas bandymas būna nesėkmingas, nenaudokite.



ĮSPĖJIMAS! Niekada nenaudokite pjūklų su jūros vandeniu arba laidžiuoju skysčiu.

Papildomos saugos taisyklės

- **Naudokite veržiklį arba kitą praktišką būdą ruošiniui pritvirtinti ir prilaikyti ant stabilios platformos.** Laikant ruošinį ranka arba atrėmus į kūną, jis nėra stabilus, todėl galima prarasti kontrolę.
- **Jūsų kūnas turi būti kurioje nors disko pusėje, bet ne vienoje linijoje su disku.**

PASTABA. Išjungus įrankį, diskas dar kurį laiką sukasi. Kitaip galima sunkiai susižeisti.



ĮSPĖJIMAS! Rekomenduojame naudoti apsauginį srovės nuotėkio įtaisą, kurio liekamosios srovės stipris neviršytų 30 mA.

Liekamieji pavojai

Nepaisant atitinkamų saugos nurodymų pritaikymo ir saugos priemonių naudojimo, tam tikrų liekamųjų pavojų išvengti neįmanoma. Kyla šie pavojai:

- klausos pablogėjimas;
- pavojus susižeisti dėl svaidomų dalelių;
- pavojus nusideginti, nes darbo metu priedai labai įkaista;
- pavojus susižaloti ilgai naudojant įrankį.

Elektros sauga

Elektrinis variklis skirtas tik vieno dydžio įtampai. Visuomet patikrinkite, ar elektros tinklo įtampa atitinka kategorijos plokštelėje nurodytą įtampą.



Vadovaujantis standartu EN60745, „DEWALT“ įrankyje įrengta dviguba izoliacija, todėl įžeminimo laido nereikia.



ĮSPĖJIMAS! 115 V blokaui turi būti valdomi naudojant apsaugos nuo trikties izoliacinį transformatorių su įžeminimo ekranu tarp pagrindinės ir antrinės apvijų.

Jeigu būtų pažeistas maitinimo kabelis, jį reikia pakeisti specialiai paruoštu kabeliu, kurį galima įsigyti „DEWALT“ servise.

Maitinimo kištuko keitimas

(tik Jungtinei Karalystei ir Airijai)

Jei reikia sumontuoti naują maitinimo kištuką:

- Saugiai išmeskite seną kištuką.
- Rudą laidą prijunkite prie kištuko srovės įvado.
- Mėlyną laidą prijunkite prie neutralaus kontakto.



ĮSPĖJIMAS! Prie įžeminimo kontakto nieko jungti nereikia.

Vadovaukitės montavimo instrukcijomis, pateikiamomis su aukštos kokybės kištukais. Rekomenduojamas saugiklis: 13 A.

Ilginimo kabelio naudojimas

Jei būtina naudoti ilginimo kabelį, naudokite tik aprobuotus, trijų laidų ilginimo kabelius, atitinkančius šio įrankio galią (žr. skirsnį **Techniniai duomenys**). Minimalus laido skerspjūvio plotas yra 1,5 mm²; maksimalus ilgis – 30 m.

Jei naudojate kabelio ritę, visuomet iki galo išvyniokite kabelį.

Pakuotės turinys

Pakuotėje yra:

- 1 Vandens kompleksas
- 1 Disko reguliuojamasis veržliaraktis
- 1 Pjovimo disko veržliaraktis
- 1 Pjovimo diskas
- 1 Naudotojo vadovas
- Patikrinkite, ar gabenimo metu įrankis, jo dalys arba priedai nebuvo sugadinti.
- Prieš naudojimą skirkite laiko atidžiai perskaityti ir išsiaiškinti šį vadovą.

Ant įrankio esantys ženklai

Ant įrankio rasite pavaizduotas šias piktogramas:



Prieš naudodami perskaitykite naudotojo vadovą.



Dėvėkite ausų apsaugos priemones.



Dėvėkite akių apsaugos priemones.



Niekada nenaudokite dantytųjų arba segmentinių deimantinių diskų.

Datos kodo vieta (A pav.)

Datos kodas **10**, kuriame nurodyti ir pagaminimo metai, yra pažymėtas ant korpuso.

Pavyzdys:

2018 XX XX

Pagaminimo metai

Aprašymas (A pav.)



ĮSPĖJIMAS! Niekada nemodifikuokite elektrinio įrankio arba kurios nors jo dalies. Kitaip galite patirti turtinę žalą arba susižaloti.

- 1 PRCD kabelio mazge
- 2 Įjungiklis / išjungiklis
- 3 Užrakinimo mygtukas
- 4 Deimantinis diskas
- 5 Išorinė jungė
- 6 Prispaudimo sraigtas
- 7 Vandens vamzdeliai
- 8 Įrankio įvadas

LIETUVIŲ

- 9 Vandens įvadas
- 10 Datos kodas
- 11 Sraigtas
- 12 Vandens antgalis
- 13 Gylio reguliavimo rankenėlė
- 14 Padas
- 15 Vandens vožtuvo svirtis
- 16 Pjovimo kreiptuvas
- 17 Nuožambio pjūvio reguliavimo rankenėlė

Naudojimo paskirtis

Šis drėgnojo pjovimo plytelių pjūklas suprojektuotas profesionalų pjovimo darbams.

NENAUDOKITE drėgnomis oro sąlygomis, šalia liepsniųjų skysčių ar dujų.

Šie drėgnojo pjovimo plytelių pjūklai yra profesionalų elektriniai įrankiai.

NELEISKITE vaikams liesti šio įrankio. Jei šį įrankį naudoja nepatyrę operatoriai, juos reikia prižiūrėti.

- **Maži vaikai ir ligoti žmonės.** Šiuo prietaisu be priežiūros negalima naudotis mažiems vaikams arba ligotiems asmenims.
- Šis įrankis neskirtas naudoti menkesnių fizinių, jutiminių ar protinių gebėjimų asmenims (įskaitant vaikus) arba asmenims, kuriems trūksta patirties ir žinių, nebent juos prižiūrėtų už jų saugą atsakingas asmuo. Vaikų negalima palikti vienų su šiuo gaminiu.

SURINKIMAS IR REGULIAVIMAS

 **ĮSPĖJIMAS!** Siekdami sumažinti pavojų sunkiai susižaloti, prieš atlikdami bet kokius papildomų įtaisų ar priedų reguliavimo ar išmontavimo / sumontavimo darbus, išjunkite įrankį ir atjunkite jį nuo maitinimo šaltinio. Netyčia įjungus galima susižeisti.

Jungiklis (A, B pav.)

 **ĮSPĖJIMAS!** Siekdami išvengti pavojaus sudrėkinti prietaiso kištuką arba lizdą, nustatykite pjūklą sieninio elektros lizdo šone, kad vanduo nelašėtų ant elektros lizdo arba kištuko. Būtina sudaryti iš kabelio vandens nutekėjimo kilpą (B pav.). Vandens nutekėjimo kilpa – tai kabelio dalis, esanti žemiau elektros lizdo arba ilgintuvo jungties (jei naudojamas ilgintuvas), kad kabeliu tekdamas vanduo nepasiektų lizdo.

 **ATSARGIAI!** Prieš prijungdami įrankį, būtinai patikrinkite ir įsitikinkite, kad jungiklis veikia tinkamai ir atleistas grįžta į išjungimo padėtį.

1. Nuspauskite ir laikykite jungiklį **2**, kad pradėtumėte dirbti.
2. Norėdami dirbti nepertraukiamai, paspauskite užrakinimo mygtuką **3** ir atleiskite jungiklį. Norėdami atjungti užrakinimo mygtuką, nuspauskite ir atleiskite jungiklį.

Kaip sumontuoti deimantinį diską (A, C pav.)

1. Prilaikykite išorinę jungę **5** pateiktu jungės veržliarakčiu ir pateiktu disko veržliarakčiu pasukite kairinio sriegio

prispaudimo sraigatą **6** pagal laikrodžio rodyklę, kad atlaisvintumėte ir nuimtumėte.

2. Nuimkite prispaudimo sraigatą **6** ir išorinę jungę **5**.
3. Pastatykite pjūklą ant stabilaus pagrindo.
4. Uždėkite diską **4** ant veleno.
5. Pateiktu jungės veržliarakčiu prilaikykite išorinę jungę **5**.
6. Pasukite prispaudimo sraigatą **6** prieš laikrodžio rodyklę, kad priveržtumėte. Naudodami pateiktą disko veržliarakty, gerai priveržkite.
7. Norėdami nuimti diską, atlikite veiksmus atvirkštine tvarka.

Drėgnojo pjovimo sistemos montavimas

(A pav.)

 **ĮSPĖJIMAS!** Nenaudokite drėgnojo pjovimo sistemos, jei įrankio nesaugo PRCD.

Ši sistema maksimaliai riboja dulketumą, gerina pjovimo kokybę ir ilgina disko eksploataciją.

1. Atlaisvinkite gylio reguliavimo rankenėlę **13** ir patraukite padą **14** į minimalaus pjovimo gylio padėtį.
2. Atsukite sraigatą **11**, esantį iškart dešiniau nuo gylio reguliavimo rankenėlės **13**, sumontuotos ant rėmo.
3. Nustatykite vandens vožtuvo mazgą taip, kad jo anga būtų sulgyjuota su sraigto anga rėme, o šakinis vandens vožtuvas apžergtų diską.
4. Užfiksuokite vietoje sraigtu. NEPERVERŽKITE sraigto; nes kitaip galite apgadinti vandens vožtuvo mazgą.

Vandens vožtuvo mazgas (A pav.)

 **ĮSPĖJIMAS!** Kiekvieną kartą prieš naudodami išbandykite PRCD:

1. **Prijunkite PRCD prie elektros lizdo.** Turi įsijungti raudonas indikatorius.
2. **Paspauskite bandymo mygtuką.** Raudonas indikatorius turi išsijungti.
3. **Paspauskite nustatymo iš naujo mygtuką, kad galėtumėte naudoti.** Jei pirmiau nurodytas bandymas būna nesėkmingas, nenaudokite.

 **ĮSPĖJIMAS!** Kiekvieną kartą prieš naudodami patikrinkite žarną ir vandens kompleksą. Nenaudokite, jei pažeista žarna arba vandens kompleksas.

 **ATSARGIAI!** Nejunkite prie aukštesnio nei 6 bar slėgio vandentiekio.

Jei vandentiekio sistemos maksimalus slėgis viršija 6 barus, tarp įrankio ir vandentiekio išvado reikia sumontuoti slėgio mažinimo vožtuvą.

1. Niekada nedirbkite laikydami pjūklą virš galvos. Kai naudojate vandenį, pjaukite tik horizontaliai, kad į įrankį nepatektų vandens.
2. Prieš pradėdami naudoti įrankį su vandens vožtuvo mazgu, patikrinkite vandens vamzdelius **7**, ar nėra skylių, įtrūkimų ir kitų pažeidimų. Aptikę susilpnintą arba pažeistą komponentą, pakeiskite jį identiška atsargine dalimi. Patikrinkite įrankio įvado **8**, vandens vožtuvo ir adapterio **12** jungtis, ar nėra nuotėkių. Jei jungtis laisva arba

vamzdelis atlaisvintas aplink užkarpas, atjunkite vamzdelį, nukirpkite maždaug 25,4 mm ir prijunkite vamzdelį atgal. Užtikrinkite, kad vamzdelis būtų prastumtas iki galo pro užkarpas. Patikrinkite, ar gerai prijungta jungtis.

Ilginamųjų kabelių naudojimas

- Visada junkite ilginimo kabelį prie PRCD elektros lizdo.
- Naudokite tik laukui skirtus ilginimo kabelius. Šie ilginimo kabeliai turi žymą „Tinkama naudoti su lauko prietaisais; nenaudojamus laikyti patalpoje“.
- Naudokite tik tokius ilginimo kabelius, kurių elektros rodiklis nėra mažesnis nei paties gaminio.
- Nenaudokite pažeistų ilginimo kabelių. Prieš naudodami ištrinkite ilginimo kabelį ir pakeiskite, jei jis pažeistas.
- Negadinkite ilginimo kabelių ir netraukite už kabelio, siekdami atjungti kištuką.

Variklis

Išitikinkite, kad jūsų elektros tinklo rodikliai atitinka žymas vardinėje plokštelėje. Dėl didesnio nei 10 % įtampos kryčio sumažės galia ir įrenginys pradės kaisti. Visi „DEWALT“ įrankiai išbandyti gamykloje. Jei šis įrankis neveikia, patikrinkite elektros tiekimą.

- Kabelį laikykite atokiai nuo šilumos šaltinių ir aštrių kraštų.
- Prieš atjungdami gaminį nuo ilginimo kabelio, būtinai atjunkite ilginimo kabelį nuo elektros lizdo.

NAUDOJIMAS

Naudojimo instrukcijos

- ⚠ **ĮSPĖJIMAS!** Visuomet laikykitės saugos instrukcijų ir galiojančių reglamentų.
- ⚠ **ĮSPĖJIMAS!** Naudokite tinkamą diską. Nenaudokite įtrūkusių, pažeistų arba pernelyg nusidėvėjusių diskų. Nepjunkite medienos ir metalo.
- ⚠ **ATSARGIAI!** Palaukite, kol diskas įsisuks iki maksimalių apsučių. Tiekite ruošinį lėtai ir tolygiai, kad pjovimas vyktų tinkamai.
- ⚠ **ATSARGIAI!** DWC410 galima naudoti ant horizontalaus pagrindo, kai prijungtas vandens vožtuvo mazgas (žr. **Vandens vožtuvo mazgas**), ir ant vertikalaus pagrindo, jei vandens vožtuvo mazgas nenaudojamas.
- ⚠ **ATSARGIAI!** Ruošinį ant stabilios platformos tvirtinkite spaustuvais arba kitais parankiais būdais. Laikant ruošinį rankomis arba atrėmus į save, jis nėra stabilus – galite prarasti kontrolę.
- ⚠ **ĮSPĖJIMAS!** Siekdami sumažinti pavojų sunkiai susižaloti, prieš atlikdami bet kokius papildomų įtaisų ar priedų reguliavimo ar išmontavimo / sumontavimo darbus, išjunkite įrankį ir atjunkite jį nuo maitinimo šaltinio. Netyčia įjungus galima susižeisti.

Tinkama rankų padėtis (D pav.)

- ⚠ **ĮSPĖJIMAS!** Siekdami sumažinti sunkaus susižeidimo pavojų, **BŪTINAI** laikykite rankas tinkamoje padėtyje, kaip parodyta.

- ⚠ **ĮSPĖJIMAS!** Siekdami sumažinti sunkaus susižeidimo pavojų, **BŪTINAI** tvirtai laikykite įrankį, kad atlaikytumėte staigią reakciją.

Tinkama rankų padėtis: viena ranka turi būti ant rankenos **20**, o kita – ant pagrindinės rankenos **21** arba ant variklio korpuso, kaip parodyta.

Pjovimo gylio reguliavimas (E pav.)

1. Atlaisvinkite gylio reguliavimo rankenėlę **13**, kad atleistumėte.
2. Pastumkite padą **14** aukštn arba žemyn į pageidaujamą padėtį.
3. Priveržkite gylio reguliavimo rankenėlę.

Drėgnojo pjovimo metodas (A pav.)

- ⚠ **ĮSPĖJIMAS!** Nenaudokite drėgnojo pjovimo sistemos, jei įrankio nesaugo PRCD.

- ⚠ **ĮSPĖJIMAS!** Siekdami sumažinti elektros smūgio pavojų, užtikrinkite, kad į jūsų įrankį nepatektų vandens. Nelieskite kištuko šlapiomis rankomis.

1. Vykdykite instrukcijas, pateiktas skirsnyje **Drėgnojo pjovimo sistemos montavimas**.
2. Siekdami reguliuoti vandens srautą, atidarykite vandens vožtuvą pasukdami svirtį **15** nuo bloko.
3. Norėdami uždaryti vandens vožtuvą, pastumkite svirtį link bloko.

Vykdykite toliau nurodytus veiksmus, kad atliktumėte tiesuosius arba kampinius pjūvius.

Tiesieji pjūviai (A pav.)

1. Žymekliu arba vaškiniu pieštuku pažymėkite pjautiną vietą.
2. Uždėkite pjūklo padą **14** ant ruošinio. Pasirūpinkite, kad diskas nepaliestų ruošinio.
3. Sulygiuokite išorinę pjovimo kreiptuvo **16** dalį su pjūvio kontūru ant ruošinio.
4. Įjunkite įrankį ir palaukite, kol diskas maksimaliai įsisuks.
5. Lėtai ir tolygiai stumkite įrankį pirmyn, laikydamiesi pjovimo linijos.

Kampiniai pjūviai (A, F pav.)

1. Žymekliu arba vaškiniu pieštuku pažymėkite pjautiną vietą.
2. Atleiskite pjūvio reguliavimo rankenėlę **17** ir nustatykite ją į reikiamo kampo padėtį.
3. Parinkę pageidaujamą kampą, priveržkite įstrižo pjūvio reguliavimo rankenėlę, kad užfiksuotumėte padą.
4. Sulygiuokite vidinę pjovimo kreiptuvo **16** dalį su pjūvio linija ant ruošinio.
5. Įjunkite įrankį ir palaukite, kol diskas maksimaliai įsisuks.
6. Lėtai ir tolygiai stumkite įrankį pirmyn, laikydamiesi pjovimo linijos.

TECHNINĖ PRIEŽIŪRA

Šis „DEWALT“ elektrinis įrankis skirtas ilgalaikiam darbui, prireikiant minimalios techninės priežiūros. Įrankis veiks kokybiškai ir ilgai, jei jį tinkamai prižiūrėsite ir reguliariai valysite.

LIETUVIŲ



ĮSPĖJIMAS! Siekdami sumažinti pavojų sunkiai susižaloti, prieš atlikdami bet kokius papildomų įtaisų ar priedų reguliavimo ar išmontavimo / sumontavimo darbus, išjunkite įrankį ir atjunkite jį nuo maitinimo šaltinio. Netyčia įjungus galima susižeisti.



ĮSPĖJIMAS! Šio įrankio techninės priežiūros darbų naudotojas atlikti negali. Jo techninės priežiūros darbus turi vykdyti tik oficialiojo įgaliotojo „DEWALT“ techninės priežiūros atstovo specialistai.



Tepimas



ĮSPĖJIMAS! NIEKADA nepurškite ir kitais būdais nepilkite į įrankio vidų tepimo priemonių ar tirpiklių. Kitaip galima susižaloti, be to, gali gerokai sutrumpėti įrankio eksploatacija ir suprastėti veikimas.



„DEWALT“ įrankiai būna tinkamai patepami gamykloje ir parengiami naudoti. Vis dėlto rekomenduojama vieną kartą per metus nugabenti arba nusiųsti įrankį į sertifikuotą serviso centrą, kur jis bus kruopščiai išvalytas ir patikrintas.



Valymas



ĮSPĖJIMAS! Kai tik pastebėsite, kad pagrindiniame korpuse arba aplink ventilacijos angas susikaupė purvo ar dulkių, išpūskite jas sausu oru. Atlikdami šį darbą, dėvėkite patvirtintas akių apsaugos priemones ir dulkių kaukę.



ĮSPĖJIMAS! Nemetaliųjų įrankio dalių niekada nevalykite tirpikliais arba kitais stipriais chemikalais. Šie chemikalai gali susilpninti šioms dalims gaminti panaudotas medžiagas. Naudokite tik švelniu muilinu vandeniu sudrėkintą šluostę. Saugokite įrankį nuo bet kokių skysčių; niekada nepanardinkite jokios šio įrankio dalies į skystį.

Pasirinktiniai priedai



ĮSPĖJIMAS! Kadangi su šiuo gaminiu nebuvo bandomi kiti nei „DEWALT“ priedai, juos su šiuo įrankiu naudoti pavojinga. Siekiant sumažinti sužeidimo pavojų, su šiuo gaminiu rekomenduojama naudoti tik „DEWALT“ priedus.

Dėl papildomos informacijos apie tinkamus priedus kreipkitės į savo vietos įgaliotąjį atstovą.

Aplinkosauga



Atskiras surinkimas. Šiuo simboliu pažymėtų gaminių ir akumuliatorių negalima išmesti kartu su kitomis buitinėmis atliekomis.

Gaminiuose ir akumuliatoriuose yra medžiagų, kurias galima pakartotinai panaudoti arba perdirbti: taip sumažinsite aplinkos taršą ir naujų žaliavų poreikį. Atiduokite elektrinius prietaisus ir akumuliatorius perdirbti, laikydamiesi vietinių reglamentų. Daugiau informacijos rasite tinklavietėje www.2helpU.com.

SLAPJAIS FLĪŽU GRIEZĒJS DWC410

Apsveicam!

Jūs izvēlējāties DeWALT instrumentu. DeWALT ir viens no uzticamākajiem profesionālu elektroinstrumentu lietotāju partneriem, jo tam ir ilggadīga pieredze instrumentu izveidē un novatorismā.

Tehniskie dati

	DWC410	
Spriegums	V_{AC}	230
tikai Apvienotajai Karalistei un Īrijai	V_{AC}	115/230
Veids		1
Ieejas jauda	W	1300
Tukšgaitas ātrums	apgr./min	13 000
Ripas diametrs	mm	110
Griešanas dziļums pie 90°	mm	34
Maksimālais pieļaujamais ūdens spiediens	bāri	6
Svars	kg	3,0
Troksņa un vibrāciju vērtība (trīs asu vektoru summa) saskaņā ar EN60745		
L_{PA} (skaņas emisijas spiediena līmenis)	dB(A)	102,5
L_{WA} (skaņas jaudas līmenis)	dB(A)	113,5
K (neprecizitāte norādītajam skaņas līmenim)	dB(A)	3,0
Vibrāciju emisijas vērtība $a_{H1} =$		
	m/s^2	4,1
Neprecizitāte K =		
	m/s^2	1,5

Šajā informācijas lapā norādītā vibrāciju emisijas vērtība ir izmērīta saskaņā ar standartā pārbaudes metodi, kas norādīta EN60745, un to var izmantot viena instrumenta salīdzināšanai ar citu. Šo vērtību var izmantot, lai iepriekš novērtētu iedarbību.

⚠ BRĪDINĀJUMS! Deklarētā vibrāciju emisijas vērtība attiecas uz instrumenta galveno paredzēto lietošanu. Tomēr vibrāciju emisija var atšķirties atkarībā no tā, kādiem darbiem instrumentu lieto, kādus piederumus tam uzstāda vai cik labi veic tā apkopi. Šādos gadījumos var ievērojami palielināties iedarbības līmenis visā darba laikposmā. Novērtējot vibrāciju iedarbības līmeni, līdztekus darba režīmam jāņem vērā arī tas laiks, kad instruments ir izslēgts vai darbojas tukšgaitā. Šādos gadījumos var ievērojami samazināties iedarbības līmenis visā darba laikposmā. Nosakiet arī citus drošības pasākumus, lai aizsargātu operatoru no vibrācijas iedarbības, piemēram, jāveic instrumentu un piederumu apkope, jā rūpējās, lai rokas būtu siltas, jāorganizē darba gaita.

PIEZĪME. Šo instrumentu paredzēts pievienot barošanas avotam ar maksimālo pieļaujamo sistēmas pretestību $Z_{max} = 0,367 \Omega$ lietotāja elektrobarošanas saskarnes punktā (sadales blokā).

Lietotājam jāraugās, lai šis instruments būtu pievienots tikai tādam barošanas avotam, kas atbilst iepriekš minētajām prasībām. Vajadzības gadījumā lietotājs var sazināties ar vietējo elektroapgādes uzņēmumu un uzzināt sistēmas pretestību saskarnes punktā.

EK atbilstības deklarācija

Mašīnu direktīva



Slapjais flīžu griezējs DWC410

DeWALT apliecina, ka izstrādājumi, kas aprakstīti **tehniskajos datos**, atbilst šādiem dokumentiem:

2006/42/EK, EN60745-1:2009 + A11:2010, EN60745-2-22:2011 + A11:2013.

Šie izstrādājumi atbilst arī Direktīvai 2014/30/ES un 2011/65/ES. Lai iegūtu sīkāku informāciju, lūdzu, sazinieties ar DeWALT turpmāk minētajā adresē vai skatiet rokasgrāmatas pēdējo vāku.

Persona, kas šeit parakstījusies, atbild par tehnisko datu sagatavošanu un DeWALT vārdā izstrādā šo apliecinājumu.

Markus Rompel
inženiertehniskās nodaļas priekšsēdētājs
DeWALT, Richard-Klinger-Straße 11,
D-65510, Idstein, Vācija
29.03.2018.



BRĪDINĀJUMS! Lai mazinātu ievainojumu risku, izlasiet lietošanas rokasgrāmatu.

Definīcijas. Ieteikumi par drošību

Turpmāk redzamajās definīcijās izskaidrota signālvārdu nopietnības pakāpe. Lūdzu, izlasiet šo rokasgrāmatu un pievērsiet uzmanību šiem apzīmējumiem.



BĪSTAMI! Norāda draudošu bīstamu situāciju, kuras rezultātā, ja to nenovērš, **iestājas nāve vai tiek gūt smagi ievainojumi**.



BRĪDINĀJUMS! Norāda iespējami bīstamu situāciju, kuras rezultātā, ja to nenovērš, **var iestāties nāve vai gūt smagus ievainojumus**.



UZMANĪBU! Norāda iespējami bīstamu situāciju, kuras rezultātā, ja to nenovērš, **var gūt nelielus vai vidēji smagus ievainojumus**.

IEVĒRĪBA! Norāda situāciju, kuras rezultātā **negūst ievainojumus, bet, ja to nenovērš, var radīt materiālos zaudējumus**.



Apzīmē elektriskās strāvas trieciena risku.



Apzīmē ugunsgrēka risku.

Vispārīgi elektroinstrumenta drošības brīdinājumi



BRĪDINĀJUMS! Izlasiet visus drošības brīdinājumus, norādījumus, ilustrācijas un tehniskos datus, kas atrodas elektroinstrumenta komplektācijā. Ja netiek ievēroti visi turpmāk redzami norādījumi, var saņemt elektriskās strāvas triecienu, izraisīt ugunsgrēku un/vai gūt smagu ievainojumu.

SAGLABĀJIET VISUS BRĪDINĀJUMUS UN NORĀDĪJUMU TURPMĀKĀM UZZIŅĀM.

Termins "elektroinstrumenti", kas redzams brīdinājumos, attiecas uz šo elektroinstrumentu (ar vadu), ko darbina ar elektrības palīdzību, vai ar akumulatoru darbināmu elektroinstrumentu (bez vada).

1) Darba zonas drošība

- Rūpējieties, lai darba zona būtu tīra un labi apgaismota.** Nesakārtotā un vāji apgaismotā darba zonā var izraisīt negadījumus.
- Elektroinstrumentus nedrīkst darbināt sprādzienbīstamā vidē, piemēram, viegli uzliesmojošu šķidrums, gāzu vai putekļu tuvumā.** Elektroinstrumenti rada dzirksteles, kas var aizdedzināt putekļus vai izgarojumu tvaikus.
- Strādājot ar elektroinstrumentu, neļaujiet tuvumā atrasties bērniem un nepiederošām personām.** Novērsot uzmanību, jūs varat zaudēt kontroli pār instrumentu.

2) Elektrodrošība

- Elektroinstrumenta kontaktdakšai jāatbilst kontaktlīdždai. Kontaktdakšu nekādā gadījumā nedrīkst pārveidot. Iezemētiem elektroinstrumentiem nedrīkst izmantot pārejas kontaktdakšas.** Nepārveidotas kontaktdakšas un piemērotas kontaktlīdždas rada mazāku elektriskās strāvas trieciena risku.
- Nepieskarieties iezemētām virsmām, piemēram, caurulēm, radiatoriem, plītim un ledusskapjiem.** Ja jūsu ķermenis ir iezemēts, pastāv lielāks elektriskās strāvas trieciena risks.
- Elektroinstrumentus nedrīkst pakļaut lietus vai mitru laika apstākļu iedarbībai.** Ja elektroinstrumentā iekļūst ūdens, palielinās elektriskās strāvas trieciena risks.
- Lietojiet vadu pareizi. Nekad nepārnēsājiet, nevelciet vai neatvienojiet elektroinstrumentu no kontaktlīdždas, turot to aiz vada. Netuviniet vadu karstuma avotiem, eļļai, asām šķautnēm vai kustīgām detaļām.** Ja vads ir bojāts vai sapinies, pastāv lielāks elektriskās strāvas trieciena risks.
- Strādājot ar elektroinstrumentu ārpus telpām, izmantojiet tādu pagarinājuma vadu, kas paredzēts**

lietošanai ārpus telpām. Izmantojot vadu, kas paredzēts lietošanai ārpus telpām, pastāv mazāks elektriskās strāvas trieciena risks.

- Ja elektroinstrumentu nākas ekspluatēt mitrā vidē, ierīkojiet elektrobarošanu ar noplūdstrāvas aizsargierīci.** Lietojot noplūdstrāvas aizsargierīci, mazinās elektriskās strāvas trieciena risks.

3) Personīgā drošība

- Elektroinstrumenta lietošanas laikā esat uzmanīgs, skatieties, ko jūs darāt, rīkojieties saprātīgi. Nelietojiet elektroinstrumentu, ja esat noguris vai atrodaties narkotiku, alkohola vai medikamentu ietekmē.** Pat viens mirklis neuzmanības elektroinstrumentu ekspluatācijas laikā var izraisīt smagus ievainojumus.
- Lietojiet individuālos aizsardzības līdzekļus. Vienmēr valkājiet acu aizsargus.** Attiecīgos apstākļos lietojot aizsardzības līdzekļus, piemēram, putekļu masku, aizsargapavus ar neslīdošu zoli, aizsargķiveri vai ausu aizsargus, samazinās risks gūt ievainojumus.
- Nepieļaujiet nejaūšu iedarbināšanu. Pirms instrumenta pievienošanas kontaktlīdždai un/vai akumulatora pievienošanas, instrumenta pacelšanas vai pārnēsāšanas pārbaudiet, vai slēdzis ir izslēgtā pozīcijā.** Ja elektroinstrumentu pāmēsājāt, turot pirkstu uz slēdža, vai ja kontaktlīdždai pievienojat elektroinstrumentu ar ieslēgtu slēdzi, var rasties negadījumi.
- Pirms elektroinstrumenta ieslēgšanas noņemiet no tā visas regulēšanas atslēgas vai uzgriežņatslēgas.** Ja elektroinstrumenta rotējošajai daļai ir piestiprināta uzgriežņatslēga vai regulēšanas atslēga, var gūt ievainojumus.
- Nesniedzieties pārāk tālu. Vienmēr cieši stāviet uz piemērota atbalsta un saglabāiet līdzsvaru.** Tādējādi neparedzētās situācijās daudz labāk varat saglabāt kontroli pār elektroinstrumentu.
- Valkājiet piemērotu apģērbu. Nevalkājiet pārāk brīvu apģērbu vai rotaslietas. Netuviniet matus, apģērbu un cimdus kustīgām detaļām.** Brīvs apģērbs, rotaslietas vai gari mati var iekļerties kustīgajās detaļās.
- Ja instrumentam ir paredzēts pievienot putekļu atsūkšanas un savākšanas ierīces, obligāti tās pievienojiet un ekspluatējiet pareizi.** Lietojot putekļu savākšanas ierīci, var mazināt putekļu kaitīgo ietekmi.

4) Elektroinstrumenta ekspluatācija un apkope

- Nelietojiet elektroinstrumentu ar spēku.** Izmantojiet konkrētām gadījumam piemērotu elektroinstrumentu. Ar pareizi izvēlētu elektroinstrumentu tā efektivitātes robežās paveiksiet darbu daudz labāk un drošāk.
- Neekspluatējiet elektroinstrumentu, ja to ar slēdzi nevar ne ieslēgt, ne izslēgt.** Ja elektroinstrumentu nav iespējams kontrolēt ar slēdža palīdzību, tas ir bīstams un ir jāsalabo.

- c) **Pirms elektroinstrumentu regulēšanas, piederumu nomaiņai vai novietošanas glabāšanā atvienojiet kontaktdakšu no barošanas avota un/ vai no elektroinstrumenta izņemiet akumulatoru.** Šādu profilaktisku drošības pasākumu rezultātā mazinās nejaušas elektroinstrumenta iedarbināšanas risks.
- d) **Glabājiet elektroinstrumentus, kas netiek darbināti, bērniem nepieejamā vietā un neatļaujiet tos ekspluatēt personām, kas nav apmācītas to lietošanā vai nepārzina šos norādījumus.** Elektroinstrumenti ir bīstami, ja tos ekspluatē neapmācītas personas.
- e) **Veiciet elektroinstrumenta apkopi. Pārbaudiet, vai kustīgās detaļas ir pareizi savienotas un nostiprinātas, vai detaļas nav bojātas, kā arī vai nav kāds cits apstākļi, kas varētu ietekmēt elektroinstrumenta darbību. Ja instruments ir bojāts, pirms ekspluatācijas tas ir jāsalabo.** Daudzu negadījumu cēlonis ir tādi elektroinstrumenti, kam nav veikta pienācīga apkope.
- f) **Regulāri uzasiniet un tīriet griežņus.** Ja griežņiem ir veikta pienācīga apkope un tie ir uzasināti, pastāv mazāks to iestrēgšanas risks, un tos ir vieglāk vadīt.
- g) **Elektroinstrumentu, tā piederumus, detaļas u. c. ekspluatējiet saskaņā ar šiem norādījumiem, ņemot vērā darba apstākļus un veicamā darba specifiku.** Ja elektroinstrumentu izmanto mērķiem, kam tas nav paredzēts, var rasties bīstama situācija.

5) Remonts

- a) **Elektroinstrumentu drīkst remontēt vienīgi kvalificēts remonta speciālists, izmantojot tikai oriģinālās rezerves daļas.** Tādējādi tiek saglabāta elektroinstrumenta drošība.

Drošības norādījumi attiecībā uz abrazīviem nogriešanas darbiem

- a. **Instrumenta komplektācijā iekļautajam aizsargam ir jābūt cieši piestiprinātam pie elektroinstrumenta un maksimāli droši novietotam tā, lai pret operatoru būtu paversta vismazākā iespējamā ripas daļa. Gan jums, gan apkārtējiem personām jāstāv drošā attālumā no ripas rotēšanas zonas.** Aizsargs palīdz aizsargāt operatoru pret salūzušas ripas atlūzām un nejaušas saskaršanās ar ripu.
- b. **Šīm elektroinstrumentam izmantojiet tikai ar saistvielu sastiprinātas ripas vai dimanta nogriešanas ripas.** Kaut arī piederumu ir iespējams piestiprināt pie instrumenta, tā lietošana nav droša.
PIEZĪME. Atkarībā no instrumenta apzīmējuma pēc vajadzības lietojiet frāzi "ar saistvielu stiprinātas" vai "dimanta".
- c. **Piederuma nominālajam ātrumam jābūt vismaz vienādam ar maksimālo ātrumu, kas atzīmēts uz elektroinstrumenta.** Piederumi, kas griežas ātrāk par nominālo ātrumu, var salūzt un nolidot nost.
- d. **Ripas drīkst lietot tikai tām paredzētajiem mērķiem. Piemēram, ar griezējripas malu nedrīkst slīpēt.** Abrazīvās griezējripas ir paredzētas perifēriskai slīpēšanai: ja tās pakļauj sānu spēkiem, tās var salūzt.
- e. **Jālieto tikai nebojāti ripu atloki, kuru izmērs atbilst izvēlētai ripai.** Piemēroti ripas atloki atbalsta ripu, tādējādi mazinot ripas salūšanas risku.
- f. **Nedrīkst lietot nodilušas sastiprinātas ripas, kas bijušas lietotas ar lielākiem elektroinstrumentiem.** Ripas, kas paredzētas lielākiem elektroinstrumentiem, nav piemērotas mazāka instrumenta lielākam rotācijas ātrumam un var saplīst.
PIEZĪME. Iepriekš minētais brīdinājums neattiecas uz instrumentiem, kas ir paredzēti lietošanai tikai ar dimanta ripām.
- g. **Piederuma ārējam diametram un biežumam jābūt elektroinstrumenta jaudas koeficienta robežās.** Nepareiza izmēra piederumus nav iespējams pietiekami uzmanīt vai kontrolēt.
- h. **Ripu ass diametram un atlokiem ir jābūt piemērotiem elektroinstrumenta vārpstai.** Ripas un atloki, kuru ass diametrs neatbilst elektroinstrumenta vārpstas lielumam, sāk svārstīties un pārmērīgi vibrēt, kā arī to dēļ var zaudēt kontroli pār instrumentu.
- i. **Ripas nedrīkst lietot, ja tās ir bojātas. Pirms darba pārbaudiet, vai ripās nav robu un plaisu. Ja elektroinstrumentus vai ripas ir nomestas zemē, pārbaudiet, vai tās nav bojātas. Ja ir, uzstādiet jaunu ripu. Kad pārbaude ir veikta un ripa ir piestiprināta, gan jums, gan apkārtējiem personām jāstāv drošā attālumā no ripas rotēšanas zonas, bet elektroinstrumentus vienu minūti jādarbina maksimālajā tukšgaitas ātrumā. Bojātas ripas šajā pārbaudes laikā parasti salūzt.**
- j. **Lietojiet individuālos aizsardzības līdzekļus. Atkarībā no veicamā darba valkājiet sejas aizsargu vai aizsargbrilles. Ja vajadzīgs, valkājiet putekļu masku, ausu aizsargus, cimdus un darba priekšautu, kas aiztur mazas abrazīvas vai materiāla daļiņas. Acu aizsargiem jāspēj aizturēt gaisā izsviestas daļiņas, kas rodas dažādu darbu laikā. Putekļu maskai vai respiratora filtram jāaiztur darba laikā radušās daļiņas. Ilgstoša un ļoti intensīva trokšņa iedarbībā varat zaudēt dzirdi.**
- k. **Uzmaniet, lai apkārtējās personas atrastos drošā attālumā no darba zonas. Ikvienam, kas atrodas darba zonā, jālieto individuālie aizsardzības līdzekļi.** Apstrādājamā materiāla vai bojātas ripas daļiņas var tikt izsviestas gaisā un izraisīt ievainojumus tiem, kas atrodas darba zonas tuvumā.
- l. **Turiet elektroinstrumentu vienīgi pie izolētā roktura, ja grieznis darba laikā var saskarties ar apslēptu elektroinstalāciju vai ar instrumenta vadu.** Ja grieznis saskaras ar vadu, kurā ir strāva, visas elektroinstrumenta ārējās metāla virsmas vada strāvu, kā rezultātā operators var gūt elektriskās strāvas triecienu.

- m. **Novietojiet vadu tā, lai tas nepieskartos rotējošam piederumam.** Ja zaudējat kontroli, instruments var pārgriezt vai aizķert vadu, bet jūsu roka var tikt ierauta rotējošajā ripā.
- n. **Elektroinstrumentu nedrīkst nolikt malā, līdz piederums nav pilnībā pārstājis darboties.** Rotējošā ripa var satvert vīrsmu un izraut elektroinstrumentu jums no rokām.
- o. **Elektroinstrumentu nedrīkst darbināt, kad pārnēsājat to, turot virzienā pret sevi.** Ja apģērbs nejausi pieskaras rotējošajam piederumam, tas var tikt satverts, piederumu ieraujot jūsu ķermenī.
- p. **Regulāri tīriet instrumenta gaisa atveres.** Motora ventilators ierauj putekļus korpusā, un pārāk liels uzkrātā metāla pulvera daudzums var izraisīt elektrobīstamību.
- q. **Elektroinstrumentu nedrīkst darbināt viegli uzliesmojošu materiālu tuvumā.** Dzirksteles var aizdedzināt šos materiālus.
- r. **Nelietojiet tādus piederumus, kam vajadzīgi dzesēšanas šķidrumi.** Ja tiek izmantots ūdens vai citi dzesēšanas šķidrumi, jūs varat gūt nāvējošu vai elektriskās strāvas triecienu.

Papildu īpaši drošības norādījumi slapjajiem flīžu griezējiem

- **Vienmēr izmantojiet aizsargu, kas paredzēts šim instrumentam.** Aizsargam ir jābūt cieši piestiprinātam pie elektroinstrumenta un maksimāli droši novietotam tā, lai pret operatoru būtu pavērsta vismazākā iespējamā ripas daļa. Gan jums, gan apkārtējām personām jāstāv drošā attālumā no ripas rotēšanas zonas. Aizsargs palīdz aizsargāt operatoru pret salūzušas ripas atlūzām un nejaušas saskaršanās ar ripu.
- **Ripas nominālajam ātrumam jābūt vismaz vienādam ar maksimālo ātrumu, kas atzīmēts uz elektroinstrumenta.** Ripas, kas griežas ātrāk par nominālo ātrumu, var salūzt un nolidot nost.
- **Ripas drīkst lietot tikai tām paredzētajiem mērķiem.** Piemēram, ar griezējripas malu nedrīkst slīpēt. Abrazīvās griezējripas ir paredzētas perifēriskai slīpēšanai; ja tās pakļauj sānu spēkiem, tās var salūzt.
- **Netuviniet rokas griešanas zonai un ripai.** Turiet otru roku uz palīgroktura vai motora korpusa. Ja ar abām rokām turat zāģi, tās nav iespējams savinot ar asmeni.
- **Nesniedzieties zem apstrādājamā materiāla.** Aizsargs nevar jūs aizsargāt no asmens zem apstrādājamā materiāla.
- **Nekad neturiet apstrādājamo materiālu ar rokām vai uz kājas.** Nostipriniet apstrādājamo materiālu uz stabilas platformas. Svarīgi ir pareizi atbalstīt materiālu, lai pēc iespējas samazinātu ievainojuma, asmens iestrēgšanas vai kontroles zaudēšanas risku.
- **Turiet elektroinstrumentu pie izolētā roktura, ja grieznis darba laikā var saskarties ar apslēptu elektroinstalāciju vai ar instrumenta vadu.** Ja grieznis saskaras ar vadiem, kuros ir strāva, visas instrumenta ārējās metāla virsmas vada strāvu un rada elektriskās strāvas triecienu risku.
- **Vienmēr izmantojiet asmeņus ar pareizu centra atveres diametru un formu (rombveida vai apaļo).** Asmeņi, kas neatbilst instrumenta vārpstas lielumam, darbojas ekscentriski, kā rezultātā varat zaudēt kontroli pār instrumentu.
- **Nekad nelietojiet bojātas vai nepareizas asmens starplikas vai bultskrūvi.** Asmens starplikas un bultskrūve ir īpaši paredzētas šim zāģim, optimālam darba rezultātam un ekspluatācijas drošībai.
- **Jālieto tikai nebojāti ripu atloki, kuru diametrs atbilst izvēlētai ripai.** Piemēroti ripas atloki atbalsta ripu, tādējādi mazinot ripas salūšanas risku.
- **Ripas ārējam diametram un biežumam jābūt elektroinstrumenta jaudas koeficienta robežās.** Nepareiza izmēra ripas nav iespējams pietiekami uzmanīt vai kontrolēt.
- **Neizmantojiet bojātas ripas. Pirms darba pārbaudiet, vai ripā nav robu un plaisu.** Ja elektroinstruments vai ripa ir nomesta zemē, pārbaudiet, vai tā nav bojāta. Ja ir, uzstādiet jaunu ripu. Kad pārbaude ir veikta un ripa ir piestiprināta, gan jums, gan apkārtējām personām jāstāv drošā attālumā no ripas rotēšanas zonas, bet elektroinstruments vienu minūti jādarbina maksimālajā tukšgaitas ātrumā. Bojātas ripas šajā pārbaudes laikā parasti salūzt.
- **Lietojiet individuālos aizsardzības līdzekļus.** Atkarībā no veicamā darba valkājiet sejas aizsargu vai aizsargbrilles. Ja vajadzīgs, valkājiet putekļu masku, ausu aizsargus, cimdus un darba priekšautu, kas aiztur mazas abrazīvas vai materiāla daļiņas. Acu aizsargiem jāspēj aizturēt gaisā izsviestas daļiņas, kas rodas dažādu darbu laikā. Putekļu maskai vai respiratora filtram jāaiztur darba laikā radušās daļiņas. Ilgstoša un ļoti intensīva trokšņa iedarbībā varat zaudēt dzirdi.
- **Uzmaniet, lai apkārtējās personas atrastos drošā attālumā no darba zonas.** Ikvienam, kas atrodas darba zonā, jālieto individuālie aizsardzības līdzekļi. Apstrādājamā materiāla vai bojātas ripas daļiņas var tikt izsviestas gaisā un izraisīt ievainojumus tiem, kas atrodas darba zonas tuvumā.
- **Novietojiet vadu tā, lai tas nepieskartos rotējošai ripai.** Ja zaudējat kontroli, instruments var pārgriezt vai aizķert vadu, bet jūsu roka var tikt ierauta rotējošajā ripā.
- **Elektroinstrumentu nedrīkst nolikt malā, līdz ripa nav pilnībā pārstājis darboties.** Rotējošā ripa var satvert vīrsmu un izraut elektroinstrumentu jums no rokām.
- **Elektroinstrumentu nedrīkst darbināt, kad pārnēsājat to, turot virzienā pret sevi.** Ja apģērbs nejausi pieskaras rotējošajai ripai, tas var tikt satverts, ripu ieraujot jūsu ķermenī.
- **Regulāri tīriet instrumenta gaisa atveres.** Motora ventilators ierauj putekļus korpusā, un pārāk liels uzkrātā metāla pulvera daudzums var izraisīt elektrobīstamību.
- **Neatvienojiet instrumentu no barošanas avota, ja kontaktakša vai kontaktligzda ir slapja.** Izlīdziniet drošinātāju vai jaudas slēdzi, ar ko nodrošina

elektroinstrumenta barošanu. Tad atvienojiet kontaktdakšu un pārbaudiet, vai tajā nav ūdens.

- **Nogaidiet, līdz instruments pilnībā pārstāj darboties.** Ja asmens nav aizsargāts un ir nolaižs lejup, zāģis var sākt darboties atpakaļgaitā, sazāģējot visu, kas ir tā ceļā. Ņemiet vērā to, cik ilgs laiks vajadzīgs, lai asmens apstātos pēc tam, kad slēdzis ir atlaists.
- Nelietojiet koksnes un metāla griešanai.
- **Nekādā gadījumā neizmantojiet rīpžāga asmeņus vai daudzsekciju dimanta rīpas.** Šis instruments nav aprīkots ar apakšējo aizsargu.



BRĪDINĀJUMS! Netuviniet rokas griešanas zonai un rīpai. Tas var izraisīt ievainojumus.



BRĪDINĀJUMS! Lai mazinātu nāvējoša trieciena risku, visiem savienojumiem jābūt sausiem un tie nedrīkst pieskarties zemei. Nepieskarieties kontaktdakšai ar slāpjam rokām.



BRĪDINĀJUMS! Elektroinstalācija ir aprīkota ar pārnēsājamu noplūdstrāvas aizsargierīci. Pieejamas arī kontaktligzdas ar iebūvētu pārnēsājamu noplūdstrāvas aizsargierīci, un tās var izmantot kā papildu aizsarglīdzekli. Ja lietojat pagarinājuma vadu, tas jāpievieno kontaktligzdai ar pārnēsājamu noplūdstrāvas aizsargierīci.



BRĪDINĀJUMS! Pagarinājuma vads jāpievieno kontaktligzdai ar pārnēsājamu noplūdstrāvas aizsargierīci.



BRĪDINĀJUMS! Ikreiz pirms darba pārbaudiet pārnēsājamo noplūdstrāvas aizsargierīci:

1. **Pievienojiet pārnēsājamo noplūdstrāvas aizsargierīci kontaktligzdai.** Jāiedegas sarkanas krāsas indikatoram.
2. **Nospiediet pārbaudes pogu.** Sarkanas krāsas indikatoram ir jāizdzīst.
3. **Nospiediet atiestātes pogu, lai atsāktu darbu.** Nelietojiet instrumentu, ja pārbaudes laikā konstatētas kļūmes.



BRĪDINĀJUMS! Šim instrumentam nedrīkst izmantot sālsūdeni un vadītspējīgu šķidrums.

Papildu drošības noteikumi

- **Izmantojiet spailes vai kādā citā praktiskā veidā nostipriniet un atbalstiet apstrādājamo materiālu uz stabilas platformas.** Turot materiālu ar roku vai pie sava ķermeņa, t. i., nestabilā stāvoklī, jūs varat zaudēt kontroli pār to.
- **Nostājieties vienā no asmens pusēm, tikai ne vienā līmenī ar asmens zāģēšanas līniju.**

IEVĒRĪBA! Pēc zāģa izslēgšanas asmeņi laižas lejup. Tas var izraisīt smagus ievainojumus.



BRĪDINĀJUMS! Ieteicams lietot noplūdstrāvas aizsargierīci ar strāvas atslēgšanas funkciju, kam nominālā noplūdstrāva nepārsniedz 30 mA.

Atlikušie riski

Lai arī tiek ievēroti attiecīgi drošības noteikumi un tiek izmantotas drošības ierīces, dažus atlikušos riskus nav iespējams novērst. Tie ir šādi:

- dzirdes pasliktināšanās;
- ievainojuma risks lidojošu daļiņu dēļ;
- risks gūt apdegumus no piederumiem, kas darba laikā kļūst karsti;
- ievainojuma risks ilgstoša darba ilguma dēļ.

Elektrodrošība

Elektromotors ir paredzēts tikai vienam noteiktam spriegumam. Pārbaudiet, vai barošanas avota spriegums atbilst kategorijas plāksnītē norādītajam spriegumam.



Šim DEWALT instrumentam ir dubulta izolācija atbilstīgi EN60745, tāpēc nav jālieto iezemēts vads.



BRĪDINĀJUMS! 115 V instrumenti jādarbina ar droša izolējoša pārveidotāja palīdzību, un starp primāro un sekundāro tinumu jābūt iezemētam ekranam.

Ja barošanas vads ir bojāts, tas ir jānomaina pret īpaši sagatavotu vadu, kas pieejams DEWALT remontdarbnīcās.

Barošanas vada kontaktdakšas nomaīņa (tikai Apvienotajai Karalistei un Īrijai)

Ja ir jāuzstāda jauna barošanas vada kontaktdakša:

- nekaitīgā veidā atbrīvojieties no nederīgās kontaktdakšas;
- pievienojiet brūno vadu pie kontaktdakšas fāzes spailēs;
- pievienojiet zilo vadu pie neitrālās spailēs.



BRĪDINĀJUMS! Vadus nedrīkst pievienot pie zemējuma spailēs.

Ievērojiet uzstādīšanas norādījumus, kas ietilpst labas kvalitātes kontaktdakšu komplektācijā. Ieteicamais drošinātājs: 13 A.

Pagarinājuma vada lietošana

Ja ir vajadzīgs pagarinājuma vads, lietojiet atzītu trīs dzīslu pagarinājuma vadu, kas ir piemērots šī instrumenta ieejas jaudai (sk. **tehniskos datus**). Minimālais dzīslas izmērs ir 1,5 mm²; maksimālais garums ir 30 m.

Ja lietojat kabeļa spoli, vienmēr notiniet vadu no tās pilnībā nost.

Iepakojuma saturs

Iepakojumā ietilpst:

- 1 Ūdens padeves sistēma
 - 1 Asmens uzgriežņatslēga
 - 1 Asmens uzgriežņu atslēga
 - 1 Griezējripa
 - 1 Lietošanas rokasgrāmata
- Pārbaudiet, vai transportēšanas laikā nav bojāts instruments, tā detaļas vai piederumi.
 - Pirms ekspluatācijas vēltiet laiku tam, lai pilnībā izlasītu un izprastu šo rokasgrāmata.

Apzīmējumi uz instrumenta

Uz instrumenta ir attēlotas šādas piktogrammas:



Pirms ekspluatācijas izlasiet lietošanas rokasgrāmatu.



Valkājiet ausu aizsargus.



Valkājiet acu aizsargus.



Nekādā gadījumā neizmantojiet ripzāga asmeņus vai daudzsekciju dimanta ripas.

Datuma koda novietojums (A. att.)

Datuma kods **10**, kurā ir norādīts arī ražošanas gads, ir nodrukāts uz korpusa.

Piemērs.

2018 XX XX
Ražošanas gads

Apraksts (A. att.)



BRĪDINĀJUMS! Elektroinstrumentu vai tā daļas nedrīkst pārveidot. Šādi var izraisīt bojājumus vai var gūt ievainojumus.

- 1 Pārnēsājama noplūdstrāvas aizsargierīce uz vada
- 2 Ieslēgšanas/izslēgšanas slēdzis
- 3 Bloķēšanas poga
- 4 Dimanta ripa
- 5 Ārējais atloks
- 6 Spilējuma skrūve
- 7 Ūdens šļūtene
- 8 Instrumenta pievade
- 9 Ūdens ievade
- 10 Datuma kods
- 11 Skrūve
- 12 Ūdens sprausla
- 13 Dziljuma regulēšanas kļokšis
- 14 Sliece
- 15 Ūdens vārsta svira
- 16 Griešanas vadītka
- 17 Slīpuma regulēšanas kļokšis

Paredzētā lietošana

Šis slapjais fližu griezējs ir paredzēts profesionāliem fližu griešanas darbiem.

NELIETOJIET mitros apstākļos vai viegli uzliesmojošu šķidrumu un gāzu klātbūtnē.

Šis slapjais fližu griezējs ir profesionālai lietošanai paredzēts elektroinstrumentus.

NELĀUJIET bērniem aiztikt instrumentu. Ja šo instrumentu ekspluatē nepieredzējuši operatori, viņi ir jāuzrauga.

- **Mazi bērni un nespēcīgas personas.** Šo instrumentu nav paredzēts lietot maziem bērniem vai nespēcīgām personām bez uzraudzības.
- Šo instrumentu nav paredzēts ekspluatēt personām (tostarp bērniem), kam ir ierobežotas fiziskās, sensorās vai psihiskās

spējas vai trūkst pieredzes un zināšanu, ja vien tās neuzrauga persona, kas atbild par viņu drošību. Bērns nedrīkst atstāt bez uzraudzības ar instrumentu.

SALIKŠANA UN REGULĒŠANA



BRĪDINĀJUMS! Lai mazinātu smaga ievainojuma risku, pirms regulēšanas vai pierīču/piederumu uzstādīšanas un noņemšanas izslēdziet instrumentu un atvienojiet to no barošanas avota. Instrumentam nejausī sākot darboties, var gūt ievainojumus.

Slēdzis (A., B. att.)



BRĪDINĀJUMS! Lai instrumenta kontaktdakšu vai ligzdu nepakļautu slapjuma iedarbībai, novietojiet instrumentu vienā sienas kontaktligzdas sēnā, lai ūdens nepilētu uz kontaktdakšas vai ligzdas. Lietotājam jāizvieto kontaktligzdam pievienotais instrumenta vads tā, lai veidotos cilpa, pa kuru ūdens nopilētu zemē (B. att.). Cilpai jāatrodas zemāk par kontaktligzdu vai pagarinājuma vada gadījumā — zemāk par savienotāju, lai ūdens pa vadu nenotecētu kontaktligzdā.



UZMANĪBU! Pirms instrumenta pievienošanas barošanas avotam vienmēr pārbaudiet, vai slēdzis darbojas pareizi un pēc atlaišanas atgriežas izslēgtā pozīcijā.

1. Turiet slēdzi **2** nospiestu, lai sāktu darbu.
2. Lai instruments darbotos nepārtraukti, nospiediet bloķēšanas pogu **3** un atlaidiet slēdzi. Lai atvienotu bloķēšanas pogu, nospiediet un tad atlaidiet slēdzi.

Dimanta ripas uzstādīšana (A., C. att.)

1. Ar komplektā esošo atloka uzgriežņu atslēgu turiet ārējo atloku **5** vietā, tad ar komplektā esošo ripas uzgriežņu atslēgu pulksteņrādītāja virzienā izskrūvējiet kreiso vītņoto spilējuma skrūvi **6**.
2. Izņemiet spilējuma skrūvi **6** un ārējo atloku **5**.
3. Novietojiet instrumentu uz stabilas virsmas.
4. Novietojiet ripu **4** uz vārpstas.
5. Ar komplektā esošo atloka uzgriežņu atslēgu pieturiet ārējo atloku **5**.
6. Pievelciet spilējuma skrūvi **6**, griežot to pretēji pulksteņrādītāja virzienam. Ar komplektā esošo ripas uzgriežņu atslēgu cieši pievelciet.
7. Lai noņemtu ripu, veiciet minēto procesu apgrieztā secībā.

Slapjās griešanas sistēmas uzstādīšana (A. att.)



BRĪDINĀJUMS! Lietojiet slapjās griešanas sistēmu tikai tad, ja instruments aprīkots ar pārnēsājamu noplūdstrāvas aizsargierīci.

Šī sistēma līdz minimumam samazina gaisā pārnēsāto putekļu daļiņu daudzumu un uzlabo griešanas kvalitāti un ripas kalpošanas ilgumu.

1. Atbrīvojiet dziļjuma regulēšanas pogu **13** un vilces slieci **14** līdz minimālā griešanas dziļjuma pozīcijai.

2. Izskrūvējiet no korpusa skrūvi **11**, kas atrodas pa labi no dziļuma regulēšanas pogas **13**.
3. Novietojiet ūdens vārstu tā, lai vārsta atvere sakristu ar korpusa skrūves atveri un lai griezējriņa būtu ievietota starp vārsta dakšveida zariem.
4. Nofiksējiet ar skrūvi. NEPIEVELCIET skrūvi pārāk cieši, citādi var sabojāt ūdens vārstu.

Ūdens vārsts un piederumi (A. att.)



BRĪDINĀJUMS! *Ikreiz pirms darba pārbaudiet pārnēsājama noplūdstrāvas aizsargierīci:*

1. **Pievienojiet pārnēsājama noplūdstrāvas aizsargierīci kontaktligzdai.** *Jāiedegas sarkanas krāsas indikatoram.*
2. **Nospiediet pārbaudes pogu.** *Sarkanas krāsas indikatoram ir jāizdziest.*
3. **Nospiediet atiestates pogu, lai atsāktu darbu.** *Nelietojiet instrumentu, ja pārbaudes laikā konstatētas kļūmes.*



BRĪDINĀJUMS! *Ikreiz pirms darba pārbaudiet šļūteni un ūdens padeves sistēmu. Nelietojiet instrumentu, ja bojāta šļūtene vai ūdens padeves sistēma.*



UZMANĪBU! *Ūdens padeves spiediens nedrīkst pārsniegt 6 bārus.*

Ja ūdens padeves sistēmas maksimālais spiediens pārsniedz 6 bārus, starp instrumentu un ūdens padevi jāierīko redukcijas vārsts.

1. Darba laikā instrumentu nedrīkst turēt virs galvas. Izmantojot slāpjo griešanu, turiet instrumentu horizontālā pozīcijā, lai ūdens nenonāktu instrumentā.
2. Ja vēlaties instrumentam uzstādīt ūdens vārstu, vispirms pārbaudiet, vai ūdens šļūtenei **7** nav caurumu, plaisu vai citu bojājumu. Ja konstatējat ko aizdomīgu vai bojājumus, nomainiet pret identiskām rezerves daļām. Pārbaudiet, vai instrumenta pievades **8**, ūdens vārsta un adaptera **12** savienojumos nav noplūdes. Ja savienojums ir vaļīgs vai šļūtene cieši neturas pie apmalēm, atvienojiet šļūteni un nogrieziet aptuveni 25,4 mm garu gabalu no tās, tad no jauna pievienojiet šļūteni. Pārbaudiet, vai šļūtene ir piestiprināta visapkārt apmalēm. Pārbaudiet savienojumu ciešumu.

Pagarinājuma vada lietošana

- *Pagarinājuma vads jāpievieno kontaktligzdai ar pārnēsājama noplūdstrāvas aizsargierīci.*
- *Izmantojiet tikai tādu pagarinājuma vadu, kas paredzēts lietošanai ārpus telpām. Šim pagarinājuma vadam ir apzīmējums: "Piemērots lietošanai ar iekārtām ārpus telpām; uzglabājiet telpās, kad to nelietojat."*
- *Izmantojiet tikai tādu pagarinājuma vadu, kura elektriskā jauda ir vismaz tikpat liela kā instrumenta elektriskā jauda.*
- *Neizmantojiet bojātu pagarinājuma vadu. Pirms darba pārbaudiet pagarinājuma vadu un, ja tas ir bojāts, nomainiet pret jaunu.*

- *Lietojiet pagarinājuma vadu pareizi un neraujiet aiz tā, lai atvienotu no kontaktligzdas.*

Motors

Elektrobarošanas avotam jāatbilst instrumenta plāksnītes marķējumam. Ja spriegums krītas par vairāk nekā 10 %, zūd instrumenta jauda un tas pārkarst. Visi DEWALT instrumenti ir pārbaudīti rūpnīcā; ja šis instruments nedarbojas, pārbaudiet elektrobarošanas avotu.

- *Netuviniet vadu karstuma avotiem un asām šķautnēm.*
- *Vispirms atvienojiet pagarinājuma vadu no kontaktligzdas un tad atvienojiet instrumentu no pagarinājuma vada.*

EKSPLUATĀCIJA

Lietošanas norādījumi



BRĪDINĀJUMS! *Vienmēr ievērojiet šos drošības norādījumus un spēkā esošos normatīvos aktus.*



BRĪDINĀJUMS! *Lietojiet pareizu ripu. Nelietojiet saplaisājušu, bojātu vai pārāk nolietotu ripu. Nelietojiet koksnes un metāla griešanai.*



UZMANĪBU! *Lai grieztu pareizi, nogaidiet, līdz ripa sasniegusi maksimālo ātrumu, un padodiet to lēnām un vienmērīgi.*



UZMANĪBU! *Ar DWC410 var strādāt uz horizontālām virsmām, ja tam ir pievienots ūdens vārsts (sk. sadaļu **Ūdens vārsts un piederumi**), un uz vertikālām virsmām, ja nav pievienots ūdens vārsts.*



UZMANĪBU! *Izmantojiet spaiļes vai kādā citā praktiskā veidā nostipriniet un atbalstiet apstrādājamo materiālu uz stabilas platformas. Turot materiālu ar roku vai pie sava ķermeņa, t. i., nestabilā stāvoklī, jūs varat zaudēt kontroli pār to.*



BRĪDINĀJUMS! *Lai mazinātu smaga ievainojuma risku, pirms regulēšanas vai pierīču/piederumu uzstādīšanas un noņemšanas izslēdziet instrumentu un atvienojiet to no barošanas avota. Instrumentam nejausi sākot darboties, var gūt ievainojumus.*

Pareizs roku novietojums (D. att.)



BRĪDINĀJUMS! *Lai mazinātu smaga ievainojuma risku, VIENMĒR turiet rokas pareizi, kā norādīts.*



BRĪDINĀJUMS! *Lai mazinātu smaga ievainojuma risku, VIENMĒR saglabājiet ciešu tvērienu, lai būtu gatavs negaidītai reakcijai.*

Pareizs roku novietojums paredz turēt vienu roku uz roktura **20**, bet otru — uz galvenā roktura **21** priekšdaļas vai motora korpusa, kā norādīts.

Griešanas dziļuma regulēšana (E. att.)

1. Atskrūvējiet dziļuma regulēšanas pogu **13**, lai atbrīvotu.
2. Pārvietojiet slieci **14** augšup vai lejup vajadzīgajā pozīcijā.
3. Pievelciet dziļuma regulēšanas pogu.

Slapjās griešanas metode (A. att.)



BRĪDINĀJUMS! Lietojiet slapjās griešanas sistēmu tikai tad, ja instruments aprīkots ar pārnēsājamu noplūdstrāvas aizsargjerici.



BRĪDINĀJUMS! Lai mazinātu elektriskās strāvas trieciena risku, rūpējieties, lai ūdens nenonāktu instrumentā. Nepieskarieties kontaktakšai ar slapjām rokām.

1. Ievērojiet sadaļā **Slapjās griešanas sistēmas uzstādīšana** sniegtos norādījumus.
 2. Lai regulētu ūdens plūsmu, atveriet ūdens vārstu, pagriežot sviru **15** virzienā prom no instrumenta.
 3. Lai aizvērtu ūdens vārstu, spiediet sviru instrumenta virzienā.
- Turpmāk aprakstīta taisnā un slīpā griešana.

Taisnā griešana (A. att.)

1. Ar marķieri vai vaska zīmuli atzīmējiet griešanas līniju.
2. Novietojiet instrumenta slieci **14** uz apstrādājamā materiāla tā, lai ripa nepieskartos materiālam.
3. Savietojiet griešanas vadīklas **16** ārpusi ar atzīmēto griešanas līniju uz materiāla.
4. Ieslēdziet instrumentu un nogaidiet, līdz ripa sasniedz maksimālo ātrumu.
5. Lēnām un vienmērīgi virziet instrumentu uz priekšu pa atzīmēto griešanas līniju.

Griešana leņķī (A., F. att.)

1. Ar marķieri vai vaska zīmuli atzīmējiet griešanas līniju.
2. Atlaidiet slīpuma regulēšanas pogu **17** un pārvietojiet to vajadzīgajā leņķī.
3. Kad vajadzīgais leņķis ir iestatīts, pievelciet slīpuma regulēšanas pogu, lai nofiksētu slieci.
4. Savietojiet griešanas vadīklas **16** iekšpusi ar atzīmēto griešanas līniju uz materiāla.
5. Ieslēdziet instrumentu un nogaidiet, līdz ripa sasniedz maksimālo ātrumu.
6. Lēnām un vienmērīgi virziet instrumentu uz priekšu pa atzīmēto griešanas līniju.

APKOPE

Šis DEWALT elektroinstruments ir paredzēts ilglaicīgam darbam ar mazāko iespējamo apkopi. Nepārtraukti nevainojama darbība ir atkarīga no pareizas instrumenta apkopes un regulāras tīrīšanas.



BRĪDINĀJUMS! Lai mazinātu smaga ievainojuma risku, pirms regulēšanas vai pierīču/piederumu uzstādīšanas un noņemšanas izslēdziet instrumentu un atvienojiet to no barošanas avota. Instrumentam nejausi sākot darboties, var gūt ievainojumus.



BRĪDINĀJUMS! Šim instrumentam lietotājs nevar patstāvīgi veikt apkopi. Apkope jāveic tikai oficiālajam DEWALT apkopes pārstāvim.



Eļļošana



BRĪDINĀJUMS! NEDRĪKST instrumentā iesmidzināt vai kādā citā veidā uzklāt smērvielas vai tīrīšanas šķīdumus. Tas var izraisīt ievainojumus, saīsināt instrumenta kalpošanas laiku un samazināt darba efektivitāti.



DEWALT instrumenti ir pareizi ieeļļoti rūpnīcā un gatavi lietošanai. Tomēr ieteicams reizi gadā nogādāt instrumentu sertificētā apkopes centrā, lai to rūpīgi iztīrītu un pārbaudītu.



Tīrīšana



BRĪDINĀJUMS! Ar sausu gaisu no galvenā korpusa izpūtiet netīrumus un putekļus ikreiz, kad pamanāt tos uzkrājamies gaisa atverēs, kā arī visapkārt tām. Veicot šo darbu, valkājiet atzītu acu aizsargus un putekļu masku.



BRĪDINĀJUMS! Instrumenta detaļu tīrīšanai, kas nav no metāla, nedrīkst izmantot šķīdinātājus vai citas asas ķīmiskas vielas. Šīs ķīmiskās vielas var sabojāt šo detaļu materiālu. Lietojiet tikai ziepjūdeni samitrinātu lupatiņu. Nekādā gadījumā nepieļaujiet, lai instrumentā iekļūst šķidrums; instrumentu nedrīkst iegremdēt šķīdumā.

Piederumi



BRĪDINĀJUMS! Tā kā citi piederumi, kurus DEWALT nav ieteicis un nepiedāvā, nav pārbaudīti lietošanai ar šo instrumentu, var rasties bīstami apstākļi, ja tos lietosiet. Lai mazinātu ievainojuma risku, šim instrumentam lietojiet tikai DEWALT ieteiktos piederumus.

Sīkāku informāciju par attiecīgiem piederumiem jautājiet izplatītājam.

Vides aizsardzība



Dalīta atkritumu savākšana. Izstrādājumus un akumulatorus ar šo apzīmējumu nedrīkst izmet kopā ar parastiem sadzīves atkritumiem.

Izstrādājumu un akumulatoru sastāvā ir materiāli, ko var atgūt vai otrreizēji pārstrādāt, samazinot pieprasījumu pēc izejvielām. Nododiet otrreizējai pārstrādei elektriskos izstrādājumus un akumulatorus saskaņā ar vietējiem noteikumiem. Sīkāka informācija ir pieejama vietnē www.2helpU.com.

ПЛИТКОРЕЗ С ПОДАЧЕЙ ВОДЫ DWC410

Поздравляем!

Вы приобрели инструмент DeWALT. Многолетний опыт, тщательная разработка изделий и инновации делают компанию DeWALT одним из самых надежных партнеров для пользователей профессиональных электроинструментов.

Технические характеристики

		DWC410
Напряжение	$V_{\text{перем. тока}}$	230
Только Великобритания и Ирландия	$V_{\text{перем. тока}}$	115/230
Тип		1
Потребляемая мощность	Вт	1300
Частота вращения на холостом ходу	мин ⁻¹	13000
Диаметр круга	мм	110
Глубина распила под углом 90°	мм	34
Максимально допустимое давление подачи воды	бар	6
Вес	кг	3,0
Значения шума и вибрации (сумма векторов в трех плоскостях) в соответствии с EN60745:		
L_{pA} (уровень звукового давления)	дБ (А)	102,5
L_{WA} (уровень звуковой мощности)	дБ (А)	113,5
K (погрешность для заданного уровня мощности)	дБ (А)	3,0
Значение эмиссии вибрации a_{H} = м/с ² 4,1		
Погрешность K = м/с ² 1,5		

Значение эмиссии вибрации, указанное в данном справочном листке, было получено в соответствии со стандартным тестом, приведенным в EN60745, и может использоваться для сравнения инструментов. Кроме того, оно может использоваться для предварительной оценки воздействия вибрации.

! **ОСТОРОЖНО!** Заявленное значение эмиссии относится к основным областям применения инструмента. Однако, если инструмент используется не по основному назначению, с различными дополнительными принадлежностями или при ненадлежащем уходе, уровень вибрации может измениться. Это может привести к значительному увеличению уровня воздействия вибрации в течение всего рабочего периода. При расчете приблизительного значения уровня воздействия вибрации также необходимо учитывать время, когда инструмент выключен или то время, когда он работает на холостом ходу. Это может привести к значительному снижению уровня

воздействия вибрации в течение всего рабочего периода.

Определите дополнительные меры техники безопасности для защиты оператора от эффектов воздействия вибрации, а именно: следить за состоянием инструмента и принадлежностей, создание комфортных условий работы, хорошая организация рабочего места.

ПРИМЕЧАНИЕ. Это устройство предназначено для подключения к системе сетевого питания с максимально допустимым сопротивлением системы $Z_{\text{макс}}$ в 0,367 Ом в точке интерфейса (коробка питания) источника питания пользователя.

Пользователь должен убедиться в том, что это устройство подключено только к системе питания, что соответствует указанным выше правилам. При необходимости пользователь может обратиться в государственную энергетическую компанию, и узнать сопротивление системы в точке интерфейса.

Декларация о соответствии нормам ЕС Директива по механическому оборудованию



Плиткорез с подачей воды DWC410

DeWALT заявляет, что продукция, описанная в **Технических характеристиках**, соответствует: 2006/42/EC, EN60745-1:2009 +A11:2010, EN60745-2-22:2011 +A11:2013.

Эти продукты также соответствуют Директиве 2014/30/EU и 2011/65/EU. За дополнительной информацией обращайтесь в компанию DeWALT по адресу, указанному ниже или приведенному на задней стороне обложки руководства.

Нижеподписавший несет ответственность за составление технической документации и составил данную декларацию по поручению компании DeWALT.

Маркус Ромпель
Директор по разработке и производству
DeWALT, Richard-Klinger-Straße 11,
D-65510, Idstein, Германия
29.03.2018



ОСТОРОЖНО! Во избежание риска получения травм ознакомьтесь с инструкцией.

Обозначения: правила техники безопасности

Ниже описывается уровень опасности, обозначаемый каждым из предупреждений. Прочитайте руководство и обратите внимание на данные символы.



ОПАСНО! Обозначает опасную ситуацию, которая неизбежно приведет к **серьезной травме** или смертельному исходу, в случае несоблюдения соответствующих мер безопасности.



ОСТОРОЖНО! Указывает на потенциально опасную ситуацию, которая, в случае несоблюдения соответствующих мер безопасности, **может** привести к **серьезной травме или смертельному исходу**.



ВНИМАНИЕ! Указывает на потенциально опасную ситуацию, которая, в случае несоблюдения соответствующих мер безопасности, **может** стать причиной **травм средней или легкой степени тяжести**.

ПРИМЕЧАНИЕ. Указывает на практики, использование которых не связано с получением травмы, но если ими пренебречь, могут привести к **порче имущества**.



Указывает на риск поражения электрическим током.



Указывает на риск возгорания.

Общие правила техники безопасности при использовании электроинструментов



ОСТОРОЖНО! Прочитайте и просмотрите все предупреждения, инструкции, иллюстрации и спецификации по данному электроинструменту. Несоблюдение всех приведенных ниже инструкций может стать причиной поражения электрическим током, возгорания и/или тяжелой травмы.

СОХРАНИТЕ ВСЕ ИНСТРУКЦИИ И РУКОВОДСТВА ДЛЯ ПОСЛЕДУЮЩЕГО ОБРАЩЕНИЯ К НИМ

Термин «электроинструмент» в предупреждениях относится к работающим от сети (проводным) электроинструментам или работающим от аккумуляторной батареи (беспроводным) электроинструментам.

1) Безопасность на рабочем месте

- Следите за чистотой и хорошим освещением на рабочем месте.** Захламленное или плохо освещенное рабочее место может стать причиной несчастного случая.
- Запрещается работать с электроинструментами во взрывоопасных местах, например, вблизи легковоспламеняющихся жидкостей, газов**

и пыли. Искры, которые появляются при работе электроинструментов могут привести к воспламенению пыли или паров.

- Следите за тем, чтобы во время работы с электроинструментом в зоне работы не было посторонних и детей.** Отвлекаясь от работы вы можете потерять контроль над инструментом.

2) Электробезопасность

- Штепсельная вилка электроинструмента должна соответствовать розетке. Никогда не меняйте вилку инструмента. Запрещается использовать переходники к вилкам для электроинструментов с заземлением.** Использование оригинальных штепсельных вилок, соответствующих типу сетевой розетки снижает риск поражения электрическим током.
- Избегайте контакта с заземленными поверхностями, такими как трубы, радиаторы и холодильники.** Если вы будете заземлены, увеличивается риск поражения электрическим током.
- Запрещается оставлять электроинструмент под дождем и в местах повышенной влажности.** При попадании воды в электроинструмент, риск поражения электрическим током возрастает.
- Берегите кабель от повреждений. Никогда не используйте кабель для переноски инструмента, не тяните за него, пытайтесь отключить инструмент от сети. Держите кабель подальше от источников тепла, масла, острых углов или движущихся предметов.** Поврежденный или запутанный кабель питания повышает риск поражения электрическим током.
- При работе с электроинструментом вне помещения необходимо пользоваться удлинителем, рассчитанным на эксплуатацию в соответствующих условиях.** Использование кабеля питания, предназначенного для использования вне помещения, снижает риск поражения электрическим током.
- При необходимости эксплуатации устройства в местах с повышенной влажностью используйте устройство защитного отключения (УЗО).** Использование УЗО сокращает риск поражения электрическим током.

3) Обеспечение индивидуальной безопасности

- При работе с электроинструментом сохраняйте бдительность, следите за своими действиями и руководствуйтесь здравым смыслом. Не работайте с электроинструментом, если вы устали, находитесь в состоянии наркотического, алкогольного опьянения или под воздействием лекарственных препаратов.** Невнимательность

при работе с электроинструментом может привести к серьезным травмам.

- b) **Используйте средства индивидуальной защиты. Всегда используйте защитные очки.** Средства защиты, такие как пылезащитная маска, обувь с нескользящей подошвой, каска и защитные наушники, используемые при работе, уменьшают риск получения травм.
- c) **Примите меры для предотвращения случайного включения. Перед тем как подключить электроинструмент к сети и/или аккумуляторной батарее, взять инструмент или перенести его на другое место, убедитесь в том, что выключатель находится в положении Выкл.** Если при переноске электроинструмента он подключен к сети, и при этом ваш палец находится на выключателе, это может стать причиной несчастных случаев.
- d) **Уберите все регулировочные или гаечные ключи перед включением электроинструмента.** Ключ, оставленный на вращающейся части электроинструмента, может привести к травме.
- e) **Не пытайтесь дотянуться до слишком удаленных поверхностей. Обувь должна быть удобной, чтобы вы всегда могли сохранять равновесие.** Это позволит лучше контролировать электроинструмент в непредвиденных ситуациях.
- f) **Одевайтесь соответствующим образом. Избегайте носить свободную одежду и ювелирные украшения. Следите за тем, чтобы волосы, одежда и перчатки не попадали под движущиеся детали.** Возможно наматывание свободной одежды, ювелирных изделий и длинных волос на движущиеся детали.
- g) **При наличии устройств для подключения оборудования для удаления и сбора пыли необходимо обеспечить правильность их подключения и эксплуатации.** Использование устройства для пылеудаления сокращает риски, связанные с пылью.

4) Эксплуатация электроинструмента и уход за ним

- a) **Избегайте чрезмерной нагрузки электроинструмента. Используйте электроинструмент в соответствии с назначением.** Правильно подобранный электроинструмент выполнит работу более эффективно и безопасно при стандартной нагрузке.
- b) **Не пользуйтесь инструментом, если не работает выключатель.** Любой инструмент, управляемый выключением и включением которого невозможно, опасен, и его необходимо отремонтировать.
- c) **Перед выполнением любой регулировки, заменой дополнительных приспособлений или хранением электроинструмента отключите устройство**

от сети и/или извлеките аккумуляторную батарею из устройства. Такие превентивные меры безопасности сокращают риск случайного включения электроинструмента.

- d) **Храните электроинструмент в недоступном для детей месте и не позволяйте работать с инструментом людям, не имеющим соответствующих навыков работы с такого рода инструментами.** Электроинструмент представляет опасность в руках неопытных пользователей.
- e) **Проводите обслуживание электроинструментов. Проверьте, не нарушена ли центровка или не заклинены ли движущиеся детали, нет ли повреждений или иных неисправностей, которые могли бы повлиять на работу электроинструмента. В случае обнаружения повреждений, прежде чем приступить к эксплуатации электроинструмента, его нужно отремонтировать.** Большинство несчастных случаев происходит из-за электроинструментов, которые не обслуживаются должным образом.
- f) **Содержите режущий инструмент в остро заточенном и чистом состоянии.** Вероятность заклинивания инструмента, за которым следят должным образом и который хорошо заточен, значительно меньше, а работать с ним легче.
- g) **Используйте данный электроинструмент, а также дополнительные приспособления и насадки в соответствии с данными инструкциями и с учетом условий и специфики работы.** Использование электроинструмента для выполнения операций, для которых он не предназначен, может привести к созданию опасных ситуаций.

5) Обслуживание

- a) **Обслуживание электроинструмента должно выполняться только квалифицированным техническим персоналом.** Это позволит обеспечить безопасность обслуживаемого инструмента.

Правила техники безопасности для операций абразивной резки

- a. **Поставляемый вместе с инструментом кожух должен быть надежно закреплен на электроинструменте и находиться в положении, обеспечивающем максимальную защиту, чтобы минимально возможная часть круга находилась в одной плоскости с оператором. Не позволяйте людям стоять на одной плоскости с вращением круга и не стойте там сами.** Кожух защищает оператора от фрагментов расколотого круга и случайного прикосновения к нему.

- b. **Используйте только склеенные усиленные или алмазные режущие круги с электроинструментом.** Возможность установки принадлежности на электроинструмент не обеспечивает безопасности при ее использовании.
ПРИМЕЧАНИЕ. Используйте формулировку «склеенные усиленные» или «алмазные», где это применимо, в зависимости от предназначения инструмента.
- c. **Номинальная скорость принадлежности должна, как минимум, равняться максимальной скорости, указанной на электроинструменте.** Принадлежность, которая вращается со скоростью, превышающей ее номинальную скорость вращения, может разрушиться в сторону.
- d. **Используйте круги для выполнения только рекомендованных типов работ. Например: не выполняйте шлифование при помощи отрезного круга.** Абразивные отрезные круги предназначены для работы периферией круга; боковая нагрузка, прилагаемая к таким кругам, может привести к их разрушению.
- e. **Всегда используйте исправные фланцы для кругов, диаметр которых соответствуют конкретному кругу.** Соответствующие фланцы надежно фиксируют круг, что снижает вероятность его поломки.
- f. **Не используйте сильно изношенные усиленные круги от электроинструментов больших размеров.** Круги, предназначенные для электроинструмента больших размеров, не подходят для более высокой скорости, на которой работает инструмент меньшего размера, и поэтому могут разрушиться.
ПРИМЕЧАНИЕ. Предупреждение выше не относится к инструментам, которые предназначены только для алмазных кругов.
- g. **Внешний диаметр и толщина принадлежности должны соответствовать диапазону мощности электроинструмента.** Принадлежности неправильно выбранного размера не закрываются защитным кожухом и не обеспечивают надлежащего контроля управления.
- h. **Размер оси кругов и фланцев должен точно соответствовать шпинделю электроинструмента.** Круги и фланцы и с ромбовидными отверстиями, которые не подходят к монтажной арматуре электроинструмента, работают несбалансированно, слишком сильно вибрируют и могут привести к потере управления.
- i. **Не используйте поврежденные круги. Перед каждым использованием проверяйте круги на предмет сколов и трещин. В случае падения электроинструмента или принадлежности проверьте наличие поврежденный круга или установите неповрежденный круг.** После проверки и установки круга, оператор и посторонние лица не должны находиться на одной плоскости с вращающимся кругом. Запустите электроинструмент на максимальной скорости без нагрузки и дайте ему поработать одну минуту. Поврежденные круги, как правило, ломаются в течение этого тестового периода.
- j. **Используйте средства индивидуальной защиты. В зависимости от типа выполняемых работ надевайте щиток для защиты лица или защитные очки. В соответствии с необходимостью надевайте пылезащитную маску, защитные наушники, перчатки и рабочий фартук, способный защитить от мелких абразивных частиц и фрагментов обрабатываемой детали.** Средства защиты для глаз должны останавливать частицы, вылетающие при выполнении различных видов работ. Пылезащитная маска или респиратор должны обеспечивать фильтрацию твердых частиц, образующихся при выполнении работ. Длительное воздействие шума высокой мощности может привести к нарушениям слуха.
- k. **Не подпускайте посторонних лиц близко к рабочей зоне. Любое лицо, входящее в рабочую зону, должно использовать средства индивидуальной защиты.** Фрагменты заготовки или разрушенного круга могут отлететь в сторону и стать причиной травмы даже за пределами рабочей зоны.
- l. **Удерживайте электроинструмент во время выполнения работ только за изолированные поверхности захватывания в тех случаях, когда режущая принадлежность может задеть скрытую электропроводку или собственный кабель питания.** Если вы держитесь за металлические детали инструмента при контакте режущей принадлежности с находящимся под напряжением проводом, возможно поражение электрическим током.
- m. **Располагайте кабель питания на удалении от вращающейся принадлежности.** В случае потери контроля над инструментом кабель питания может быть разрезан или ободран, а ваша рука может быть затянута вращающимся кругом.
- n. **Никогда не кладите электроинструмент до тех пор, пока он полностью не остановится.** Вращающийся круг может задеть за поверхность, из-за чего электроинструмент может вырваться из рук.
- o. **Не включайте электроинструмент, если принадлежность направлена на вас.** Случайный контакт с вращающейся принадлежностью может привести к наматыванию одежды и контакту принадлежности с вашим телом.

- p. **Регулярно очищайте вентиляционные отверстия электроинструмента.** Вентилятор электродвигателя затягивает пыль внутрь корпуса, а скопление большого количества пыли на металлических частях электродвигателя повышает риск поражения электрическим током.
- q. **Не используйте электроинструмент рядом с горючими материалами.** Искры могут привести к их воспламенению.
- r. **Не используйте принадлежности, требующие жидкостного охлаждения.** Использование воды или других жидких охлаждающих средств может привести к поражению электрическим током вплоть до смертельного исхода.

Дополнительные правила техники безопасности для плиткорезов с подачей воды

- **Обязательно используйте кожух, поставляемый с инструментом.** Кожух должен быть надежно закреплен на электроинструменте и находиться в положении, обеспечивающем максимальную защиту, чтобы минимально возможная часть диска находилась на одной прямой с оператором. Не позволяйте людям стоять на одной плоскости с вращением диска и не стойте там сами. Кожух защищает оператора от фрагментов расколотого диска и случайного прикосновения к нему.
- **Номинальная скорость диска должна, как минимум, равняться максимальной скорости, указанной на электроинструменте.** Диск, который вращается со скоростью, превышающей его номинальную скорость вращения, может разрушиться и отлететь в сторону.
- **Используйте диски для выполнения только рекомендованных типов работ.** Например: не выполняйте шлифование при помощи отрезного диска. Абразивные отрезные диски предназначены для работы периферией круга; боковая нагрузка, прилагаемая к таким дискам, может привести к их разрушению.
- **Держите руки на расстоянии от области распила и диска.** Держите вторую руку на дополнительной рукоятке или на корпусе двигателя. Если пила удерживается обеими руками, вероятность их пореза диском исключается.
- **Не держите руки под обрабатываемой деталью.** Кожух не защищает руки от касания диска под обрабатываемой деталью.
- **Никогда не удерживайте разрезаемую деталь в руках или прижав ее к ноге.** Зафиксируйте обрабатываемую деталь на неподвижной опоре. Необходимо надлежащим образом закрепить обрабатываемую деталь для снижения риска получения травмы, заклинивания диска или потери контроля.
- **Удерживайте электроинструмент за изолированные поверхности при выполнении работ, во время которых имеется вероятность контакта инструмента со скрытой электропроводкой или собственным кабелем.** Контакт с проводом под напряжением приводит к подаче напряжения на соприкасающиеся с ним металлические детали электроинструмента и к поражению оператора электрическим током.
- **Всегда используйте диски с посадочными отверстиями соответствующего размера и формы (ромбовидные или круглые).** Полотна, которые не соответствуют крепежным приспособлениям пилы, будут вращаться несимметрично относительно центра, что может привести к потере управления.
- **Ни в коем случае не используйте поврежденные или несоответствующие зажимные кольца или болты для полотен.** Зажимные кольца и болты для полотен были разработаны специально для данной пилы с целью обеспечения оптимальной производительности и безопасности во время работы.
- **Следите за тем, чтобы фланцы диска не были повреждены и имели правильный диаметр для выбранного диска.** Соответствующие фланцы надежно фиксируют диск, что снижает вероятность его поломки.
- **Внешний диаметр и толщина диска должны соответствовать диапазону мощности электроинструмента.** Диск неправильного выбранного размера не закрывается ограждением и не обеспечивает надлежащего контроля управления.
- **Запрещается использовать поврежденные диски.** Перед каждым использованием проверяйте диски на предмет сколов и трещин. В случае падения электроинструмента или диска проверьте наличие повреждений или установите неповрежденный диск. После проверки и установки диска оператор и сторонние лица не должны находиться на одной плоскости с вращающимся диском. Запустите электроинструмент на максимальной скорости без нагрузки и дайте ему поработать одну минуту. Поврежденные диски, как правило, ломаются в течение этого тестового периода.
- **Используйте средства индивидуальной защиты.** В зависимости от типа выполняемых работ надевайте щиток для защиты лица или защитные очки. В соответствии с необходимостью надевайте пылезащитную маску, защитные наушники, перчатки и рабочий фартук, способный защитить от мелких абразивных частиц и фрагментов обрабатываемой детали. Средства защиты для глаз должны останавливать частицы, вылетающие при выполнении различных видов работ. Пылезащитная маска или респиратор должны обеспечивать фильтрацию твердых частиц, образующихся при выполнении работ. Длительное воздействие шума высокой мощности может привести к нарушениям слуха.

- **Не подпускайте посторонних лиц близко к рабочей зоне. Любое лицо, входящее в рабочую зону, должно использовать средства индивидуальной защиты.**

Фрагменты обрабатываемой детали или разрушенного диска могут отлететь в сторону и стать причиной травмы даже за пределами рабочей зоны.

- **Располагайте кабель питания на удалении от вращающегося диска.** В случае потери контроля над инструментом кабель питания может быть разрезан или ободран, а ваша рука может быть затянута вращающимся диском.
- **Никогда не кладите электроинструмент до тех пор, пока диск полностью не остановится.** Вращающийся диск может задеть за поверхность, из-за чего электроинструмент может вырваться из рук.
- **Не включайте электроинструмент, если принадлежность направлена на вас.** Случайный контакт с вращающимся диском может привести к наматыванию одежды и контакту диска с вашим телом.
- **Регулярно очищайте вентиляционные отверстия электроинструмента.** Вентилятор электродвигателя затягивает пыль внутрь корпуса, а скопление большого количества пыли на металлических частях электродвигателя повышает риск поражения электрическим током.
- **Категорически запрещается прикасаться к кабелю, если штекер или розетка намочены.** Отключите предохранитель или прерыватель, подающий электропитание на инструмент. Затем отключите кабель и проверьте наличие воды в розетке.
- **Дождитесь полной остановки диска.** Незащищенный круг во время выбега приведет к смещению пилы назад и пилению всех находящихся на траектории движения предметов. Помните, что после отпущения выключателя требуется некоторое время для полной остановки диска.
- **Запрещается использовать для распиловки дерева и металла.**
- **Запрещается использовать диски с зубьями или сегментные алмазные диски.** Данный инструмент не оборудован нижним ограждением.



ОСТОРОЖНО! Держите руки на расстоянии от области распила и диска. Это может стать причиной травмы.



ОСТОРОЖНО! В целях избежания риска поражения электрическим током следите за тем, чтобы электрические соединения были защищены от влаги и не находились на полу. Не прикасайтесь к штекеру мокрыми руками.



ОСТОРОЖНО! С кабелем предоставляется переносное устройство защитного отключения (УЗО). Имеются розетки, имеющие встроенную защиту УЗО, которые могут использоваться в качестве дополнительной меры безопасности. При подключении устройства к удлинителю

обязательно включайте его в розетку с защитой УЗО.



ОСТОРОЖНО! Обязательно подключайте удлинитель к розетке с защитой УЗО.



ОСТОРОЖНО! Перед каждым использованием проверяйте УЗО:

1. **Подключите УЗО к розетке.** Индикатор должен загореться красным цветом.
2. **Нажмите кнопку проверки.** Красный индикатор должен погаснуть.
3. **Нажмите кнопку сброса.** Эксплуатация запрещена в случае провала проверки.



ОСТОРОЖНО! Не используйте соленую воду и проводящую ток жидкость.

Дополнительные инструкции по технике безопасности

- **Используйте зажимы или другие уместные средства фиксации заготовки на стабильной опоре.** Держать заготовку на весу или в руках перед собой неудобно и это может привести к потере контроля над инструментом.
- **Ваше тело должно находиться сбоку от диска, а не на одной прямой с ним.**

ПРИМЕЧАНИЕ. Диски продолжают вращение после выключения устройства. Это может привести к серьезной травме.



ОСТОРОЖНО! Рекомендуется использовать устройство защитного отключения (УЗО) с током утечки до 30 мА.

Остаточные риски

Несмотря на соблюдение соответствующих инструкций по технике безопасности и использование предохранительных устройств, некоторые остаточные риски невозможно полностью исключить. А именно:

- ухудшение слуха;
- риск травм от разлетающихся частиц;
- риск получения ожогов в результате нагревания инструмента в процессе работы;
- риск получения травмы в результате продолжительной работы.

Электробезопасность

Электродвигатель рассчитан на работу только при одном напряжении сети. Необходимо обязательно убедиться в том, что напряжение источника питания соответствует указанному на шильдике электроинструмента.



Ваш инструмент DeWALT имеет двойную изоляцию в соответствии с EN60745; поэтому не требуется заземление при работе с ним.



ОСТОРОЖНО! Питание для инструмента с рабочим напряжением 115 В должно поступать через безопасный разделительный трансформатор

с заземленным экраном между первичной и вторичной обмоткой.

В случае повреждения кабеля питания его необходимо заменить специально подготовленным кабелем, который можно приобрести в сервисных центрах DEWALT.

Замена штепсельной вилки (только для Великобритании и Ирландии)

В случае необходимости установки новой вилки:

- осторожно снимите старую вилку;
- подсоедините коричневый провод к терминалу фазы в вилке;
- подсоедините синий провод к нулевому терминалу.



ОСТОРОЖНО! Заземление не требуется.

Соблюдайте инструкции по установке вилок высокого качества. Рекомендованный предохранитель: 13 А.

Использование удлинительного кабеля

При необходимости использования удлинительного кабеля, используйте только утвержденные 3-х жильные кабели промышленного изготовления, рассчитанные на мощность не меньшую, чем потребляемая мощность данного инструмента (см. раздел **Технические характеристики**).

Минимальный размер проводника должен составлять 1,5 мм²; максимальная длина 30 м.

При использовании кабельного барабана всегда полностью разматывайте кабель.

Комплектация поставки

В комплектацию входит:

- 1 Набор подачи воды
 - 1 Ключ для диска
 - 1 Ключ полотна
 - 1 Отрезной диск
 - 1 Руководство по эксплуатации
- Проверьте на наличие повреждений инструмента, его деталей или дополнительных принадлежностей, которые могли возникнуть во время транспортировки.
 - Перед эксплуатацией внимательно прочтите данное руководство.

Маркировка на инструменте

На инструмент нанесены следующие обозначения:



Перед началом работы прочтите руководство по эксплуатации.



Используйте защитные наушники.



Используйте защитные очки.



Запрещается использовать диски с зубьями или сегментные алмазные диски.

Местоположение кода даты (рис. А)

Код даты **10**, который также включает год изготовления, напечатан на корпусе.

Пример.

2018 XX XX

Год производства

Описание (рис. А)



ОСТОРОЖНО! Никогда не вносите изменения в конструкцию электроинструмента или какой-либо его части. Это может привести к повреждению или травме.

- 1 УЗО на кабеле
- 2 Пусковой выключатель
- 3 Кнопка блокировки
- 4 Алмазный диск
- 5 Внешний фланец
- 6 Зажимной винт
- 7 Водяная трубка
- 8 Впускной патрубок инструмента
- 9 Водяной патрубок
- 10 Код даты
- 11 Винт
- 12 Водяное сопло
- 13 Регулятор глубины распила
- 14 Подошва
- 15 Рычаг водяного клапана
- 16 Направляющая распиловки
- 17 Регулятор скоса

Сфера применения

Плиткорез с подачей воды предназначен для профессионального выполнения работ по резке плитки.

НЕ используйте в условиях повышенной влажности или близости от легковоспламеняющихся жидкостей или газов.

Данные плиткорезы являются профессиональными электроинструментами.

НЕ допускайте детей к инструменту. Использование инструмента неопытными пользователями должно происходить под контролем опытного коллеги.

- **Малолетние дети и люди с ограниченными физическими возможностями.** Это устройство не предназначено для использования малолетними детьми или людьми с ограниченными физическими возможностями кроме как под контролем лица, отвечающего за их безопасность.
- Данный инструмент не предназначен для использования лицами (включая детей) с ограниченными физическими, психическими и умственными возможностями, не имеющими опыта, знаний или навыков работы с ним, если они не находятся под наблюдением лица, ответственного за их безопасность. Никогда не оставляйте детей без присмотра с этим инструментом.

СБОРКА И РЕГУЛИРОВКА

! **ОСТОРОЖНО!** Чтобы снизить риск получения серьезных травм, выключайте инструмент и отключайте его от сети перед тем, как выполнять какие-либо регулировки или снимать/устанавливать приспособления или дополнительные принадлежности. Случайный запуск может привести к травме.

Переключатель (рис. А, В)

! **ОСТОРОЖНО!** Во избежание намокания вилки прибора или розетки подключайте пилу с противоположной стороны от места проведения работ. Расположите провод таким образом, чтобы вода не стекала по проводу в розетку (рис. В). Для этого следите за тем, чтобы нижняя часть провода находилась ниже, чем розетка или разъем удлинителя. Таким образом вода не сможет попасть в розетку по проводу.

! **ВНИМАНИЕ!** Перед тем как подключить инструмент к источнику питания убедитесь, что переключатель исправно работает и беспрепятственно возвращается в позицию Выкл, когда отпущен.

1. Нажмите и удерживайте выключатель **2**, чтобы начать работу с инструментом.
2. При выполнении длительных работ нажмите на кнопку блокировки выключателя **3** и отпустите выключатель. Для выключения блокировки нажмите на кнопку блокировки, затем отпустите выключатель.

Установка алмазного диска (рис. А, С)

1. Удерживайте внешний фланец **5** укомплектованным ключом для фланца, затем с помощью ключа полотно поворачивайте зажимной винт с левой резьбой **6** по часовой стрелке, чтобы ослабить и снять его.
2. Снимите зажимной винт **6** и внешний фланец **5**.
3. Расположите пилу на ровной поверхности.
4. Установите диск **4** шпиндель.
5. С помощью ключа для фланца удерживайте внешний фланец **5**.
6. Затяните зажимной винт **6**, поворачивая его против часовой стрелки. Для надежной затяжки воспользуйтесь ключом полотна.
7. Для снятия диска выполните приведенные действия в обратном порядке.

Установка системы подачи воды (рис. А)

! **ОСТОРОЖНО!** Использование системы подачи воды допускается только при наличии УЗО.

Данная система позволяет снизить образование частиц пыли, улучшает качество распила и увеличивает срок службы диска.

1. Ослабьте регулятор глубины распила **13** и установите подшосу **14** в положение минимальной глубины распила.

2. Выверните винт **11**, расположенный справа от регулятора глубины распила **13** на корпус.
3. Расположите узел водяного клапана таким образом, чтобы отверстие водяного клапана совместилось с отверстием под винт, а его сопло было направлено на диск.
4. Закрепите с помощью винта. НЕ ЗАТЯГИВАЙТЕ СЛИШКОМ СИЛЬНО, это может привести к повреждению узла водяного клапана.

Узел водяного клапана (рис. А)

! **ОСТОРОЖНО!** Перед каждым использованием проверяйте УЗО:

1. Подключите УЗО к розетке. Индикатор должен загореться красным цветом.
2. Нажмите кнопку проверки. Красный индикатор должен погаснуть.
3. Нажмите кнопку сброса. Эксплуатация запрещена в случае провала проверки.

! **ОСТОРОЖНО!** Перед каждым использованием проверяйте шланг и набор подачи воды. Запрещается использование, если повреждены шланг или набор подачи воды.

! **ВНИМАНИЕ!** Не подключайте воду под давлением выше 6 бар.

Если давление превышает 6 бар, между системой подачи воды и инструментом необходимо установить клапан снижения давления.

1. Запрещается использовать пилу над головой. При использовании подачи воды используйте инструмент только в горизонтальном положении, чтобы предотвратить попадание воды в инструмент.
2. Перед использованием инструмента с узлом водяного клапана проверьте водяную трубку **7** на предмет трещин и других повреждений. При обнаружении повреждений и других следов износа замените детали на идентичные. Проверьте соединения в месте впускного патрубка инструмента **8**, водяного клапана и переходника **12** на предмет утечек. Если соединение получается ненадежным и конец трубки слишком растянулся, чтобы обеспечить надежное соединение, укоротите трубку приблизительно на 25,4 мм и подсоедините повторно. Наденьте трубку поверх выступа(-ов). Убедитесь, что соединение получилось надежным.

Использование удлинителей

- Обязательно подключайте удлинитель к розетке с защитой УЗО.
- Используйте только удлинители, рассчитанные на эксплуатацию вне помещения. Такие удлинители имеют пометку «Допускается эксплуатация с устройствами вне помещений. Если не используется, хранить в помещении.»
- Допускается эксплуатация только удлинителей, номинал которых не менее номинала изделия.

- Эксплуатация поврежденных удлинителей запрещена. Проверьте удлинитель перед эксплуатацией, в случае обнаружения повреждений замените.
- Обращайтесь с удлинителем бережно. Не дергайте за кабель для отключения.





Двигатель

Убедитесь, что напряжение сети соответствует табличке на инструменте. Пониженное на 10 % напряжение приведет к потере мощности и перегреву. Все инструменты DEWALT прошли заводскую проверку. Если инструмент не работает, проверьте работу сети.



- Не подвергайте кабель питания воздействию высокой температуры и держите вдали от острых предметов и углов.
- Перед тем как отключить инструмент от удлинителя сперва отключите удлинитель от розетки.

ЭКСПЛУАТАЦИЯ

Инструкции по эксплуатации

-  **ОСТОРОЖНО!** Всегда соблюдайте правила техники безопасности и применимые законы.
-  **ОСТОРОЖНО! Используйте правильные диски.** Не используйте треснувшие, поврежденные или чрезмерно изношенные диски. Запрещается использовать для распиловки дерева и металла.
-  **ВНИМАНИЕ!** Для обеспечения правильного распила дождитесь, пока диск разгонится до максимальной скорости, затем медленно начните распил.
-  **ВНИМАНИЕ!** Инструмент DWC410 может использоваться на горизонтальных поверхностях при условии установки узла водяного клапана (см. **Узел водяного клапана**) и на вертикальных поверхностях, если узел водяного клапана не установлен.
-  **ВНИМАНИЕ!** Используйте зажимы или другие уместные средства фиксации заготовки на устойчивой опоре. Удерживание заготовки рукой или прижимание ее к телу не обеспечивает устойчивости и может привести к потере контроля.
-  **ОСТОРОЖНО! Чтобы снизить риск получения серьезных травм, выключайте инструмент и отключайте его от сети перед тем, как выполнять какие-либо регулировки или снимать/устанавливать приспособления или дополнительные принадлежности.** Случайный запуск может привести к травме.

Правильное положение рук (рис. D)

-  **ОСТОРОЖНО!** Во избежание риска получения серьезных травм, **ВСЕГДА** используйте правильное положение рук как показано на рисунке.
-  **ОСТОРОЖНО!** Во избежание риска получения серьезных травм **ВСЕГДА** крепко держите



инструмент, предупреждая внезапную резкую отдачу.

При правильном расположении рук одна рука находится на ручке **20**, а другая на передней части основной ручки **21** или на корпусе двигателя, как показано на изображении.

Настройка глубины резки (рис. E)

1. Ослабьте регулятор глубины распила **13**.
2. Переместите подошву **14** вверх или вниз в необходимое положение.
3. Затяните регулятор глубины распила.

Принцип резки с подачей воды (рис. A)

-  **ОСТОРОЖНО!** Использование системы подачи воды допускается только при наличии УЗО.
-  **ОСТОРОЖНО!** Во избежание поражения электрическим током следите за тем, чтобы вода не попала в инструмент. Не прикасайтесь к штекеру мокрыми руками.

1. Следуйте инструкциями, приведенным в разделе **Установка системы подачи воды**.
2. Для регулировки подачи воды откройте водяной клапан, вращая рычаг **15** от инструмента.
3. Для закрытия клапана поворачивайте рычаг в сторону инструмента.

Для выполнения прямых и косых распилов выполните следующие действия.

Прямые распилы (рис. A)

1. С помощью маркера или карандаша нанесите пометку для выполнения распила.
2. Установите подошву **14** пилы на заготовку таким образом, чтобы диск не прикасался к заготовке.
3. Совместите внешнюю сторону направляющей распиловки **16** с отметкой распила на заготовке.
4. Включите инструмент и дождитесь, пока диск разгонится до максимальной скорости.
5. Медленно и равномерно перемещайте инструмент вперед вдоль отметки распила.

Косые распилы (рис. A, F)

1. С помощью маркера или карандаша нанесите пометку для выполнения распила.
2. Ослабьте регулятор скоса **17** и переместите его в позицию необходимого угла.
3. Выбрав угол, затяните регулятор скоса и зафиксируйте подошву.
4. Совместите внутреннюю сторону направляющей распиловки **16** с отметкой распила на заготовке.
5. Включите инструмент и дождитесь, пока диск разгонится до максимальной скорости.
6. Медленно и равномерно перемещайте инструмент вперед вдоль отметки распила.

ТЕХНИЧЕСКОЕ ОБСЛУЖИВАНИЕ

Электроинструмент DEWALT имеет длительный срок эксплуатации и требует минимальных затрат на техобслуживание. Для длительной безотказной работы необходимо обеспечить правильный уход за инструментом и его регулярную очистку.



ОСТОРОЖНО! Чтобы снизить риск получения серьезных травм, выключайте инструмент и отключайте его от сети перед тем, как выполнять какие-либо регулировки или снимать/устанавливать приспособления или дополнительные принадлежности. Случайный запуск может привести к травме.



ОСТОРОЖНО! Данный инструмент не подлежит обслуживанию пользователем. Для выполнения сервисного обслуживания необходимо обратиться в сервисный центр DEWALT.



Смазка



ОСТОРОЖНО! ЗАПРЕЩАЕТСЯ распылять или иным образом наносить смазочные материалы или чистящие растворители внутрь устройства. Это может привести к травмам и значительному сокращению срока службы и снижению производительности инструмента.



Инструменты DEWALT были смазаны на заводе и готовы к эксплуатации. Тем не менее, рекомендуется раз в год относить или отправлять инструмент в сервисный центр для выполнения тщательной очистки и проверки.



Очистка



ОСТОРОЖНО! Удаляйте загрязнения и пыль с корпуса инструмента, продувая его сухим воздухом, поскольку грязь собирается внутри корпуса и вокруг вентиляционных отверстий. Надевайте защитные очки и пылезащитную маску при выполнении этих работ.



ОСТОРОЖНО! Никогда не пользуйтесь растворителями или другими сильнодействующими химическими веществами для чистки неметаллических частей инструмента. Эти химикаты могут повредить структуру материала, используемого для производства таких деталей. Используйте ткань, смоченную в мягком мыльном растворе. Не допускайте попадания жидкости внутрь инструмента; никогда не погружайте никакие из деталей инструмента в жидкость.

Дополнительные принадлежности



ОСТОРОЖНО! В связи с тем, что дополнительные приспособления других производителей, кроме DEWALT, не проходили проверку на совместимость с данным изделием, их использование может представлять опасность. Во избежание травм, с данным инструментом следует использовать только дополнительные принадлежности, рекомендованные DEWALT.

Проконсультируйтесь со своим продавцом для получения дополнительной информации.

Защита окружающей среды



Отдельная утилизация. Изделия и аккумуляторные батареи с данным символом на маркировке запрещается утилизировать с обычными бытовыми отходами.

Изделия и аккумуляторные батареи содержат материалы, которые могут быть извлечены или переработаны, снижая потребность в исходном сырье. Пожалуйста, утилизируйте электрические изделия и аккумуляторные батареи в соответствии с местными нормами. Дополнительная информация доступна по адресу www.2helpU.com.

EST	Tallmac Tehnika OÜ Liimi 4/2 10621 Tallinn	(+372) 6563683 remont@tallmac.ee www.tallmac.ee
	Tallmac Tehnika OÜ Riia 130 B/1 TARTU 50411	(+372) 6668510 tartu@tallmac.ee www.tallmac.ee
	Stokker AS Peterburi tee 44 11415 Tallinn	(+372) 6201111 stokker@stokker.com www.stokker.com
LV	LIC GOTUS SIA Ulbrokas Str. 1021 Riga	(+371) 67556949 info@licgotus.lv www.licgotus.lv
	Stokker SIA Krasta iela 42 LV1003 Riga	(+371) 27354354 krasta.riga@stokker.com www.stokker.com
	Visico Fastening Systems SIA Mazā Rāmavas iela 2 1076 Valdlauci, Riga	(+371) 67 452 453 (+371) 67 452 454 info@visico.eu www.visico.eu
LT	ELREMTA MASTERMANN UAB NAGLIO STR 4C 52367 Kaunas	(+370) 69840004 servisas@elmast.lt www.elremta.lt
	Stokker UAB Islandijos pl.5 LT-49179 Kaunas	(+370) 650 05730 kaunas@stokker.com www.stokker.com

Rohkem infot lähima hoolduspartneri kohta leiate siit:
www.2helpu.com

Informāciju par tuvāko servisa pārstāvi skatiet tīmekļa vietnē:
www.2helpu.com

Informāciju apie artimiausias remonto dirbtuves rasite tinklalapyje:
www.2helpu.com

DEWALT®

Garantii

DeWALT garanteerib, et toode on kliendile tarnimisel vaba materjali ja/või koostamise vigadest. Garantii kehtib erakliendi seaduslikele õigustele ning ei mõjuta neid. Garantii kehtib kõigi Euroopa Ühenduse liikmesriikide territooriumil ja Euroopa vabakaubanduspiirkonnas.

Kui 12 kuu jooksul ostmisest esineb mõnel DeWALT tootel rike materjali ja/või koostamise vea tõttu või see on spetsifikatsiooni suhtes defektne, parandab või vahetab DeWALT toote kliendi jaoks minimaalse vaevaga.

Garantii ei kehti, kui vea põhjuseks on:

- Normaalse kulumine
- Tööriista väärkasutamine või halb hooldamine
- Mootori ülekoormamine
- Kui toodet on kahjustanud võõraskehad, materjal või õnnetus
- Vale toitepinge

Garantii ei kehti, kui toodet on remontitud või demonteerinud DeWALT volitusega isik.

Garantii kasutamiseks tuleb toode, täidetud garantiikaart ja ostutõend (t ekk) viia müüjale või otse volitatud teenindajale hiljemalt kaks kuud peale vea avastamist.

Teavet lähima DeWALT teenindaja kohta leiате veebisaidil: www.2helju.com.

Garantiitalog:

Tööriista mudel/kataloogi number

Seeria number/Kuupäeva kood

Klient

Müüja

Kuupäev

DEWALT®

Garantija

DeWALT užtikrina, kad gaminto, kuris pristatomas vartotojui, medžiagos ir (arba) jo surinkimas yra kokybiškas. Garantija yra priedas prie privačių vartotojų teisių ir įvokičia. Garantija galioja visose Europos Bendrijos valstybėse narėse ir Europos laisvosios prekybos zonoje.

Jei DeWALT gaminy sulyžia dėl nekokybiškų medžiagų ir (arba) surinkimo, arba, jei jis neatitinka techninių reikalavimų, 12 mėnesių laikotarpio nuo jo įsigijimo DeWALT sutaisys arba pakeis gaminį.

Garantija netaikoma, jei gedimas atsiranda dėl:

- normalaus susidėvimio;
- nelinkamo įrankio eksploatavimo ar techninės priežiūros;
- jei variklis buvo perkrautas;
- jei gaminy sugedo dėl neįprastų dalelių, medžiagų ar nelaimingo atsitikimo;
- nelinkamo maitinimo.

Garantija netaikoma, jei gaminį remontavo arba išmontavo DeWALT neįgalios technikas.

Garantija pasinaudooti gaminių, užtikrįtą garantinę kortelę ir pirkimo įrodymą (čekį) reikia pristatyti pardavėjui arba tiesiogiai įgaliojoms remonto dirbtuvėms ne vėliau kaip per du mėnesius nuo gedimo nustatymo.

Informaciją apie artimiausias DeWALT remonto dirbtuves rasite tinklalapyje www.2helju.com.

Garantinis talonas:

Įrankio modelis/katalogo numeris

Serijinis numeris/datos kodas

Vartotojas

Pardavėjas

Data



РУССКИЙ ЯЗЫК

Гарантия

DEWALT гарантирует, что данное изделие в момент поставки потребителю не содержит каких-либо дефектов материалов или сборки. Данная гарантия дополняет законные права частного потребителя и не затрагивает их каким-либо образом. Настоящая гарантия действует на территориях стран-членов Европейского Союза и в Европейской зоне свободной торговли.

Если в течение 12 месяцев с даты приобретения произошла поломка изделия DEWALT из-за некачественных материалов и/или сборки, либо изделие является дефектным в соответствии с техническими требованиями, то DEWALT отремонтирует или заменит изделие в минимальным беспокоеством для потребителя.

Гарантия не действительна, если поломка произошла вследствие:

- Нормального износа
- Неправильного использования или плохого обслуживания
- Перегрузки двигателя
- Если изделие повреждено посторонними частями, материалом или вследствие аварии
- Использования ненадлежащего источника питания

Гарантия не действительна, если изделие подвергалось ремонту или разборке лицом, не уполномоченным DEWALT.

Для того, чтобы воспользоваться гарантией необходимо предоставить: изделие, заготовленную гарантийную карту и доказательство покупки (примечки) дилеру или непосредственно уполномоченному агенту по обслуживанию не позднее двух месяцев с момента обнаружения поломки.

Информацию о ближайшем агенте по обслуживанию DEWALT можно найти на странице в Интернете: www.2helpu.com.

Гарантийный талон:

Модель инструмента / Номер по каталогу
Серийный номер / Код даты
Потребитель
Дилер
Дата



LATVIĒŠU

Garantija

DEWALT garantē, ka produkam, ko piegādājam Klientam, nav materiālu un/vai montāžas defektu. Garantija ir papildus privāti Klienta juridiskajām tiesībām un tās neaizņem. Garantija ir spēkā visās Eiropas Kopienas dalībvalstīs un Eiropas Brīvās tirdzniecības zonā.

Jā, DEWALT produkts satur materiālu un/vai montāžas trūkumu dēļ vai ja tam ir trūkumi, saskaņā ar tehnisko specifikāciju, DEWALT 12 mēnešu laikā no pirkšanas datuma veiks remontu vai produkta nomaiņu, cenšoties Klientam radīt iespējamā mazāk grūtību.

Garantija nav spēkā, ja bojājums ir radies šādu iemeslu dēļ:

- Normāls nolietums
- Ierces nepareiza lietošana vai sliktā uzturēšana
- Ja motors darbināts ar pārslogo
- Ja produkta bojājumi radījuši svešķermeņi, cits materiāls vai tas bojāts avarijas rezultātā
- Nepareiza strāvas padeve

Garantija nav spēkā, ja produktam remontu vai arkoru veikusi persona, kam šādam nolikam nav DEWALT atļaujas.

Lai izmantotu garantijas tiesības, produktā ar atzīrtu garantijas talonu un rīkuma apliecinājumu (sēku) ir jānodrīkst rādītveģiam vai tieši rīnlatodātam arkorps rārstāvim vājkais divus mēnešus pēc trūkuma konstatēšanas.

Informāciju par tuvāko DEWALT servisa pārstāvi meklējiet mājas lapā: www.2helpu.com.

Garantijas talons:

Ierīces modeļs/Katloņa numurs
Sērijas numurs/Datuma kods
Klients
Pārdevējs
Datums